

# REMS

for Professionals

## REMS Lumen 5000 REMS Lumen 7000 REMS Lumen 10000 REMS Lumen 2800 22 V



deu	Betriebsanleitung.....	5
eng	Instruction Manual.....	14
fra	Notice d'utilisation.....	22
ita	Istruzioni d'uso.....	31
spa	Instrucciones de servicio.....	40
nld	Handleiding.....	49
swe	Bruksanvisning.....	58
nno	Bruksanvisning.....	66
dan	Brugsanvisning.....	74
fin	Käyttöohje.....	83
por	Manual de instruções.....	91
pol	Instrukcja obsługi.....	100
ces	Návod k použití.....	109
slk	Návod na obsluhu.....	118
hun	Kezelési utasítás.....	127
hrv	Upute za rad.....	136
srp	Uputstvo za rad.....	145
slv	Navodilo za uporabo.....	154
ron	Manual de utilizare.....	163
rus	Руководство по эксплуатации.....	172
ell	Οδηγίες χρήσης.....	182
tur	Kullanım kılavuzu.....	191
bul	Ръководство за експлоатация.....	199
lit	Naudojimo instrukcija.....	209
lav	Lietošanas instrukcija.....	218
est	Kasutusjuhend.....	227

REMS GmbH & Co KG  
Maschinen- und Werkzeugfabrik  
Stuttgarter Straße 83  
71332 Waiblingen  
Deutschland  
Telefon +49 7151 1707-0  
Telefax +49 7151 1707-110  
[www.rems.de](http://www.rems.de)

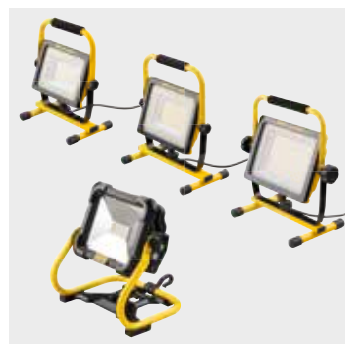

**Fig. 1**



**Fig. 2**



**Fig. 3**



**Fig. 4**

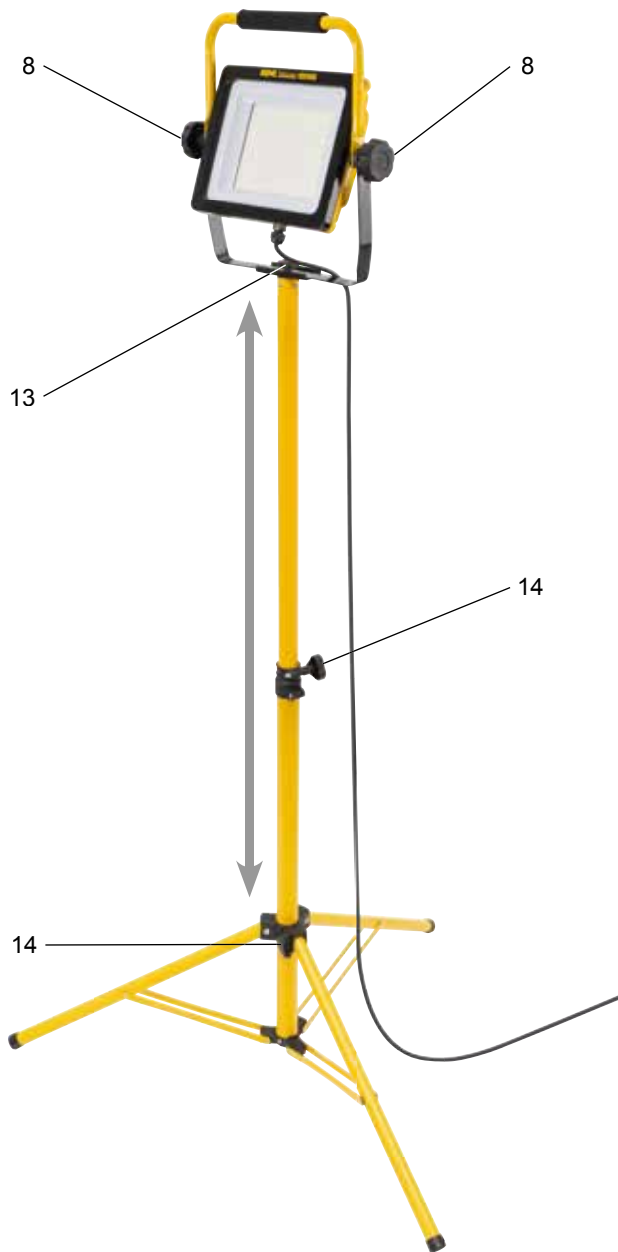

## Originalbetriebsanleitung

Fig. 1–4

1 Akku	8 Flügelschraube/Sterngriffschraube
2 Gestufte Ladezustandsanzeige	9 Tragegriff
3 Stahlrohrgestell	10 Haken
4 Federring	11 Ein-/Ausschalter bzw. Taster
5 Scheibe	12 Taster Helligkeitsstufe
6 Sterngriffschraube	13 Stativschraube
7 Baustrahlergehäuse	14 Sterngriffschraube

## Allgemeine Sicherheitshinweise für Elektrowerkzeuge

### **WARNUNG**

Lesen Sie alle Sicherheitshinweise, Anweisungen, Bilderungen und technischen Daten, mit denen dieses Elektrowerkzeug versehen ist. Versäumnisse bei der Einhaltung der nachfolgenden Anweisungen können elektrischen Schlag, Brand und/oder schwere Verletzungen verursachen.

**Bewahren Sie alle Sicherheitshinweise und Anweisungen für die Zukunft auf.**

Der in den Sicherheitshinweisen verwendete Begriff „Elektrowerkzeug“ bezieht sich auf netzbetriebene Elektrowerkzeuge (mit Netzleitung) oder auf akkubetriebene Elektrowerkzeuge (ohne Netzleitung).

### 1) Arbeitsplatzsicherheit

- Halten Sie Ihren Arbeitsbereich sauber und gut beleuchtet.** Unordnung oder unbeleuchtete Arbeitsbereiche können zu Unfällen führen.
- Arbeiten Sie mit dem Elektrowerkzeug nicht in explosionsgefährdeter Umgebung, in der sich brennbare Flüssigkeiten, Gase oder Stäube befinden.** Elektrowerkzeuge erzeugen Funken, die den Staub oder die Dämpfe entzünden können.
- Halten Sie Kinder und andere Personen während der Benutzung des Elektrowerkzeugs fern.** Bei Ablenkung können Sie die Kontrolle über das Elektrowerkzeug verlieren.

### 2) Elektrische Sicherheit

- Der Anschlussstecker des Elektrowerkzeugs muss in die Steckdose passen.** Der Stecker darf in keiner Weise verändert werden. Verwenden Sie keine Adapterstecker gemeinsam mit schutzgeerdeten Elektrowerkzeugen. Unveränderte Stecker und passende Steckdosen verringern das Risiko eines elektrischen Schlages.
- Vermeiden Sie Körperkontakt mit geerdeten Oberflächen wie von Rohren, Heizungen, Herden und Kühlschränken.** Es besteht ein erhöhtes Risiko durch elektrischen Schlag, wenn Ihr Körper geerdet ist.
- Halten Sie Elektrowerkzeuge von Regen oder Nässe fern.** Das Eindringen von Wasser in ein Elektrowerkzeug erhöht das Risiko eines elektrischen Schlages.
- Zweckentfremden Sie die Anschlussleitung nicht, um das Elektrowerkzeug zu tragen, aufzuhängen oder um den Stecker aus der Steckdose zu ziehen.** Halten Sie die Anschlussleitung fern von Hitze, Öl, scharfen Kanten oder sich bewegenden Teilen. Beschädigte oder verwickelte Anschlussleitungen erhöhen das Risiko eines elektrischen Schlages.
- Wenn Sie mit einem Elektrowerkzeug im Freien arbeiten, verwenden Sie nur Verlängerungsleitungen, die auch für den Außenbereich geeignet sind.** Die Anwendung einer für den Außenbereich geeigneten Verlängerungsleitung verringert das Risiko eines elektrischen Schlages.
- Wenn der Betrieb des Elektrowerkzeugs in feuchter Umgebung nicht vermeidbar ist, verwenden Sie einen Fehlerstromschutzschalter.** Der Einsatz eines Fehlerstromschutzschalters vermindert das Risiko eines elektrischen Schlages.

### 3) Sicherheit von Personen

- Seien Sie aufmerksam, achten Sie darauf, was Sie tun, und gehen Sie mit Vernunft an die Arbeit mit einem Elektrowerkzeug.** Benutzen Sie kein Elektrowerkzeug, wenn Sie müde sind oder unter dem Einfluss von Drogen, Alkohol oder Medikamenten stehen. Ein Moment der Unachtsamkeit beim Gebrauch des Elektrowerkzeugs kann zu ernsthaften Verletzungen führen.
- Tragen Sie persönliche Schutzausrüstung und immer eine Schutzbrille.** Das Tragen persönlicher Schutzausrüstung, wie Staubmaske, rutschfeste Sicherheitsschuhe, Schutzhelm oder Gehörschutz, je nach Art und Einsatz des Elektrowerkzeugs, verringert das Risiko von Verletzungen.

- c) **Vermeiden Sie eine unbeabsichtigte Inbetriebnahme.** Vergewissern Sie sich, dass das Elektrowerkzeug ausgeschaltet ist, bevor Sie es an die Stromversorgung und/oder den Akku anschließen, es aufnehmen oder tragen. *Wenn Sie beim Tragen des Elektrowerkzeugs den Finger am Schalter haben oder das Elektrowerkzeug eingeschaltet an die Stromversorgung anschließen, kann dies zu Unfällen führen.*
  - d) **Entfernen Sie Einstellwerkzeuge oder Schraubenschlüssel, bevor Sie das Elektrowerkzeug einschalten.** *Ein Werkzeug oder Schlüssel, der sich in einem drehenden Teil des Elektrowerkzeugs befindet, kann zu Verletzungen führen.*
  - e) **Vermeiden Sie eine abnormale Körperhaltung.** Sorgen Sie für einen sicheren Stand und halten Sie jederzeit das Gleichgewicht. *Dadurch können Sie das Elektrowerkzeug in unerwarteten Situationen besser kontrollieren.*
  - f) **Tragen Sie geeignete Kleidung.** Tragen Sie keine weite Kleidung oder Schmuck. Halten Sie Haare und Kleidung fern von sich bewegenden Teilen. *Lockere Kleidung, Schmuck oder lange Haare können von sich bewegenden Teilen erfasst werden.*
  - g) **Wenn Staubabsaug- und -auffangeinrichtungen montiert werden können, sind diese anzuschließen und richtig zu verwenden.** *Verwendung einer Staubabsaugung kann Gefährdungen durch Staub verringern.*
  - h) **Wiegen Sie sich nicht in falscher Sicherheit und setzen Sie sich nicht über die Sicherheitsregeln für Elektrowerkzeuge hinweg, auch wenn Sie nach vielfachem Gebrauch mit dem Elektrowerkzeug vertraut sind.** *Achtloses Handeln kann binnen Sekundenbruchteilen zu schweren Verletzungen führen.*
- 4) Verwendung und Behandlung des Elektrowerkzeugs**
- a) **Überlasten Sie das Elektrowerkzeug nicht.** Verwenden Sie für Ihre Arbeit das dafür bestimmte Elektrowerkzeug. *Mit dem passenden Elektrowerkzeug arbeiten Sie besser und sicherer im angegebenen Leistungsbereich.*
  - b) **Benutzen Sie kein Elektrowerkzeug, dessen Schalter defekt ist.** *Ein Elektrowerkzeug, das sich nicht mehr ein- oder ausschalten lässt, ist gefährlich und muss repariert werden.*
  - c) **Ziehen Sie den Stecker aus der Steckdose und/oder entfernen Sie einen abnehmbaren Akku, bevor Sie Geräteeinstellungen vornehmen, Einsatzwerkzeugteile wechseln oder das Elektrowerkzeug weglegen.** *Diese Vorsichtsmaßnahme verhindert den unbeabsichtigten Start des Elektrowerkzeugs.*
  - d) **Bewahren Sie unbenutzte Elektrowerkzeuge außerhalb der Reichweite von Kindern auf.** Lassen Sie keine Personen das Elektrowerkzeug benutzen, die mit diesem nicht vertraut sind oder diese Anweisungen nicht gelesen haben. *Elektrowerkzeuge sind gefährlich, wenn Sie von unerfahrenen Personen benutzt werden.*
  - e) **Pflegen Sie Elektrowerkzeuge und Einsatzwerkzeug mit Sorgfalt.** Kontrollieren Sie, ob bewegliche Teile einwandfrei funktionieren und nicht klemmen, ob Teile gebrochen oder so beschädigt sind, dass die Funktion des Elektrowerkzeugs beeinträchtigt ist. Lassen Sie beschädigte Teile vor dem Einsatz des Elektrowerkzeugs reparieren. *Viele Unfälle haben ihre Ursache in schlecht gewarteten Elektrowerkzeugen.*
  - f) **Halten Sie Schneidwerkzeuge scharf und sauber.** *Sorgfältig gepflegte Schneidwerkzeuge mit scharfen Schneidkanten verkleben sich weniger und sind leichter zu führen.*
  - g) **Verwenden Sie Elektrowerkzeug, Einsatzwerkzeug, Einsatzwerkzeuge usw. entsprechend diesen Anweisungen.** Berücksichtigen Sie dabei die Arbeitsbedingungen und die auszuführende Tätigkeit. *Der Gebrauch von Elektrowerkzeugen für andere als die vorgesehenen Anwendungen kann zu gefährlichen Situationen führen.*
  - h) **Halten Sie Griffe und Griffflächen trocken, sauber und frei von Öl und Fett.** *Rutschige Griffe und Griffflächen erlauben keine sichere Bedienung und Kontrolle des Elektrowerkzeugs in unvorhergesehenen Situationen.*
- 5) Verwendung und Behandlung des Akkuzwangs**
- a) **Laden Sie die Akkus nur mit Ladegeräten auf, die vom Hersteller empfohlen werden.** *Durch ein Ladegerät, das für eine bestimmte Art von Akkus geeignet ist, besteht Brandgefahr, wenn es mit anderen Akkus verwendet wird.*
  - b) **Verwenden Sie nur die dafür vorgesehenen Akkus in den Elektrowerkzeugen.** *Der Gebrauch von anderen Akkus kann zu Verletzungen und Brandgefahr führen.*
  - c) **Halten Sie den nicht benutzten Akku fern von Büroklammern, Münzen, Schlüsseln, Nägeln, Schrauben oder anderen kleinen Metallgegenständen, die eine Überbrückung der Kontakte verursachen könnten.** *Ein Kurzschluss zwischen den Akkukontakten kann Verbrennungen oder Feuer zur Folge haben.*
  - d) **Bei falscher Anwendung kann Flüssigkeit aus dem Akku austreten.** Vermeiden Sie den Kontakt damit. Bei zufälligem Kontakt mit Wasser abspülen. Wenn die Flüssigkeit in die Augen kommt, nehmen Sie zusätzlich ärztliche Hilfe in Anspruch. *Austretende Akkufflüssigkeit kann zu Hautreizungen oder Verbrennungen führen.*
  - e) **Benutzen Sie keinen beschädigten oder veränderten Akku.** *Beschädigte oder veränderte Akkus können sich unvorhersehbar verhalten und zu Feuer, Explosion oder Verletzungsgefahr führen.*
  - f) **Setzen Sie einen Akku keinem Feuer oder zu hohen Temperaturen aus.** *Feuer oder Temperaturen über 130 °C können eine Explosion hervorrufen.*

- g) Befolgen Sie alle Anweisungen zum Laden und laden Sie den Akku oder das Akkutowerkzeug niemals außerhalb des in der Betriebsanleitung angegebenen Temperaturbereichs. *Falsches Laden oder Laden außerhalb des zugelassenen Temperaturbereichs kann den Akku zerstören und die Brandgefahr erhöhen.*
- 6) Service
- a) Lassen Sie Ihr Elektrowerkzeug nur von qualifiziertem Fachpersonal und nur mit Original-Ersatzteilen reparieren. *Damit wird sichergestellt, dass die Sicherheit des Elektrowerkzeugs erhalten bleibt.*
- b) Warten Sie niemals beschädigte Akkus. *Sämtliche Wartung von Akkus sollte nur durch den Hersteller oder bevollmächtigte Kundendienststellen erfolgen.*

## Sicherheitshinweise für LED-Baustrahler

### WARNUNG

Lesen Sie alle Sicherheitshinweise, Anweisungen, Bebilderungen und technischen Daten, mit denen dieses Elektrowerkzeug versehen ist. *Versäumnisse bei der Einhaltung der nachfolgenden Anweisungen können elektrischen Schlag, Brand und/oder schwere Verletzungen verursachen.*

**Bewahren Sie alle Sicherheitshinweise und Anweisungen für die Zukunft auf.**

*Der in den Sicherheitshinweisen verwendete Begriff Elektrowerkzeug bezieht sich auf netzbetriebene LED-Baustrahler (mit Netzleitung) und auf akkubetriebene LED-Baustrahler (ohne Netzleitung).*

- Schließen Sie das Elektrowerkzeug der Schutzklasse I nur an eine Steckdose/Verlängerungsleitung mit funktionsfähigem Schutzkontakt an. *Es besteht die Gefahr eines elektrischen Schlages.*
- Richten Sie den Lichtstrahl des LED-Baustrahlers (Leuchte) nicht auf Personen oder Tiere und schauen Sie nicht direkt in den Lichtstrahl des LED-Baustrahlers, auch nicht aus größerer Entfernung. *Es besteht Blendgefahr.*
- Arbeiten Sie mit dem LED-Baustrahler nicht in explosionsgefährdeter Umgebung. *Elektrische Funken können Staub und Dämpfe entzünden.*
- Zweckentfremden Sie die Anschlussleitung nicht, um den LED-Baustrahler zu tragen, aufzuhängen oder um den Stecker aus der Steckdose zu ziehen. Halten Sie die Anschlussleitung fern von Hitze, Öl, scharfen Kanten oder sich bewegenden Teilen. *Beschädigte oder verwickelte Anschlussleitungen erhöhen das Risiko eines elektrischen Schlages. Die Anschlussleitung kann nicht gewechselt werden.*
- Halten Sie den LED-Baustrahler von Regen und Nässe fern. *Das Eindringen von Wasser in ein Elektrogerät erhöht das Risiko eines elektrischen Schlages.*
- Halten Sie alle elektrischen Anschlüsse trocken und fern vom Fußboden. *Diese Vorsichtsmaßnahmen verringern das Risiko eines elektrischen Schlages.*
- Beschleunigen Sie den Abkühlvorgang des LED-Baustrahlers nicht mit Wasser. *Das Eindringen von Wasser in ein Elektrogerät erhöht das Risiko eines elektrischen Schlages.*
- Der Stecker des LED-Baustrahlers muss in die Steckdose passen. Der Stecker darf in keiner Weise verändert werden. *Unveränderte Stecker und passende Steckdosen verringern das Risiko eines elektrischen Schlages.*
- Ziehen Sie den Netzstecker bzw. entnehmen Sie den Akku, bevor Sie den LED-Baustrahler reinigen, warten oder weglegen. *Diese Vorsichtsmaßnahme verhindert den unbeabsichtigten Start des LED-Baustrahlers.*
- Sichern Sie den LED-Baustrahler bei Aufhängehöhen  $\geq 1$  m gegen Herunterfallen. Halten Sie die Aufhängehöhe von  $\leq 3$  m ein. *Dies vermindert das Unfallrisiko.*
- Kinder und Personen, die aufgrund ihrer physischen, sensorischen oder geistigen Fähigkeiten oder ihrer Unerfahrenheit oder Unkenntnis nicht in der Lage sind, das Elektrowerkzeug sicher zu bedienen, dürfen dieses Elektrowerkzeug nicht ohne Aufsicht oder Anweisung durch eine verantwortliche Person benutzen. *Andernfalls besteht die Gefahr von Fehlbedienung und Verletzungen.*
- Halten Sie den zulässigen Mindestabstand von  $\geq 1$  m des LED-Baustrahlers zu allen angestrahlten Oberflächen und Gegenständen ein. *Bei Unterschreitung des Abstandes können die beleuchteten Gegenstände überhitzen.*
- Decken Sie den Leuchtenkopf nicht ab, während der LED-Baustrahler eingeschaltet ist. *Durch das Abdecken erwärmt sich die Oberfläche des LED-Baustrahlers stark. Der LED-Baustrahler kann sonst überhitzen und nicht mehr ordnungsgemäß funktionieren. Es besteht Verletzungs- und Brandgefahr.*
- Schalten Sie den LED-Baustrahler aus, wenn Sie diesen nicht benutzen. *Lassen Sie den LED-Baustrahler niemals unbeaufsichtigt eingeschaltet. Von unbeaufsichtigten elektrischen Geräten können Gefahren ausgehen, die zu Sach- und/oder Personenschäden führen können.*
- Verwenden Sie den LED-Baustrahler nicht, wenn dieser beschädigt ist. *Es besteht Unfallgefahr.*
- Die Netzleitung des LED-Baustrahlers bzw. der Spannungsversorgung kann nicht ersetzt werden. *Die Spannungsversorgung fachgerecht entsorgen, wenn die Netzleitung beschädigt ist.*

- **Verwenden Sie den LED-Baustrahler nicht im Straßenverkehr.** Der LED-Baustrahler ist nicht zur Beleuchtung im Straßenverkehr zugelassen.
- **Verwenden Sie nur Originalzubehör.**

**Symbolerklärung**



Gefährdung mit einem mittleren Risikograd, die bei Nichtbeachtung den Tod oder schwere Verletzungen (irreversibel) zur Folge haben könnte.



Sachschaden, kein Sicherheitshinweis! Keine Verletzungsgefahr.



Vor Inbetriebnahme Betriebsanleitung lesen



Elektrowerkzeug entspricht der Schutzklasse I



Elektrowerkzeug entspricht der Schutzklasse II



Betriebsgerät



Kurzschlussfester Sicherheitstransformator (SCPST)



Nicht zur Verwendung im Freien geeignet



Netzteil, positive Polarität



Umweltfreundliche Entsorgung



Kleinster Abstand zu angestrahlten Flächen (in m)



CE-Konformitätskennzeichnung



EAC-Konformitätskennzeichnung

## 1. Technische Daten

### Bestimmungsgemäße Verwendung



REMS Lumen 5000, REMS Lumen 7000, REMS Lumen 10000 und REMS Lumen 2800 22V sind für den universellen Einsatz, zum Ausleuchten von Baustelle und Werkstatt bestimmt. Alle anderen Verwendungen sind nicht bestimmungsgemäß und daher nicht zulässig.

#### 1.1. Lieferumfang

REMS Lumen 5000/Lumen 7000/Lumen 10000:

Elektrischer LED-Baustrahler, Betriebsanleitung

REMS Lumen 2800 22V Set Power-Edition:

Akku-LED-Baustrahler; Spannungsversorgung 220–240 V, 36 W; Betriebsanleitung

REMS Lumen 2800 22V Set:

Akku-LED-Baustrahler; Akku Li-Ion 21,6 V, 2,5 Ah; Schnellladegerät 220–240 V, 70 W; Spannungsversorgung 220–240 V, 36 W; Betriebsanleitung

#### 1.2. Artikelnummern

REMS Lumen 5000

175220

REMS Lumen 7000

175221

REMS Lumen 10000

175222

REMS Lumen 2800 22V Set Power-Edition

175210



REMS Lumen 2800 22V Set	175211
Akku Li-Ion 21,6 V, 2,5 Ah	571571
Akku Li-Ion 21,6 V, 5,0 Ah	571581
Akku Li-Ion 21,6 V, 9,0 Ah	571583
Schnellladegerät 220–240 V, 50–60 Hz, 70 W	571575
Schnellladegerät 100–240 V, 50–60 Hz, 90 W	571585
Spannungsversorgung 220–240 V / 24V, 1,5A	175213
REMS Teleskopstativ 3B	175230
REMS CleanM	140119

### 1.3. Arbeitsbereich

#### Arbeitstemperaturbereich

REMS Lumen 5000,	
REMS Lumen 7000,	
REMS Lumen 10000	–25 °C – +50 °C (–13 °F – +122 °F)
REMS Lumen 2800 22V*	–10 °C – +40 °C (14 °F – +104 °F)
Schnellladegerät	0 °C – +40 °C (32 °F – +104 °F)
Lagertemperaturbereich	> 0 °C (32 °F)

\*kurzzeitiger Betrieb bis +50 °C (122 °F) zulässig

#### Projizierte Fläche

Abstand 0,2 m zur Fläche	
REMS Lumen 2800 22V	1,2 m <sup>2</sup>

### 1.4. Abmessungen

L × B × H

REMS Lumen 5000	155 × 255 × 300 (6,1" × 10,1" × 11,8")
REMS Lumen 7000	165 × 300 × 330 (6,5" × 11,7" × 13,0")
REMS Lumen 10000	200 × 375 × 375 (8,0" × 14,8" × 14,8")
REMS Lumen 2800 22V ohne Akku und Netzgerät	205 × 245 × 270 (8,1" × 9,6" × 10,6")

### 1.5. Elektrische Daten

REMS Lumen 5000	230 V~; 50–60 Hz; 50 W
REMS Lumen 7000	230 V~; 50–60 Hz; 70 W
REMS Lumen 10000	230 V~; 50–60 Hz; 50/100 W
REMS Lumen 2800 22V	21,6 V===; 30 W
Spannungsversorgung, REMS Lumen 2800 22V	Input 220–240 V~; 50 – 60 Hz; 138 W Output 24,0 V===; 1,5A; 36 W schutzisoliert, funkentstört
Schnellladegerät	Input 100–240 V~; 50 – 60 Hz; 70 W Output 21,6 V=== schutzisoliert, funkentstört
Schnellladegerät	Input 100–240 V~; 50 – 60 Hz; 90 W Output 21,6 V=== schutzisoliert, funkentstört
Schutzart	
REMS Lumen 5000/7000/10000	IP65
REMS Lumen 2800 22V	IP20
Lichtstrom Helligkeitsstufe	
REMS Lumen 5000	5000 lm
REMS Lumen 7000	7000 lm
REMS Lumen 10000 (Helligkeitsstufe 1/2)	5000/10000 lm
REMS Lumen 2800 22V (Helligkeitsstufe 1/2/3)	1100/2000/≤ 2800 lm

Leuchtdauer, REMS Lumen 2800 22V

Bezeichnung	Betriebsstunden h		
	Stufe 1 (1100lm)	Stufe 2 (2000lm)	Stufe 3 (2800lm)
Akku Li-Ion 21,6V, 2,5Ah	5,4	2,4	1,6
Akku Li-Ion 21,6V, 5,0Ah	10,9	4,8	3,2
Akku Li-Ion 21,6V, 9,0Ah	19,6	8,6	5,7

### 1.6. Gewichte

REMS Lumen 5000	1,8 kg (4,0 lb)
REMS Lumen 7000	2,2 kg (4,9 lb)
REMS Lumen 10000	3,0 kg (6,6 lb)
REMS Lumen 2800 22V ohne Akku	1,7 kg (3,7 lb)
Akku Li-Ion 21,6 V, 1,5 Ah	0,4 kg (0,9 lb)
Akku Li-Ion 21,6 V, 2,5 Ah	0,4 kg (0,9 lb)
Akku Li-Ion 21,6 V, 5,0 Ah	0,8 kg (1,8 lb)
Akku Li-Ion 21,6 V, 9,0 Ah	1,1 kg (2,4 lb)
REMS Teleskopstativ 3B	2,0 kg (4,4 lb)

## 2. Inbetriebnahme

### 2.1. Elektrischer Anschluss

#### **WARNUNG**

**Netzspannung beachten!** Vor Anschluss des LED-Baustrahlers, des Schnellladegerätes bzw. der Spannungsversorgung prüfen, ob die auf dem Leistungsschild angegebene Spannung der Netzspannung entspricht. Elektrowerkzeuge der Schutzklasse I nur an Steckdose/Verlängerungsleitung mit funktionsfähigem Schutzkontakt anschließen. Auf Baustellen, in feuchter Umgebung, in Innen- und Außenbereichen oder bei vergleichbaren Aufstellarten das elektrische Gerät nur über einen Fehlerstrom-Schutzschalter (FI-Schalter) am Netz betreiben, der die Energiezufuhr unterbricht, sobald der Ableitstrom zur Erde 30 mA für 200 ms überschreitet.

#### Akkus

##### Tiefentladung durch Unterspannung

Eine Mindestspannung darf bei Akkus Li-Ion nicht unterschritten werden, da sonst der Akku durch Tiefentladung beschädigt werden kann, siehe gestufte Ladezustandsanzeige. Die Zellen der REMS Akkus Li-Ion sind bei Auslieferung auf ca. 40 % vorgeladen. Deshalb müssen die Akkus Li-Ion vor Gebrauch geladen und regelmäßig nachgeladen werden. Wird diese Vorschrift der Zellen-Hersteller missachtet kann der Akku Li-Ion durch Tiefentladung beschädigt werden.

##### Tiefentladung durch Lagerung

Wird ein relativ niedrig geladener Akku Li-Ion gelagert, kann er bei längerer Lagerung durch Selbstentladung tiefentladen und damit beschädigt werden. Akkus Li-Ion müssen deshalb vor Lagerung geladen und spätestens alle sechs Monate nachgeladen und vor erneuter Belastung unbedingt nochmals aufgeladen werden.

#### **HINWEIS**

**Vor Gebrauch Akku laden. Akkus Li-Ion regelmäßig nachladen um Tiefentladung zu vermeiden. Bei Tiefentladung wird der Akku beschädigt.**

Zum Laden nur REMS Schnellladegerät verwenden. Neue und längere Zeit nicht benutzte Akkus Li-Ion erreichen erst nach mehreren Ladungen die volle Kapazität.

##### Gestufte Ladezustandsanzeige der Akkus Li-Ion 21,6V

Die gestufte Ladezustandsanzeige (2) zeigt den Ladezustand des Akkus (1) mit 4 LEDs an. Nach Drücken der Taste mit Batteriesymbol leuchtet für wenige Sekunden mindestens eine LED. Je mehr LEDs grün leuchten, umso höher ist der Ladezustand des Akkus. Blinkt eine LED rot, muss der Akku geladen werden.

##### Schnellladegerät

Ist der Netzstecker eingesteckt, zeigt die linke Kontrollleuchte grünes Dauerlicht. Ist ein Akku in das REMS Schnellladegerät eingesteckt, zeigt eine grün blinkende Kontrollleuchte, dass der Akku geladen wird. Zeigt diese Kontrollleuchte grünes Dauerlicht, ist der Akku geladen. Blinkt eine Kontrollleuchte rot, ist der Akku defekt. Zeigt eine Kontrollleuchte rotes Dauerlicht, liegt die Temperatur des Schnellladegerätes und / oder des Akkus außerhalb des zulässigen Arbeitstemperaturbereichs von 0°C – +40°C.

**HINWEIS**

Das Schnellladegerät ist nicht zur Verwendung im Freien geeignet.

**2.2. Elektrische LED-Baustrahler vorbereiten****Standfuß montieren (Fig. 2), REMS Lumen 5000/7000/10000**

Das Stahlrohrgestell (3) mit Federring (4), Scheibe (5) und Sterngriffschraube (6) befestigen.

**3. Betrieb****HINWEIS**

**Halten Sie den zulässigen Mindestabstand des LED-Baustrahlers  $\geq 1$  m zu allen angestrahlten Oberflächen und Gegenständen ein.** Bei Unterschreitung des Abstandes können die beleuchteten Gegenstände überhitzen.

**Aufstellen**

Den LED-Baustrahler auf stabilen, ebenen Untergrund stellen. Bei Bedarf die Flügelschrauben/Sterngriffschrauben (8) leicht lösen und das Baustrahlergehäuse (7) schwenken. Die Flügelschrauben/Sterngriffschrauben (8) wieder festziehen.

**Befestigung auf dem REMS Teleskopstativ 3B (Fig. 4)**

Das REMS Teleskopstativ 3B wie in Fig. 4 gezeigt einstellen und auf einen stabilen, ebenen Untergrund stellen. Bei REMS Lumen 5000/7000/10000 das Stahlrohrgestell (3) demontieren und den LED-Baustrahler mit der Stativschraube (13) am REMS Teleskopstativ 3B befestigen. Bei Bedarf die Flügelschrauben/Sterngriffschrauben (8) leicht lösen und das Baustrahlergehäuse (7) schwenken. Die Flügelschrauben/Sterngriffschrauben (8) wieder festziehen.

**HINWEIS**

Die Tragfähigkeit des REMS Teleskopstativs 3B von  $\leq 10$  kg beachten.

**Aufhängen, REMS Lumen 2800 22V**

Den Haken (10) ausklappen und den LED-Baustrahler an einem geeigneten Gegenstand aufhängen. Bei Bedarf die Flügelschrauben (8) leicht lösen und das Baustrahlergehäuse (7) schwenken. Die Flügelschrauben (8) wieder festziehen.

**Bedienen**

REMS Lumen 5000/7000 durch Drücken des Ein-/Ausschalters (11) ein- bzw. ausschalten.

REMS Lumen 10000 kann mit dem Ein-/Ausschalter (11) für 2 wählbare Helligkeitsstufen eingestellt werden.

REMS Lumen 2800 22V mit Taster (11) ein- bzw. ausschalten und mit Taster (12) eine der 3 wählbaren Helligkeitsstufen einstellen.

**Akku- und Netzbetrieb, REMS Lumen 2800 22V**

Wird während des Akkubetriebs die Spannungsversorgung angeschlossen, wechselt der LED-Baustrahler automatisch in den Netzbetrieb. Der Akku (1) wird dabei nicht geladen. Zum Laden des Akkus zulässiges REMS Schnellladegerät verwenden.

**Funktionssicherheit****Überhitzungsschutz, REMS Lumen 5000/7000/10000**

REMS Lumen 5000/7000/10000 sind mit einem Überhitzungsschutz ausgestattet. Bei unzulässiger Erwärmung wird die Helligkeit reduziert und nach einer Abkühlzeit wieder auf die ursprüngliche Helligkeit geschaltet. Schaltet der LED-Baustrahler aus, schaltet er automatisch nach einer Abkühlzeit auf die ursprüngliche Helligkeit.

**⚠️ WARNUNG**

**Beschleunigen Sie den Abkühlvorgang des LED-Baustrahlers nicht mit Wasser.** Das Eindringen von Wasser in ein Elektrogerät erhöht das Risiko eines elektrischen Schlages.

**Tiefentladeschutz, REMS Lumen 2800 22V**

Der LED-Baustrahler ist mit einem Tiefentladeschutz für den Akku (1) ausgestattet, der den LED-Baustrahler abschaltet, sobald der Akku neu geladen werden muss.

## 4. Instandhaltung

Unbeschadet der nachstehend genannten Wartung wird empfohlen, das Elektrowerkzeug mindestens einmal jährlich, durch qualifiziertes Fachpersonal einer Inspektion und Wiederholungsprüfung elektrischer Geräte zu unterziehen. Eine solche Wiederholungsprüfung elektrischer Geräte ist nach DIN EN 60204 und nach Unfallverhütungsvorschrift DGUV Vorschrift 3 „Elektrische Anlagen und Betriebsmittel“ vorgeschrieben. Darüber hinaus sind die für den Einsatzort jeweils geltenden nationalen Sicherheitsbestimmungen, Regeln und Vorschriften zu beachten und zu befolgen.

### 4.1. Wartung

#### **WARNUNG**

**Vor Reinigungsarbeiten Netzstecker ziehen bzw. Akku entnehmen!**

Die LED-Baustrahler REMS Lumen 5000/7000/10000 und REMS Lumen 2800 22V sind wartungsfrei.

Kunststoffteile (z. B. Gehäuse, Kunststoffscheibe, Akkus) nur mit dem Maschinenreiniger REMS CleanM (Art.-Nr. 140119) oder milder Seife und feuchtem, weichen Tuch reinigen. Keine Haushaltsreiniger verwenden. Diese enthalten vielfach Chemikalien, die Kunststoffteile beschädigen könnten. Keinesfalls Benzin, Terpentinöl, Verdünnung oder ähnliche Produkte zur Reinigung von Kunststoffteilen verwenden.

Flüssigkeiten dürfen niemals in das Innere des LED-Baustrahlers gelangen. Den LED-Baustrahler niemals in Flüssigkeit tauchen.

### 4.2. Inspektion/Instandsetzung

#### **WARNUNG**

**Vor Instandsetzungs- und Reparaturarbeiten Netzstecker ziehen bzw. Akku entnehmen!** Diese Arbeiten dürfen nur von qualifiziertem Fachpersonal durchgeführt werden.

Die Lichtquellen dieses LED-Baustrahlers sind nicht ersetzbar; wenn die Lichtquelle ihr Lebensdauerende erreicht hat, ist der LED-Baustrahler zu ersetzen.

---

## 5. Störungen

### 5.1. Störung: LED-Baustrahler leuchtet nicht/lässt sich nicht einschalten.

#### **Ursache:**

- Netzstecker ausgesteckt
- LED-Baustrahler überhitzt
- LED-Baustrahler defekt
  
- Anschlussleitung defekt
  
- Akku leer oder defekt (REMS Lumen 2800 22V)

#### **Abhilfe:**

- Netzstecker einstecken und Gerät einschalten.
- LED-Baustrahler abkühlen lassen.
- LED-Baustrahler durch autorisierte REMS Vertrags-Kundendienstwerkstatt prüfen lassen.
- LED-Baustrahler durch autorisierte REMS Vertrags-Kundendienstwerkstatt prüfen lassen, ggf. LED-Baustrahler ersetzen.
- Akku mit Schnellladegerät aufladen oder Akku wechseln.

### 5.2. Störung: LEDs leuchten schwach/nicht. (REMS Lumen 5000/7000/10000)

#### **Ursache:**

- LED-Baustrahler überhitzt: Überhitzungsschutz hat ausgelöst.

#### **Abhilfe:**

- LED-Baustrahler abkühlen lassen.

### 5.3. Störung: REMS Lumen 2800 22V schaltet im Betrieb ab.

#### **Ursache:**

- Akku leer oder defekt

#### **Abhilfe:**

- Akku mit Schnellladegerät aufladen oder Akku wechseln.

## 6. Entsorgung

REMS Lumen 5000/7000/10000, REMS Lumen 2800 22V, Akkus und Schnellladegeräte dürfen nach Nutzungsende nicht über den Hausmüll entsorgt werden. Diese müssen nach den gesetzlichen Vorschriften ordnungsgemäß entsorgt werden. Lithiumbatterien und Akkupacks aller Batteriesysteme dürfen nur im entladenen Zustand entsorgt werden, bzw. bei nicht vollständig entladenen Lithiumbatterien und Akkupacks müssen alle Kontakte z. B. mit Isolierband abgedeckt werden.

## 7. Hersteller-Garantie

Die Garantiezeit beträgt 12 Monate nach Übergabe des Neuproduktes an den Erstverwender. Der Zeitpunkt der Übergabe ist durch die Einsendung der Original-Kaufunterlagen nachzuweisen, welche die Angaben des Kaufdatums und der Produktbezeichnung enthalten müssen. Alle innerhalb der Garantiezeit auftretenden Funktionsfehler, die nachweisbar auf Fertigungs- oder Materialfehler zurückzuführen sind, werden kostenlos beseitigt. Durch die Mängelbeseitigung wird die Garantiezeit für das Produkt weder verlängert noch erneuert. Schäden, die auf natürliche Abnutzung, unsachgemäße Behandlung oder Missbrauch, Missachtung von Betriebsvorschriften, ungeeignete Betriebsmittel, übermäßige Beanspruchung, zweckfremde Verwendung, eigene oder fremde Eingriffe oder andere Gründe, die REMS nicht zu vertreten hat, zurückzuführen sind, sind von der Garantie ausgeschlossen.

Garantieleistungen dürfen nur von einer autorisierten REMS Vertrags-Kundendienstwerkstatt erbracht werden. Beanstandungen werden nur anerkannt, wenn das Produkt ohne vorherige Eingriffe in unzerlegtem Zustand bei einer autorisierten REMS Vertrags-Kundendienstwerkstatt eingereicht wird. Ersetzte Produkte und Teile gehen in das Eigentum von REMS über.

Die Kosten für die Hin- und Rückfracht trägt der Verwender.

Eine Aufstellung der REMS Vertrags-Kundendienstwerkstätten ist im Internet unter [www.rems.de](http://www.rems.de) abrufbar. Für dort nicht aufgeführte Länder ist das Produkt einzureichen im SERVICE-CENTER, Neue Rommelshäuser Straße 4, 71332 Waiblingen, Deutschland. Die gesetzlichen Rechte des Verwenders, insbesondere seine Gewährleistungsansprüche bei Mängeln gegenüber dem Verkäufer sowie Ansprüche aufgrund vorsätzlicher Pflichtverletzung und produkthaftungsrechtliche Ansprüche, werden durch diese Garantie nicht eingeschränkt.

Für diese Garantie gilt deutsches Recht unter Ausschluss der Verweisungsvorschriften des deutschen Internationalen Privatrechts sowie unter Ausschluss des Übereinkommens der Vereinten Nationen über Verträge über den internationalen Warenkauf (CISG). Garantiegeber dieser weltweit gültigen Herstellergarantie ist die REMS GmbH & Co KG, Stuttgarter Str. 83, 71332 Waiblingen, Deutschland.

## 8. REMS Vertrags-Kundendienstwerkstätten

Firmeneigene Fachwerkstatt für Reparaturen:

**SERVICE-CENTER**  
Neue Rommelshäuser Straße 4  
71332 Waiblingen  
Deutschland  
Telefon (07151) 56808-60  
Telefax (07151) 56808-64

Wir holen Ihre Maschinen und Werkzeuge bei Ihnen ab!

Nutzen Sie in der Bundesrepublik Deutschland unseren Abhol- und Bringservice.

Einfach anrufen unter Telefon (07151) 56808-60, oder Download des Abholauftrages unter [www.rems.de](http://www.rems.de) → Kontakt → Kundendienstwerkstätten → Abholauftrag. Im Garantiefall ist dieser Service kostenlos.

Oder wenden Sie sich an eine andere autorisierte REMS Vertrags-Kundendienstwerkstatt in Ihrer Nähe.

## Translation of the Original Instruction Manual

Fig. 1–4

1 Battery	8 Wing screw/star screw
2 Graduated charging state indicator	9 Handle
3 Tubular steel frame	10 Hook
4 Spring ring	11 On/Off switch or button
5 Washer	12 Brightness stage button
6 Star screw	13 Stand screw
7 Flood light housing	14 Star screw

### General power tool safety warnings

#### WARNING

Read all safety warnings, instructions, illustrations and specifications provided with this power tool. Failure to follow all instructions listed below may result in electric shock, fire and/or serious injury.

Save all warnings and instructions for future reference.

The term “power tool” in the warnings refers to your mains-operated (corded) power tool or battery-operated (cordless) power tool.

#### 1) Work area safety

- a) **Keep work area clean and well lit.** Cluttered or dark areas invite accidents.
- b) **Do not operate power tools in explosive atmospheres, such as in the presence of flammable liquids, gases or dust.** Power tools create sparks which may ignite the dust or fumes.
- c) **Keep children and bystanders away while operating a power tool.** Distractions can cause you to lose control.

#### 2) Electrical safety

- a) **Power tool plugs must match the outlet. Never modify the plug in any way. Do not use any adapter plugs with earthed (grounded) power tools.** Unmodified plugs and matching outlets will reduce risk of electric shock.
- b) **Avoid body contact with earthed or grounded surfaces, such as pipes, radiators, ranges and refrigerators.** There is an increased risk of electric shock if your body is earthed or grounded.
- c) **Do not expose power tools to rain or wet conditions.** Water entering a power tool will increase the risk of electric shock.
- d) **Do not abuse the cord. Never use the cord for carrying, pulling or unplugging the power tool. Keep cord away from heat, oil, sharp edges or moving parts.** Damaged or entangled cords increase the risk of electric shock.
- e) **When operating a power tool outdoors, use an extension cord suitable for outdoor use.** Use of a cord suitable for outdoor use reduces the risk of electric shock.
- f) **If operating a power tool in a damp location is unavoidable, use a residual current device (RCD) protected supply.** Use of an RCD reduces the risk of electric shock.

#### 3) Personal safety

- a) **Stay alert, watch what you are doing and use common sense when operating a power tool. Do not use a power tool while you are tired or under the influence of drugs, alcohol or medication.** A moment of inattention while operating power tools may result in serious personal injury.
- b) **Use personal protective equipment. Always wear eye protection.** Protective equipment such as a dust mask, non-skid safety shoes, hard hat or hearing protection used for appropriate conditions will reduce personal injuries.
- c) **Prevent unintentional starting. Ensure the switch is in the off-position before connecting to power source and/or battery pack, picking up or carrying the tool.** Carrying power tools with your finger on the switch or energising power tools that have the switch on invites accidents.
- d) **Remove any adjusting key or wrench before turning the power tool on.** A wrench or a key left attached to a rotating part of the power tool may result in personal injury.
- e) **Do not overreach. Keep proper footing and balance at all times.** This enables better control of the power tool in unexpected situations.
- f) **Dress properly. Do not wear loose clothing or jewellery. Keep your hair and clothing away from moving parts.** Loose clothes, jewellery or long hair can be caught in moving parts.

- g) If devices are provided for the connection of dust extraction and collection facilities, ensure these are connected and properly used. *Use of dust collection can reduce dust-related hazards.*
- h) Do not let familiarity gained from frequent use of tools allow you to become complacent and ignore tool safety principles. *A careless action can cause severe injury within a fraction of a second.*
- 4) **Power tool use and care**
- a) **Do not force the power tool. Use the correct power tool for your application.** *The correct power tool will do the job better and safer at the rate for which it was designed.*
- b) **Do not use the power tool if the switch does not turn it on and off.** *Any power tool that cannot be controlled with the switch is dangerous and must be repaired.*
- c) **Disconnect the plug from the power source and/or remove the battery pack, if detachable, from the power tool before making any adjustments, changing accessories, or storing power tools.** *Such preventive safety measures reduce the risk of starting the power tool accidentally.*
- d) **Store idle power tools out of the reach of children and do not allow persons unfamiliar with the power tool or these instructions to operate the power tool.** *Power tools are dangerous in the hands of untrained users.*
- e) **Maintain power tools and accessories. Check for misalignment or binding of moving parts, breakage of parts and any other condition that may affect the power tool's operation. If damaged, have the power tool repaired before use.** *Many accidents are caused by poorly maintained power tools.*
- f) **Keep cutting tools sharp and clean.** *Properly maintained cutting tools with sharp cutting edges are less likely to bind and are easier to control.*
- g) **Use the power tool, accessories and tool bits etc. in accordance with these instructions, taking into account the working conditions and the work to be performed.** *Use of the power tool for operations different from those intended could result in a hazardous situation.*
- h) **Keep handles and grasping surfaces dry, clean and free from oil and grease.** *Slippery handles and grasping surfaces do not allow for safe handling and control of the tool in unexpected situations.*
- 5) **Battery tool use and care**
- a) **Recharge only with the charger specified by the manufacturer.** *A charger that is suitable for one type of battery pack may create a risk of fire when used with another battery pack.*
- b) **Use power tools only with specifically designated battery packs.** *Use of any other battery packs may create a risk of injury and fire.*
- c) **When battery pack is not in use, keep it away from other metal objects, like paper clips, coins, keys, nails, screws or other small metal objects, that can make a connection from one terminal to another.** *Shorting the battery terminals together may cause burns or a fire.*
- d) **Under abusive conditions, liquid may be ejected from the battery; avoid contact. If contact accidentally occurs, flush with water. If liquid contacts eyes, additionally seek medical help.** *Liquid ejected from the battery may cause irritation or burns.*
- e) **Do not use a battery pack or tool that is damaged or modified.** *Damaged or modified batteries may exhibit unpredictable behaviour resulting in fire, explosion or risk of injury.*
- f) **Do not expose a battery pack or tool to fire or excessive temperature.** *Exposure to fire or temperature above 130 °C may cause explosion.*
- g) **Follow all charging instructions and do not charge the battery pack or tool outside the temperature range specified in the instructions.** *Charging improperly or at temperatures outside the specified range may damage the battery and increase the risk of fire.*
- 6) **Service**
- a) **Have your power tool serviced by a qualified repair person using only identical replacement parts.** *This will ensure that the safety of the power tool is maintained.*
- b) **Never service damaged battery packs.** *Service of battery packs should only be performed by the manufacturer or authorized service providers.*

## Safety Notes for LED flood light

### WARNING

Read all safety warnings, instructions, illustrations and specifications provided with this power tool. Failure to follow all instructions listed below may result in electric shock, fire and/or serious injury.

Save all warnings and instructions for future reference.

The term power tool used in the safety notes refers to mains operated LED flood lights (with power cable) and battery operated power LED flood lights (without power cable).

- **Only connect the power tool of protection class I to a socket/extension lead with a functioning PE conductor.** *There is a danger of electric shock.*
- **Do not aim the light beam of the LED flood light directly at persons or animals and do not gaze directly into the light beam of the LED flood light even from a great distance.** *There is a danger of blinding.*
- **Do not work with the LED flood light in an explosive environment.** *Electric sparks can ignite dust and vapours.*
- **Do not misuse the connecting cable for carrying the LED flood light or for pulling the cable out of the socket.** *Keep the connecting cable away from heat, oil, sharp edges or moving parts. Damaged or knotted connecting cables increase the risk of electric shock. The connecting cable cannot be changed.*
- **Keep the LED flood light away from rain and wet.** *Penetration of water into the electrical device increases the risk of electric shock.*
- **Keep all electrical connections dry and clear from the floor.** *These safety precautions reduce the risk of electric shock.*
- **Do not speed up the cooling process of the LED flood light by using water.** *Penetration of water into the electrical device increases the risk of electric shock.*
- **The plug of the LED flood light must fit into the socket. The plug must not be modified in any way.** *Unmodified plugs and matching sockets reduce the risk of an electric shock.*
- **Pull out the mains plug or remove the battery before cleaning, servicing or putting away the LED flood light.** *This safety precaution prevents unintentional starting of the LED flood light.*
- **Secure the LED flood light from falling at a hanging height of  $\geq 1$  m. Keep to a maximum hanging height of  $\leq 3$  m.** *This reduces the risk of accident.*
- **Children and persons who, due to their physical, sensory or mental abilities or lack of experience and knowledge are unable to operate the power tool safely may not use this power tool without supervision or instruction by a responsible person.** *Otherwise there is a risk of operating errors and injuries.*
- **Keep the LED flood light the permissible minimum distance of  $\geq 1$  m away from all illuminated surfaces and objects.** *The illuminated objects can overheat below this distance.*
- **Do not cover the light head whilst the LED flood light is switched on.** *Covering will cause the surface of the LED flood light to heat up excessively. The LED flood l-amp could otherwise overheat and no longer function properly. There is a risk of injury and fire.*
- **Switch off the LED flood light when you are not using it. Never leave the LED flood light switched on unattended.** *Unattended electrical devices can cause hazards which could lead to material damages and/or personal injury.*
- **Do not use the LED flood light if it is damaged.** *There is a danger of accident.*
- **The connecting cable of the LED flood light or the power supply cannot be replaced.** *Dispose the power supply properly if the connecting cable is damaged.*
- **Do not use the LED flood light on public roads.** *The LED flood light is not licensed for use on public roads.*
- **Only use original accessories.**

## Explanation of symbols



**WARNING**

Danger with a medium degree of risk which could result in death or severe injury (irreversible) if not heeded.



**NOTICE**

Material damage, no safety note! No danger of injury.



Read the operating manual before starting



Electrical device complies with protection class I



Electrical device complies with protection class II



Control gear



Short-circuit-proof safety transformer (SCPST)



Not suitable for using outdoors



Power supply, positive polarity





Environmental friendly disposal



Minimum distance from illuminated surfaces (in m)



CE conformity mark



EAC conformity mark

## 1. Technical Data

### Intended use

#### WARNING

REMS Lumen 5000, REMS Lumen 7000, REMS Lumen 10000 and REMS Lumen 2800 22V are intended for universal use, for illuminating constructions sites and workshops.

All other uses are not for the intended purpose and are therefore prohibited.

### 1.1. Scope of Supply

REMS Lumen 5000/Lumen 7000/Lumen 10000:

Electric LED flood light, operating instructions

REMS Lumen 2800 22V Set Power-Edition:

Cordless LED flood light, power supply 220–240 V, 36 W; operating instructions

REMS Lumen 2800 22V Set:

Cordless LED flood light, Li-Ion 21.6 V, 2.5 Ah battery; rapid charger 220–240 V, 70 W; power supply 220–240 V, 36 W; operating instructions

### 1.2. Article Numbers

REMS Lumen 5000	175220
REMS Lumen 7000	175221
REMS Lumen 10000	175222
REMS Lumen 2800 22V Set Power-Edition	175210
REMS Lumen 2800 22V Set	175211
Li-Ion 21.6 V, 2.5 Ah battery	571571
Li-Ion 21.6 V, 5.0 Ah battery	571581
Li-Ion 21.6 V, 9.0 Ah battery	571583
Rapid charger 220–240 V, 50–60 Hz, 70 W	571575
Rapid charger 100–240 V, 50–60 Hz, 90 W	571585
Voltage supply 220–240 V / 24V, 1.5A	175213
REMS telescopic stand 3B	175230
REMS CleanM	140119

### 1.3. Capacity

#### Operating Temperature Range

REMS Lumen 5000,

REMS Lumen 7000,

REMS Lumen 10000

–25 °C – +50 °C (–13 °F – +122 °F)

REMS Lumen 2800 22V\*

–10 °C – +40 °C (14 °F – +104 °F)

Rapid charger

0 °C – +40 °C (32 °F – +104 °F)

Storage temperature range

> 0 °C (32 °F)

\*short-term operation up to +50 °C (122 °F) permissible

#### Projected area

Distance to surface 0.2 m

REMS Lumen 2800 22V 1.2 m<sup>2</sup>

### 1.4. Dimensions

L × W × H

REMS Lumen 5000

155 × 255 × 300 (6.1" × 10.1" × 11.8")

REMS Lumen 7000

165 × 300 × 330 (6.5" × 11.7" × 13.0")

REMS Lumen 10000	200 × 375 × 375 (8.0" × 14.8" × 14.8")
REMS Lumen 2800 22V	
without battery and power supply unit	205 × 245 × 270 (8.1" × 9.6" × 10.6")

### 1.5. Electrical Data

REMS Lumen 5000	230 V~; 50–60 Hz; 50 W
REMS Lumen 7000	230 V~; 50–60 Hz; 70 W
REMS Lumen 10000	230 V~; 50–60 Hz; 50/100 W
REMS Lumen 2800 22V	21.6 V==; 30 W
Power supply,	Input 220–240 V~; 50–60 Hz; 138 W
REMS Lumen 2800 22V	Output 24.0 V==; 1.5A; 36 W protective insulated, radio interference suppressed
Rapid charger	Input 100–240 V~; 50–60 Hz; 70 W Output 21.6 V== protective insulated, radio interference suppressed
Rapid charger	Input 100–240 V~; 50–60 Hz; 90 W Output 21.6 V== protective insulated, radio interference suppressed
Type of protection	
REMS Lumen 5000/7000/10000	IP65
REMS Lumen 2800 22V	IP20

Light flux brightness stage	
REMS Lumen 5000	5,000 lm
REMS Lumen 7000	7,000 lm
REMS Lumen 10000	
(brightness stage 1/2)	5,000/10,000 lm
REMS Lumen 2800 22V	
(brightness stage 1/2/3)	1,100/2,000/≤ 2,800 lm

Light duration, REMS Lumen 2800 22V	Operating hours h		
Designation	Stage 1 (1,100lm)	Stage 2 (2,000lm)	Stage 3 (2,800lm)
Li-Ion 21.6V, 2.5Ah battery	5.4	2.4	1.6
Li-Ion 21.6V, 5.0Ah battery	10.9	4.8	3.2
Li-Ion 21.6V, 9.0Ah battery	19.6	8.6	5.7

### 1.6. Weights

REMS Lumen 5000	1.8 kg (4.0 lb)
REMS Lumen 7000	2.2 kg (4.9 lb)
REMS Lumen 10000	3.0 kg (6.6 lb)
REMS Lumen 2800 22V without battery	1.7 kg (3.7 lb)
Li-Ion 21.6 V, 1.5 Ah battery	0.4 kg (0.9 lb)
Li-Ion 21.6 V, 2.5 Ah battery	0.4 kg (0.9 lb)
Li-Ion 21.6 V, 5.0 Ah battery	0.8 kg (1.8 lb)
Li-Ion 21.6 V, 9.0 Ah battery	1.1 kg (2.4 lb)
REMS telescopic stand 3B	2.0 kg (4.4 lb)

## 2. Preparations for Use

### 2.1. Electrical connection



**Note the mains voltage!** Before connecting the LED flood light, the rapid charger or the power supply, check whether the voltage given on the rating plate corresponds to the mains voltage. Only connect power tools of

protection class I to a socket/extension lead with a functioning protective contact. On building sites, in a wet environment, indoors and outdoors or under similar installation conditions, only operate the electrical device on the mains with a fault current protection switch (FI switch) which interrupts the power supply as soon as the leakage current to earth exceeds 30 mA for 200 ms.

### Rechargeable batteries

#### Total discharging by undervoltage

The Li-Ion batteries may not drop below a minimum voltage because otherwise the battery could be damaged by "total discharge", see graduated charging state display. The cells of the REMS Li-Ion battery are delivered pre-charged to approx. 40 %. Therefore the Li-Ion batteries must be charged before use and recharged regularly. Failure to observe this regulation of the cell manufacturer can lead to damage to the Li-Ion battery by total discharging.

#### Total discharging due to storage

If a relatively low charged Li-Ion battery is stored, self discharging can lead to total discharge damage of the battery after longer storage. Li-Ion batteries must therefore be charged before storing and recharged every six months at the latest and charged again before use.

#### NOTICE

**Charge the battery before use. Recharge Li-Ion batteries regularly to avoid their total discharge. The rechargeable battery will be damaged by total discharge.**

Only use a REMS rapid charger for charging. New Li-Ion batteries and Li-Ion batteries which have not been used for a long time only reach full capacity after several charges.

#### Graduated charging state display of the Li-Ion 21.6 V battery

The graduated charging state display (2) shows the charging state of the battery (1) with 4 LEDs. At least one LED lights for a few seconds after pressing the key with the battery symbol. The more LEDs that light green, the higher the charging state of the battery. If a LED flashes red, the battery must be charged.

#### Rapid charger Li-ion

The left control light lights up and remains green when the mains plug is plugged in. If a battery is inserted in the REMS rapid charger, the green control light flashes to indicate that the battery is charging. The green light stops flashing and remains on to signal that the battery is fully charged. If the red control light flashes, the battery is defective. If the red control light comes on and remains on, this indicates that the temperature of the rapid charger and / or the battery is outside the permissible range of 0°C to +40°C.

#### NOTICE

The rapid charger is not suitable for using outdoors.

## 2.2. Preparing the electric LED flood light

### Mounting the stand (Fig. 2), REMS Lumen 5000/7000/10000

Fasten the tubular steel frame (3) with spring ring (4), washer (5) and star screw (6).

## 3. Operation

#### NOTICE

**Keep the LED flood light the permissible minimum distance of  $\geq 1$  m away from all illuminated surfaces and objects.** The illuminated objects can overheat below this distance.

#### Installation

Place the LED flood light on firm, level ground. Loosen the wing screws/star screws (8) slightly if necessary and swing the flood light housing (7). Re-tighten the wing screws/star screws (8).

#### Fastening to the REMS telescopic stand 3B (Fig. 4)

Adjust the REMS telescopic stand 3B as shown in Fig. 4 and place it on firm, level ground. For REMS Lumen 5000/7000/10000, remove the tubular steel frame (3) and fasten the LED flood light to the REMS telescopic stand 3B with the stand screw (13). Loosen the wing screws/star screws (8) slightly if necessary and swing the flood light housing (7). Re-tighten the wing screws/star screws (8).

#### NOTICE

Observe the load carrying capacity of the REMS telescopic stand 3B of  $\leq 10$  kg.

**Hanging up, REMS Lumen 2800 22V**

Unfold the hook (10) and hang up the LED flood light on a suitable object. Loosen the wing screws (8) slightly if necessary and swing the flood light housing (7). Re-tighten the wing screws (8).

**Operation**

Switch the REMS Lumen 5000/7000 on or off by pressing the on/off switch (11).

REMS Lumen 10000 can be set for 2 selectable brightness stages with the on/off switch (11).

Switch the REMS Lumen 2800 22V on or off with the button (11) and set one of the 3 selectable brightness stages with the button (12).

**Battery and mains operation, REMS Lumen 2800 22V**

If the power supply is connected during battery operation, the LED flood light automatic switches over to mains operation. The battery (1) is then not charged. Use an approved RMES rapid charger to charge the battery.

**Functional safety****Overheating protection, REMS Lumen 5000/7000/10000**

REMS Lumen 5000/7000/10000 are equipped with overheating protection. In case of overheating, the brightness is reduced and the original brightness is restored again after being given time to cool down. If the LED flood light switches off, it switches back to the original brightness after being given time to cool down.

**⚠ WARNING**

**Do not speed up the cooling process of the LED flood light by using water.** Penetration of water into the electrical device increases the risk of electric shock.

**Low discharge protection, REMS Lumen 2800 22V**

The LED flood light is equipped with low discharge protection for the battery (1) which switches off the LED flood light as soon as the battery needs recharging.

## 4. Maintenance

Notwithstanding the maintenance described below, it is recommended to have the power tool inspected and electrical devices re-tested by qualified specialists at least once a year. Such re-testing of electrical devices is prescribed in accordance with DIN EN 60204 and accident prevention regulation DGUV (German Legal Accident Insurance Association) regulation 3 "Electrical systems and equipment". In addition, the respective national safety regulations, rules and specifications valid for the application site must be observed and followed.

### 4.1. Servicing

**⚠ WARNING****Pull out the mains plug or remove the battery before cleaning!**

The LED flood lights REMS Lumen 5000/7000/10000 and REMS Lumen 2800 22V are maintenance-free.

Clean plastic parts (e.g. housing, plastic disc, batteries) only with the REMS CleanM machine cleaner (Art. No. 140119) or a mild soap and a damp, soft cloth. Do not use household cleaners. These often contain chemicals which can damage the plastic parts. Never use petrol, turpentine, thinner or similar products to clean plastic parts.

Liquids may never be allowed to penetrate inside the LED flood light. Never immerse the LED flood light in liquids.

### 4.2. Inspection/repair

**⚠ WARNING**

**Before any repair work, pull the mains plug or remove the battery! This work may only be performed by qualified personnel.**

The light sources of his LED flood light are not replaceable; when the light source has reached the end of its service life, the LED flood light must be replaced.

## 5. Faults

### 5.1. Fault: LED flood light does not light/cannot be switched on

**Cause:**

- Mains plug removed
- LED flood light overheated
- LED flood light defective
  
- Connecting cable defective
  
- Battery flat or defective  
(REMS Lumen 2800 22V)

**Remedy:**

- Insert mains plug and switch on the device.
- Let the LED flood light cool down.
- Have the LED flood light inspected by an authorised REMS after-sales service workshop.
- Have the LED flood light inspected by an authorised REMS after-sales service workshop, replace the LED flood light if necessary.
- Charge the battery with a rapid charger or change the battery.

### 5.2. Fault: LEDs light weakly/not at all (REMS Lumen 5000/7000/10000)

**Cause:**

- LED flood light overheated Overheating protection has tripped.

**Remedy:**

- Let the LED flood light cool down.

### 5.3. Fault: REMS Lumen 2800 22V switches off during operation.

**Cause:**

- Battery flat or defective

**Remedy:**

- Charge the battery with a rapid charger or change the battery.

## 6. Disposal

REMS Lumen 5000/7000/10000, REMS Lumen 2800 22V, batteries and rapid chargers must not be thrown in the domestic waste after use. They must be disposed of properly by law. Lithium batteries and battery packs of all battery systems may only be disposed of in the discharged state, all contacts of incompletely discharged lithium batteries and battery packs must be covered with insulating tape.

## 7. Manufacturer's Warranty

The warranty period shall be 12 months from delivery of the new product to the first user. The date of delivery shall be documented by the submission of the original purchase documents, which must include the date of purchase and the designation of the product. All functional defects occurring within the warranty period, which are clearly the consequence of defects in production or materials, will be remedied free of charge. The remedy of defects shall not extend or renew the warranty period for the product. Damage attributable to natural wear and tear, incorrect treatment or misuse, failure to observe the operational instructions, unsuitable operating materials, excessive demand, use for unauthorized purposes, interventions by the customer or a third party or other reasons, for which REMS is not responsible, shall be excluded from the warranty.

Services under the warranty may only be provided by customer service stations authorized for this purpose by REMS. Complaints will only be accepted if the product is returned to a customer service station authorized by REMS without prior interference and in a fully assembled condition. Replaced products and parts shall become the property of REMS.

The user shall be responsible for the cost of shipping and returning the product.

A list of the REMS-authorized customer service stations is available on the Internet under [www.rems.de](http://www.rems.de). For countries which are not listed, the product must be sent to the SERVICE-CENTER, Neue Rommelshäuser Strasse 4, 71332 Waiblingen, Deutschland. The legal rights of the user, in particular the right to make claims against the seller in case of defects as well as claims due to wilful violation of obligations and claims under the product liability law are not restricted by this warranty.

This warranty is subject to German law with the exclusion of the conflict of laws rules of German International Private Law as well as with the exclusion of the United Nations Convention on Contracts for the International Sales of Goods (CISG). Warrantor of this world-wide valid manufacturer's warranty is REMS GmbH & Co KG, Stuttgarter Str. 83, 71332 Waiblingen, Deutschland.

## Traduction de la notice d'utilisation originale

Fig. 1-4

1	Accu	8	Vis à ailettes / vis à poignée étoile
2	Térmoin de charge étagé	9	Poignée
3	Châssis en tubes d'acier	10	Crochet
4	Rondelle élastique	11	Interrupteur ou touche marche / arrêt
5	Rondelle	12	Touche d'intensité lumineuse
6	Vis à poignée étoile	13	Vis du trépied
7	Boîtier du projecteur de chantier	14	Vis à poignée étoile

## Avertissements de sécurité généraux pour l'outil électrique

### AVERTISSEMENT

**Lire tous les avertissements de sécurité, les instructions, les illustrations et les spécifications fournis avec cet outil électrique.** *Ne pas suivre les instructions énumérées ci-dessous peut provoquer un choc électrique, un incendie et/ou une blessure sérieuse.*

**Conserver tous les avertissements et toutes les instructions pour pouvoir s'y reporter ultérieurement.**

*Le terme « outil électrique » utilisé dans les consignes de sécurité se réfère aux outils électriques sur secteur (avec câble d'alimentation) ou aux outils électriques sur accu (sans câble d'alimentation).*

#### 1) Sécurité de la zone de travail

- Conserv**er la zone de travail propre et bien éclairée. *Les zones en désordre ou sombres sont propices aux accidents.*
- Ne pas faire fonctionner les outils électriques en atmosphère explosive, par exemple en présence de liquides inflammables, de gaz ou de poussières.** *Les outils électriques produisent des étincelles qui peuvent enflammer les poussières ou les fumées.*
- Maintenir les enfants et les personnes présentes à l'écart pendant l'utilisation de l'outil électrique.** *Un utilisateur distrait risque de perdre le contrôle de l'outil électrique.*

#### 2) Sécurité électrique

- Il faut que les fiches de l'outil électrique soient adaptées au socle. Ne jamais modifier la fiche de quelque façon que ce soit. Ne pas utiliser d'adaptateurs avec des outils électriques à branchement de terre.** *Des fiches non modifiées et des socles adaptés réduisent le risque de choc électrique.*
- Éviter tout contact du corps avec des surfaces reliées à la terre telles que les tuyaux, les radiateurs, les cuisinières et les réfrigérateurs.** *Il existe un risque accru de choc électrique si votre corps est relié à la terre.*
- Ne pas exposer les outils électriques à la pluie ou à des conditions humides.** *La pénétration d'eau à l'intérieur d'un outil électrique augmente le risque de choc électrique.*
- Ne pas maltraiter le cordon. Ne jamais utiliser le cordon pour porter, tirer ou débrancher l'outil électrique. Tenir le câble de raccordement à l'abri de la chaleur, de l'huile, des arêtes vives et des pièces en mouvement.** *Des cordons endommagés ou emmêlés augmentent le risque de choc électrique.*
- Lorsqu'on utilise un outil électrique à l'extérieur, utiliser un prolongateur adapté à l'utilisation extérieure.** *L'utilisation d'un cordon adapté à l'utilisation extérieure réduit le risque de choc électrique.*
- Si l'usage d'un outil électrique dans un emplacement humide est inévitable, utiliser une alimentation protégée par un dispositif à courant différentiel résiduel (RCD).** *L'usage d'un RCD réduit le risque de choc électrique.*

#### 3) Sécurité des personnes

- Rester vigilant, regarder ce que vous êtes en train de faire et faire preuve de bon sens dans votre utilisation de l'outil électrique. Ne pas utiliser un outil électrique lorsque vous êtes fatigué ou sous l'emprise de drogues, de l'alcool ou de médicaments.** *Un moment d'inattention en cours d'utilisation d'un outil électrique peut entraîner des blessures graves.*
- Utiliser un équipement de protection individuelle. Toujours porter une protection pour les yeux.** *Les équipements de protection individuelle tels que les masques contre les poussières, les chaussures de sécurité antidérapantes, les casques ou les protections auditives utilisés pour les conditions appropriées réduisent les blessures.*
- Éviter tout démarrage intempestif. S'assurer que l'interrupteur est en position arrêt avant de brancher l'outil au secteur et/ou au bloc de batteries, de le ramasser ou de le porter.** *Ne jamais porter l'outil électrique avec le doigt sur l'interrupteur ou brancher l'outil électrique en marche au secteur (risque d'accidents).*

- d) **Retirer toute clé de réglage avant de mettre l'outil électrique en marche.** *Un outil ou une clé se trouvant dans une pièce en rotation de l'outil électrique peut entraîner des blessures.*
  - e) **Ne pas se précipiter. Garder une position et un équilibre adaptés à tout moment.** *Cela permet un meilleur contrôle de l'outil électrique dans des situations inattendues.*
  - f) **S'habiller de manière adaptée. Ne pas porter de vêtements amples ou de bijoux. Garder les cheveux et les vêtements à distance des parties en mouvement.** *Des vêtements amples, des bijoux ou les cheveux longs peuvent être pris dans des parties en mouvement.*
  - g) **Si des dispositifs sont fournis pour le raccordement d'équipements pour l'extraction et la récupération des poussières, s'assurer qu'ils sont connectés et correctement utilisés.** *Utiliser des collecteurs de poussière peut réduire les risques dus aux poussières.*
  - h) **Rester vigilant et ne pas négliger les principes de sécurité de l'outil sous prétexte que vous avez l'habitude de l'utiliser.** *Une fraction de seconde d'inattention peut provoquer une blessure grave.*
- 4) Utilisation et entretien de l'outil électrique**
- a) **Ne pas forcer l'outil électrique. Utiliser l'outil électrique adapté à votre application.** *L'outil électrique adapté réalise mieux le travail et de manière plus sûre au régime pour lequel il a été construit.*
  - b) **Ne pas utiliser l'outil électrique si l'interrupteur ne permet pas de passer de l'état de marche à arrêt et inversement.** *Tout outil électrique qui ne peut pas être commandé par l'interrupteur est dangereux et il faut le réparer.*
  - c) **Retirer la fiche de la prise de courant et/ou retirer l'accu amovible avant d'effectuer des réglages, de changer des pièces de l'outil utilisé ou de ranger l'outil électrique.** *De telles mesures de sécurité préventives réduisent le risque de démarrage accidentel de l'outil électrique.*
  - d) **Conserver les outils électriques à l'arrêt hors de la portée des enfants. Ne pas confier l'outil électrique à des personnes qui ne sont pas familiarisées avec son utilisation ou qui n'ont pas lu ces instructions.** *Les outils électriques sont dangereux entre les mains d'utilisateurs novices.*
  - e) **Prendre scrupuleusement soin des outils électriques et l'outil utilisé. Vérifier qu'il n'y a pas de mauvais alignement ou de blocage des parties mobiles, des pièces cassées ou toute autre condition pouvant affecter le fonctionnement de l'outil électrique. Avant l'utilisation de l'outil électrique, faire réparer les pièces endommagées.** *De nombreux accidents sont dus à des outils électriques mal entretenus.*
  - f) **Garder affûtés et propres les outils permettant de couper.** *Des outils destinés à couper correctement entretenus avec des pièces coupantes tranchantes sont moins susceptibles de bloquer et sont plus faciles à contrôler.*
  - g) **Utiliser l'outil électrique, l'outil interchangeable, les outils interchangeables, etc. conformément à ces instructions en tenant compte des conditions de travail et du travail à réaliser.** *L'utilisation de l'outil électrique pour des opérations différentes de celles prévues peut donner lieu à des situations dangereuses.*
  - h) **Il faut que les poignées et les surfaces de préhension restent sèches, propres et dépourvues d'huiles et de graisses.** *Des poignées et des surfaces de préhension glissantes rendent impossibles la manipulation et le contrôle en toute sécurité de l'outil dans les situations inattendues.*
- 5) Utilisation et manipulation de l'outil sur accu**
- a) **Ne recharger qu'avec le chargeur spécifié par le fabricant.** *Un chargeur qui est adapté à un type de bloc de batteries peut créer un risque de feu lorsqu'il est utilisé avec un autre type de bloc de batteries.*
  - b) **N'utiliser les outils électriques qu'avec des blocs de batteries spécifiquement désignés.** *L'utilisation de tout autre bloc de batteries peut créer un risque de blessure et de feu.*
  - c) **Lorsqu'un bloc de batteries n'est pas utilisé, le maintenir à l'écart de tout autre objet métallique, par exemple trombones, pièces de monnaie, clés, clous, vis ou autres objets de petite taille qui peuvent donner lieu à une connexion d'une borne à une autre.** *Le court-circuitage des bornes d'une batterie entre elles peut causer des brûlures ou un feu.*
  - d) **Dans de mauvaises conditions, du liquide peut être éjecté de la batterie; éviter tout contact. En cas de contact accidentel, nettoyer à l'eau. Si le liquide entre en contact avec les yeux, rechercher en plus une aide médicale.** *Le liquide éjecté des batteries peut causer des irritations ou des brûlures.*
  - e) **Ne pas utiliser un bloc de batteries ou un outil fonctionnant sur batteries qui a été endommagé ou modifié.** *Les batteries endommagées ou modifiées peuvent avoir un comportement imprévisible provoquant un feu, une explosion ou un risque de blessure.*
  - f) **Ne pas exposer un bloc de batteries ou un outil fonctionnant sur batteries au feu ou à une température excessive.** *Une exposition au feu ou à une température supérieure à 130 °C peut provoquer une explosion.*
  - g) **Suivre toutes les instructions pour charger l'accu et ne jamais charger l'accu ou l'outil sur accu en dehors de la plage de température indiquée dans la notice d'utilisation.** *Un chargement incorrect ou à des températures hors de la plage spécifiée de températures peut endommager la batterie et augmenter le risque de feu.*

## 6) Maintenance et entretien

- a) **Faire entretenir l'outil électrique par un réparateur qualifié utilisant uniquement des pièces de rechange identiques. Cela assure le maintien de la sécurité de l'outil électrique.**
- b) **Ne jamais effectuer d'opération d'entretien sur des blocs de batteries endommagés. Il convient que l'entretien des blocs de batteries ne soit effectué que par le fabricant ou les fournisseurs de service autorisés.**

## Consignes de sécurité pour les projecteurs de chantier à LED

### AVERTISSEMENT

Lire tous les avertissements de sécurité, les instructions, les illustrations et les spécifications fournis avec cet outil électrique. Ne pas suivre les instructions énumérées ci-dessous peut provoquer un choc électrique, un incendie et/ou une blessure sérieuse.













Conserver tous les avertissements et toutes les instructions pour pouvoir s'y reporter ultérieurement.

Le terme « outil électrique » utilisé dans les consignes de sécurité se réfère aux projecteurs de chantier à LED sur secteur (avec câble d'alimentation) et aux projecteurs de chantier à LED sur accu (sans câble d'alimentation).

- **Brancher l'outil électrique de la classe de protection I uniquement sur une prise de courant/rallonge équipée d'un conducteur de protection qui fonctionne. Risque de décharge électrique.**
- **Ne pas pointer le faisceau lumineux du projecteur de chantier à LED (lampe) sur des personnes ou des animaux et ne jamais regarder directement dans le faisceau lumineux du projecteur de chantier à LED, même à grande distance. Risque d'éblouissement.**
- **Ne pas utiliser le projecteur de chantier à LED dans un milieu où il existe un risque d'explosion. Les étincelles électriques risquent d'enflammer la poussière et les vapeurs.**
- **Ne pas utiliser le câble de raccordement pour porter le projecteur de chantier à LED, l'accrocher ou le débrancher en tirant sur la fiche mâle. Tenir le câble de raccordement à l'abri de la chaleur, de l'huile, des arêtes vives et des pièces en mouvement. Des câbles endommagés ou emmêlés augmentent le risque d'une décharge électrique. Un remplacement du câble de raccordement est impossible.**
- **Tenir le projecteur de chantier à LED à l'abri de la pluie et de l'humidité. La pénétration d'eau dans un appareil électrique augmente le risque de décharge électrique.**
- **Tous les branchements électriques doivent être secs et être placés en hauteur. Ces mesures de sécurité réduisent le risque d'une décharge électrique.**
- **Ne pas accélérer le refroidissement du projecteur de chantier à LED en utilisant de l'eau. La pénétration d'eau dans un appareil électrique augmente le risque de décharge électrique.**
- **La fiche mâle du projecteur de chantier à LED doit être appropriée à la prise de courant. La fiche mâle ne doit en aucun cas être modifiée. Des fiches mâles non modifiées et des prises de courant appropriées réduisent le risque d'une décharge électrique.**
- **Débrancher la fiche secteur ou, le cas échéant, retirer l'accu avant de nettoyer, d'entretenir ou de ranger le projecteur de chantier à LED. Cette mesure de sécurité empêche une mise en marche involontaire du projecteur de chantier à LED.**
- **Sécuriser le projecteur de chantier à LED lorsqu'il est suspendu à une hauteur  $\geq 1$  m, afin qu'il ne tombe pas. Veiller à ce que la hauteur de suspension soit  $\leq 3$  m. Cela réduit le risque d'accident.**
- **Les enfants et les personnes qui, en raison de leurs facultés physiques, sensorielles ou mentales ou de leur manque d'expérience ou de connaissances, sont incapables d'utiliser l'outil électrique en toute sécurité ne sont pas autorisés à utiliser cet outil sans surveillance ou sans instructions d'une personne responsable de leur sécurité. L'utilisation présente sinon un risque d'erreur de manipulation et de blessures.**
- **Respecter la distance minimale  $\geq 1$  m autorisée entre le projecteur de chantier à LED et toutes les surfaces et objets éclairés. Une distance inférieure peut provoquer une surchauffe des objets éclairés.**
- **Ne pas recouvrir la lampe pendant que le projecteur de chantier à LED est allumé. Le recouvrement provoque un réchauffement considérable de la surface du projecteur de chantier à LED. Le projecteur de chantier à LED risque de surchauffer et de ne plus fonctionner correctement. Risque de blessure et d'incendie.**
- **Éteindre le projecteur de chantier à LED lorsqu'il n'est pas utilisé. Ne jamais laisser le projecteur de chantier à LED allumé sans surveillance. Les appareils électriques non surveillés peuvent présenter des dangers pouvant entraîner des dommages matériels et/ou corporels.**
- **Ne pas utiliser le projecteur de chantier à LED s'il est endommagé. Risque d'accident.**
- **Le câble d'alimentation du projecteur de chantier à LED et l'alimentation ne peuvent pas être remplacés. Éliminer correctement l'alimentation lorsque le câble d'alimentation est endommagé.**
- **Ne pas utiliser le projecteur de chantier à LED dans la circulation routière. Le projecteur de chantier à LED n'est pas homologué pour l'éclairage dans la circulation routière.**
- **Utiliser uniquement des accessoires d'origine.**



## Explication des symboles

	<b>AVERTISSEMENT</b> Danger de degré moyen pouvant entraîner des blessures graves (irréversibles), voire mortelles en cas de non-respect des consignes.
	<b>AVIS</b> Danger pouvant entraîner des dommages matériels sans risque de blessure (il ne s'agit pas d'une consigne de sécurité).
	Lire la notice d'utilisation avant la mise en service
	Outil électrique répondant aux exigences de la classe de protection I
	Outil électrique répondant aux exigences de la classe de protection II
	Dispositif de commande de lampe
	Transformateur de sécurité résistant aux courts-circuits (SCPST)
	L'appareil ne convient pas à un usage à l'extérieur
	Bloc d'alimentation, polarité positive
	Éliminer dans le respect de l'environnement
	Distance minimale par rapport aux surfaces éclairées (en m)
	Marquage de conformité CE
	Marquage de conformité EAC

## 1. Caractéristiques techniques

### Utilisation conforme

#### AVERTISSEMENT

REMS Lumen 5000, REMS Lumen 7000, REMS Lumen 10000 et REMS Lumen 2800 22 V sont prévus pour un usage universel, pour éclairer les chantiers et les ateliers. Toute autre utilisation est non conforme et donc interdite.

#### 1.1. Fourniture

REMS Lumen 5000/Lumen 7000/Lumen 10000 :

Projecteur de chantier à LED électrique, notice d'utilisation

REMS Lumen 2800 22 V Set Power-Edition :

Projecteur de chantier à LED sur accu ; alimentation secteur 220–240 V, 36 W ; notice d'utilisation

REMS Lumen 2800 22 V Set :

Projecteur de chantier à LED sur accu ; accu Li-Ion 21,6 V, 2,5 Ah ; chargeur rapide 220–240 V, 70 W ; alimentation 220–240 V, 36 W ; notice d'utilisation

#### 1.2. Codes

REMS Lumen 5000	175220
REMS Lumen 7000	175221
REMS Lumen 10000	175222
REMS Lumen 2800 22 V Set Power-Edition	175210
REMS Lumen 2800 22 V Set	175211

Accu Li-Ion 21,6 V, 2,5 Ah	571571
Accu Li-Ion 21,6 V, 5,0 Ah	571581
Accu Li-Ion 21,6 V, 9,0 Ah	571583
Chargeur rapide 220–240 V, 50–60 Hz, 70 W	571575
Chargeur rapide 100–240 V, 50–60 Hz, 90 W	571585
Alimentation secteur 220–240V / au lieu des accus 24 V, 1,5A	175213
Trépied télescopique REMS 3B 175230	
REMS CleanM	140119

### 1.3. Plage d'utilisation

#### Plage de température de travail

REMS Lumen 5000,	
REMS Lumen 7000,	
REMS Lumen 10000	-25 °C – +50 °C (-13 °F – +122 °F)
REMS Lumen 2800 22V*	-10 °C – +40 °C (14 °F – +104 °F)
Chargeur rapide	0 °C – +40 °C (32 °F – +104 °F)
Plage de température de stockage	> 0 °C (32 °F)
* Fonctionnement de courte durée autorisé jusqu'à +50 °C (122 °F)	

#### Surface éclairée

À une distance de 0,2 m de la surface  
 REMS Lumen 2800 22V 1,2 m<sup>2</sup>

### 1.4. Dimensions

L × l × H	
REMS Lumen 5000	155 × 255 × 300 (6,1" × 10,1" × 11,8")
REMS Lumen 7000	165 × 300 × 330 (6,5" × 11,7" × 13,0")
REMS Lumen 10000	200 × 375 × 375 (8,0" × 14,8" × 14,8")
REMS Lumen 2800 22V sans accu ni chargeur rapide	205 × 245 × 270 (8,1" × 9,6" × 10,6")

### 1.5. Caractéristiques électriques

REMS Lumen 5000	230 V~ ; 50–60 Hz ; 50 W
REMS Lumen 7000	230 V~ ; 50–60 Hz ; 70 W
REMS Lumen 10000	230 V~ ; 50–60 Hz ; 50/100 W
REMS Lumen 2800 22V	21,6 V== ; 30 W
Alimentation secteur,	Entrée 220–240 V~ ; 50 – 60 Hz ; 138 W
REMS Lumen 2800 22V	Sortie 24,0 V== ; 1,5A ; 36 W double isolation, antiparasitage
Chargeur rapide	Entrée 100–240 V~ ; 50 – 60 Hz ; 70 W Sortie 21,6 V== double isolation, antiparasitage
Chargeur rapide	Entrée 100–240 V~ ; 50 – 60 Hz ; 90 W Sortie 21,6 V== double isolation, antiparasitage
Degré de protection	
REMS Lumen 5000/7000/10000	IP65
REMS Lumen 2800 22V	IP20

#### Niveau de luminosité du flux lumineux

REMS Lumen 5000	5000 lm
REMS Lumen 7000	7000 lm
REMS Lumen 10000	
(niveaux de luminosité 1/2)	5000/10000 lm
REMS Lumen 2800 22V	
(niveaux de luminosité 1/2/3)	1100/2000/≤ 2800 lm

Durée d'éclairage, REMS Lumen 2800 22V

Désignation	Heures de fonctionnement h		
	Niveau 1 (1100lm)	Niveau 2 (2000lm)	Niveau 3 (2800lm)
Accu Li-Ion 21,6V, 2,5Ah	5,4	2,4	1,6
Accu Li-Ion 21,6V, 5,0Ah	10,9	4,8	3,2
Accu Li-Ion 21,6V, 9,0Ah	19,6	8,6	5,7

## 1.6. Poids

REMS Lumen 5000	1,8 kg (4,0 lb)
REMS Lumen 7000	2,2 kg (4,9 lb)
REMS Lumen 10000	3,0 kg (6,6 lb)
REMS Lumen 2800 22V sans accu	1,7 kg (3,7 lb)
Accu Li-Ion 21,6 V, 1,5 Ah	0,4 kg (0,9 lb)
Accu Li-Ion 21,6 V, 2,5 Ah	0,4 kg (0,9 lb)
Accu Li-Ion 21,6 V, 5,0 Ah	0,8 kg (1,8 lb)
Accu Li-Ion 21,6 V, 9,0 Ah	1,1 kg (2,4 lb)
Trépied télescopique REMS 3B	2,0 kg (4,4 lb)

## 2. Mise en service

### 2.1. Branchement électrique

#### AVERTISSEMENT

**Tenir compte de la tension du réseau !** Avant le branchement du projecteur de chantier à LED, du chargeur rapide ou de l'alimentation, vérifier que la tension indiquée sur la plaque signalétique correspond à celle du réseau. Brancher les outils électriques de la classe de protection I uniquement sur des prises de courant/rallonges équipées d'un conducteur de protection qui fonctionne. Sur les chantiers, dans un environnement humide, à l'intérieur ou à l'extérieur sont chargées à environ 40%. Les accus Li-Ion doivent donc être chargés avant leur utilisation, puis être rechargés régulièrement. La non-observation de cette consigne du fabricant des cellules peut conduire à un endommagement de l'accu Li-Ion par décharge profonde.

#### Accus

##### Décharge profonde due à une tension insuffisante

Pour les accus Li-Ion, la tension ne doit pas être inférieure à une valeur minimale. Sinon l'accu risque de subir une décharge profonde et d'être endommagé (voir témoin de charge échelonné). À la livraison, les cellules des accus REMS Li-Ion sont chargées à environ 40%. Les accus Li-Ion doivent donc être chargés avant leur utilisation, puis être rechargés régulièrement. La non-observation de cette consigne du fabricant des cellules peut conduire à un endommagement de l'accu Li-Ion par décharge profonde.

##### Décharge profonde due au stockage

En cas de stockage prolongé d'un accu Li-Ion faiblement chargé, celui-ci peut subir une décharge profonde par décharge spontanée et être endommagé. Les accus Li-Ion doivent donc être chargés avant leur stockage, puis être rechargés au moins tous les six mois et avant toute utilisation.

#### AVIS

**Charger l'accu avant de l'utiliser. Recharger régulièrement les accus Li-Ion pour éviter une décharge profonde. Une décharge profonde endommage l'accu.**

Utiliser uniquement le chargeur rapide REMS pour charger l'accu. Les accus Li-Ion neufs et stockés de façon prolongée n'atteignent leur capacité maximale qu'après plusieurs chargements.

##### Témoin de charge étagé des accus Li-Ion 21,6 V

Les 4 LED indiquent l'état de charge (2) de l'accu (1). Après avoir appuyé sur la touche avec le pictogramme de la batterie, au moins une LED s'allume pendant quelques secondes. Plus le nombre de LED s'allument, plus le niveau de charge de l'accu est élevé. Lorsqu'une LED rouge clignote, recharger l'accu.

##### Chargeur rapide Li-Ion

Lorsque la fiche secteur est branchée, le témoin lumineux gauche est vert et allumé en continu. Dès que l'accu est enfilé dans le chargeur rapide REMS, un témoin lumineux vert clignote. La charge de l'accu est en cours. Lorsque ce témoin lumineux vert reste allumé en continu, l'accu est chargé. Si un témoin lumineux rouge clignote, l'accu est défectueux. Si un témoin lumineux rouge est allumé en continu, la température du chargeur rapide et/ou de l'accu dépassent les limites admissibles comprises entre 0°C et +40°C.

**AVIS**

Le chargeur rapide ne convient pas à un usage à l'extérieur.

**2.2. Préparation des projecteurs de chantier à LED électriques****Montage du trépied (fig. 2), REMS Lumen 5000/7000/10000**

Fixer le châssis en tubes d'acier (3) avec la rondelle élastique (4), la rondelle (5) et la vis à poignée étoile (6).

**3. Fonctionnement****AVIS**

**Respecter la distance minimale  $\geq 1$  m autorisée entre le projecteur de chantier à LED et toutes les surfaces et objets à éclairer.** Une distance inférieure peut provoquer une surchauffe des objets éclairés.

**Mise en place**

Placer le projecteur de chantier à LED sur un sol stable et plan. Si nécessaire, desserrer légèrement les vis à ailettes/vis à poignée étoile (8) et faire pivoter le boîtier du projecteur de chantier (7). Resserrer les vis à ailettes/vis à poignée étoile (8).

**Fixation sur le trépied télescopique REMS 3B (fig. 4)**

Régler le trépied télescopique REMS 3B comme sur la figure 4 et le poser sur un sol stable et plan. Pour REMS Lumen 5000/7000/10000, démonter le châssis en tubes d'acier (3) et fixer le projecteur de chantier à LED sur le trépied télescopique REMS 3B avec la vis du trépied (13). Si nécessaire, desserrer légèrement les vis à ailettes/vis à poignée étoile (8) et faire pivoter le boîtier du projecteur de chantier (7). Resserrer les vis à ailettes/vis à poignée étoile (8).

**AVIS**

Respecter la charge admissible  $\leq 10$  kg du trépied télescopique REMS 3B.

**Suspension, REMS Lumen 2800 22V**

Déplier le crochet (10) et accrocher le projecteur de chantier à LED à un objet approprié. Si nécessaire, desserrer légèrement les vis à ailettes (8) et faire pivoter le boîtier du projecteur de chantier (7). Resserrer les vis à ailettes (8).

**Utilisation**

Allumer et éteindre REMS Lumen 5000/7000 en appuyant sur l'interrupteur marche/arrêt (11).

Allumer et éteindre REMS Lumen 10000 en appuyant sur l'interrupteur marche/arrêt (11) et choisir l'un des 2 niveaux de luminosité.

Allumer et éteindre REMS Lumen 2800 22V avec la touche (11) et choisir l'un des 3 niveaux de luminosité avec la touche (12).

**Fonctionnement sur accu et sur secteur, REMS Lumen 2800 22V**

Si l'alimentation secteur est branchée pendant le fonctionnement sur accu, le projecteur de chantier à LED passe automatiquement au fonctionnement sur secteur. L'accu (1) n'est pas chargé. Utiliser un chargeur rapide REMS autorisé pour charger l'accu.

**Sécurité de fonctionnement****Protection contre la surchauffe, REMS Lumen 5000/7000/10000**

REMS Lumen 5000/7000/10000 sont équipés d'une protection contre la surchauffe. En cas de surchauffe anormale, la luminosité est baissée automatiquement, puis la luminosité initiale est rétablie après un temps de refroidissement. Si le projecteur de chantier à LED s'éteint, il se rallume automatiquement avec la luminosité initiale après un temps de refroidissement.

**⚠ AVERTISSEMENT**

**Ne pas accélérer le refroidissement du projecteur de chantier à LED en utilisant de l'eau.** La pénétration d'eau dans un appareil électrique augmente le risque de décharge électrique.

**Protection contre les décharges profondes, REMS Lumen 2800 22V**

Le projecteur de chantier à LED est équipé d'une protection contre les décharges profondes de l'accu (1), qui éteint le projecteur de chantier à LED dès que l'accu doit être rechargé.

## 4. Maintenance

Outre l'entretien décrit ci-après, il est recommandé de faire effectuer, au moins une fois par an, une inspection ainsi qu'un contrôle périodique prescrit pour les appareils électriques par des professionnels qualifiés. Un tel contrôle périodique est prescrit pour les appareils électriques conformément à DIN EN 60204 et aux prescriptions de prévention des accidents DGUV 3 relatives aux installations et aux équipements électriques. En outre, les prescriptions de sécurité, directives et règlements nationaux valables sur le lieu d'utilisation doivent être respectés.

### 4.1. Entretien

#### AVERTISSEMENT

**Débrancher la fiche secteur ou, le cas échéant, retirer l'accu avant les opérations de nettoyage !**

Les projecteurs de chantier à LED REMS Lumen 5000/7000/10000 et REMS Lumen 2800 22V ne demandent aucun entretien.

Pour nettoyer les pièces en matières plastiques (boîtier, vitre en plastique, accus, etc.), utiliser uniquement le nettoyant pour machines REMS CleanM (code 140119), ou du savon doux et un chiffon doux et humide. Ne pas utiliser de produits nettoyants ménagers. Ceux-ci contiennent souvent des produits chimiques pouvant détériorer les pièces en matières plastiques. N'utiliser en aucun cas de l'essence, de l'huile de térébenthine, des diluants ou d'autres produits similaires pour nettoyer les pièces en matières plastiques.

Les liquides ne doivent en aucun cas pénétrer à l'intérieur du projecteur de chantier à LED. Ne jamais plonger le projecteur de chantier à LED dans un liquide.

### 4.2. Inspection/Réparation

#### AVERTISSEMENT

**Débrancher la fiche secteur ou, le cas échéant, retirer l'accu avant les travaux d'entretien et de réparation! Ces travaux doivent impérativement être exécutés par des professionnels qualifiés.**

Les sources lumineuses de ce projecteur de chantier à LED ne sont pas remplaçables. À la fin de leur durée de vie, le projecteur de chantier à LED doit être remplacé.

## 5. Défauts

**5.1. Défaut :** Le projecteur de chantier à LED n'éclaire pas/ne s'allume pas.

#### Cause :

- La fiche secteur est débranchée.
- Le projecteur de chantier à LED a surchauffé.
- Le projecteur de chantier à LED est défectueux.
- Le câble de raccordement est défectueux.
- L'accu est vide ou défectueux (REMS Lumen 2800 22V).

#### Remède :

- Brancher la fiche secteur et allumer l'appareil.
- Laisser le projecteur de chantier à LED refroidir.
- Faire examiner le projecteur de chantier à LED par une station S.A.V. agréée REMS.
- Faire examiner le projecteur de chantier à LED par une station S.A.V. agréée REMS.
- Charger l'accu avec le chargeur rapide ou remplacer l'accu.

**5.2. Défaut :** Les LED ne s'allument pas/éclairent peu. (REMS Lumen 5000/7000/10000)

#### Cause :

- Le projecteur de chantier à LED a surchauffé : la protection contre la surchauffe s'est déclenchée.

#### Remède :

- Laisser le projecteur de chantier à LED refroidir.

**5.3. Défaut :** REMS Lumen 2800 22V s'éteint.

#### Cause :

- L'accu est vide ou défectueux.

#### Remède :

- Charger l'accu avec le chargeur rapide ou remplacer l'accu.

## 6. Élimination en fin de vie

Ne pas jeter REMS Lumen 5000/7000/10000, REMS Lumen 2800 22 V, les accus et les chargeurs rapides dans les ordures ménagères lorsqu'ils sont hors d'usage. Les machines doivent être éliminées conformément aux dispositions légales. Les piles au lithium et les blocs piles de tous les systèmes de piles doivent toujours être déchargés avant d'être éliminés. Si les piles au lithium et les blocs piles ne sont pas entièrement déchargés, masquer tous les contacts en utilisant par exemple un ruban isolant.

## 7. Garantie du fabricant

Le délai de garantie est de 12 mois à compter de la date de délivrance et de prise en charge du produit neuf par le premier utilisateur. La date de délivrance est à justifier par l'envoi des documents d'achat originaux qui doivent contenir les renseignements concernant la date d'achat et la désignation du produit. Tous les défauts de fonctionnement qui se présentent pendant le délai de garantie et qui sont dus à des vices de fabrication ou de matériel sont remis en état gratuitement. Le délai de garantie du produit n'est ni prolongé ni renouvelé après la remise en état. Sont exclus de la garantie tous les dommages consécutifs à l'usure normale, à l'emploi et au traitement non appropriés, au non-respect des instructions d'emploi, à des moyens d'exploitation inadéquats, à un emploi forcé, à une utilisation non conforme, à des interventions de l'utilisateur ou de tierces personnes ou à d'autres causes n'incombant pas à la responsabilité de REMS.

Les prestations sous garantie ne peuvent être effectuées que par des SAV agréés REMS. Les appels en garantie ne sont reconnus que si le produit non démonté et sans interventions préalables est remis à une station S.A.V. agréée REMS. Les produits et les pièces remplacés redeviennent la propriété de REMS.

Les frais d'envoi et de retour sont à la charge de l'utilisateur.

La liste des stations S.A.V. REMS est disponible sur Internet, sur [www.rems.de](http://www.rems.de). Dans les pays qui n'y sont pas mentionnés, le produit doit être renvoyé à : SERVICE-CENTER, Neue Rommelshauser Str. 4, 71332 Waiblingen, Deutschland. Cette garantie ne modifie pas les droits juridiques de l'utilisateur, en particulier son droit à des prestations de garantie du revendeur en cas de défauts, ainsi que ses droits résultant d'un manquement délibéré à une obligation et ses droits relevant de la responsabilité du fait du produit.

Cette garantie est soumise au droit allemand, à l'exclusion des prescriptions de renvoi du droit privé international allemand et à l'exclusion de la Convention des Nations Unies sur les contrats de vente internationale de marchandises (CISG). Le garant de cette garantie du fabricant valable dans le monde entier est la société REMS GmbH & Co KG, Stuttgarter Str. 83, 71332 Waiblingen, Deutschland.

## Traduzione delle istruzioni d'uso originali

Fig. 1-4

1 Batteria	8 Vite ad alette/vite con manopola a crociera
2 Indicatore dello stato di carica a tacche	9 Maniglia di trasporto
3 Telaio in tubolari d'acciaio	10 Gancio
4 Rondella elastica	11 Interruttore On/Off o pulsante
5 Rondella	12 Pulsante livello di luminosità
6 Vite con manopola a crociera	13 Vite del treppiede
7 Corpo del faro da cantiere	14 Vite con manopola a crociera

## Avvertenze di sicurezza generali per elettroutensili

### AVVERTIMENTO

**Leggere tutte le avvertenze di sicurezza, le istruzioni, le didascalie e i dati tecnici di questo elettroutensile. La mancata osservanza delle seguenti istruzioni può causare folgorazione elettrica, incendi e/o gravi lesioni.**

**Conservare tutte le avvertenze di sicurezza e le istruzioni per l'uso futuro.**

*Il termine "elettroutensile" utilizzato nelle avvertenze di sicurezza riguarda utensili elettrici alimentati dalla rete elettrica (con cavo di alimentazione) o utensili elettrici alimentati da batterie (senza cavo di alimentazione).*

### 1) Sicurezza sul posto di lavoro

- Tenere pulito e ben illuminato il posto di lavoro.** *Il disordine o un posto di lavoro poco illuminato può causare incidenti.*
- Non lavorare con l'elettroutensile in ambienti a rischio di esplosioni, dove si trovano liquidi, gas o polveri infiammabili.** *Gli elettroutensili generano scintille che possono incendiare polvere o vapore.*
- Tenere lontano i bambini ed altre persone durante l'utilizzo dell'elettroutensile.** *In caso di distrazioni si può perdere il controllo dell'elettroutensile.*

### 2) Sicurezza elettrica

- La spina elettrica dell'elettroutensile deve entrare esattamente nella presa. La spina elettrica non deve essere modificata in nessun modo. Non utilizzare spine adattatrici per elettroutensili con messa a terra.** *Spine non modificate e prese adeguate diminuiscono il rischio di folgorazione elettrica.*
- Evitare il contatto con oggetti collegati a terra come tubi, radiatori, forni e frigoriferi.** *Il rischio di folgorazione elettrica aumenta se l'utente si trova su un pavimento di materiale conduttore.*
- Tenere l'elettroutensile al riparo dalla pioggia e dall'umidità.** *L'infiltrazione di acqua in un elettroutensile aumenta il rischio di folgorazione elettrica.*
- Non usare il cavo di collegamento per uno scopo diverso da quello previsto, per trasportare l'elettroutensile, per appenderlo o per estrarre la spina dalla presa. Tenere il cavo di collegamento lontano da fonti di calore, olio, spigoli taglienti o parti in movimento.** *Cavi di collegamento danneggiati o aggrovigliati aumentano il rischio di folgorazione elettrica.*
- Se si lavora con un elettroutensile all'aperto, usare esclusivamente cavi di prolunga adatti anche per l'impiego all'aperto.** *L'utilizzo di un cavo di prolunga adatto per l'impiego all'aperto riduce il rischio di folgorazione elettrica.*
- Se non si può evitare di utilizzare l'elettroutensile in un ambiente umido, utilizzare un interruttore differenziale per correnti di guasto (salvavita).** *L'impiego di un interruttore differenziale per correnti di guasto riduce il rischio di folgorazione elettrica.*

### 3) Sicurezza delle persone

- Lavorare con l'elettroutensile prestando la massima attenzione e con consapevolezza delle proprie azioni. Non utilizzare l'elettroutensile quando si è stanchi o sotto l'effetto di sostanze stupefacenti, alcool o medicinali.** *Un momento di deconcentrazione durante l'impiego dell'elettroutensile può causare gravi lesioni.*
- Indossare dispositivi di protezione individuale e sempre occhiali di protezione.** *I dispositivi di protezione individuale, ad esempio maschera parapolvere, scarpe di sicurezza antiscivolo, casco di protezione e protezione degli organi dell'udito, a seconda del tipo e dell'impiego dell'elettroutensile, riduce il rischio di lesioni.*
- Evitare un avviamento accidentale. Verificare che l'elettroutensile sia spento prima di collegarlo all'alimentazione elettrica e/o alla batteria, di prenderlo o di trasportarlo.** *Se durante il trasporto dell'elettroutensile si preme accidentalmente l'interruttore o si collega l'elettroutensile acceso alla rete elettrica, si possono causare incidenti.*

- d) **Rimuovere utensili di regolazione o chiavi prima di accendere l'elettro utensile.** *Un utensile o una chiave che si trova in una parte in rotazione dell'elettro utensile può causare lesioni.*
- e) **Evitare una postura anomala del corpo. Assicurarsi di essere in una posizione stabile e mantenere sempre l'equilibrio.** *In questo modo è possibile tenere meglio sotto controllo l'elettro utensile in situazioni impreviste.*
- f) **Vestirsi in modo adeguato. Non indossare indumenti larghi o monili. Tenere lontano capelli e indumenti da parti in movimento.** *Indumenti larghi, monili o capelli lunghi possono impigliarsi nelle parti in movimento.*
- g) **Se è possibile montare dispositivi aspirapolvere o raccogli-polvere, assicurarsi che siano collegati e utilizzati correttamente.** *L'utilizzo di un sistema di aspirazione della polvere può ridurre i pericoli causati dalla polvere.*
- h) **L'utente non pensi di poter trascurare di osservare le regole di sicurezza per gli elettro utensili, nemmeno quando ha acquisito familiarità con l'uso dell'elettro utensile.** *Azioni negligenti o sbadate possono causare gravi lesioni entro una frazione di secondo.*
- 4) Utilizzo e trattamento dell'elettro utensile**
- a) **Non sovraccaricare l'elettro utensile. Utilizzare l'elettro utensile adatto per il tipo di lavoro specifico.** *Con l'elettro utensile adeguato si lavora meglio e in modo più sicuro nel campo nominale di potenza.*
- b) **Non utilizzare elettro utensili con interruttore difettoso.** *Un elettro utensile che non si spegne o non si accende più è pericoloso e deve essere riparato.*
- c) **Estrarre la spina dalla presa e/o togliere l'eventuale batteria, se amovibile, prima di regolare o programmare l'utensile, di cambiare parti ad innesto dell'utensile o di mettere via l'elettro utensile.** *Questa misura di sicurezza evita un avviamento accidentale dell'elettro utensile.*
- d) **Conservare gli elettro utensili non in uso al di fuori dalla portata dei bambini. Non consentire che l'elettro utensile sia utilizzato da persone non pratiche o che non hanno letto le presenti istruzioni.** *Gli elettro utensili sono pericolosi se utilizzati da persone inesperte.*
- e) **Curare attentamente gli elettro utensili e le parti ad innesto dell'utensile. Controllare che le parti mobili funzionino correttamente, non siano bloccate o rotte e non siano così danneggiate da impedire un corretto funzionamento dell'elettro utensile.** *Prima di utilizzare l'elettro utensile far riparare le parti danneggiate. La manutenzione scorretta degli elettro utensili è una delle cause principali di incidenti.*
- f) **Mantenere gli utensili da taglio affilati e puliti.** *Gli utensili da taglio attentamente curati e con taglienti affilati si bloccano di meno e sono più facili da utilizzare.*
- g) **Utilizzare l'elettro utensile, gli accessori dell'utensile, le parti ad innesto dell'utensile, ecc. conformemente a queste istruzioni. Tenere presenti le condizioni di lavoro e il tipo di lavoro da svolgere.** *L'utilizzo di elettro utensili per scopi diversi da quelli previsti può portare a situazioni pericolose.*
- h) **Tenere le impugnature e le superfici di presa asciutte, pulite e prive di olio e grasso.** *Le impugnature e le superfici di presa scivolose non consentono il maneggio sicuro e il controllo dell'elettro utensile in situazioni impreviste.*
- 5) Utilizzo e trattamento dell'elettro utensile a batteria**
- a) **Ricaricare la batteria solo con i caricabatterie consigliati dal produttore.** *Un caricabatteria adatto per certi tipi di batterie può dar luogo a pericolo di incendio se usato con batterie diverse da quelle previste.*
- b) **Per l'elettro utensile utilizzare solo le batterie previste.** *L'utilizzo di altre batterie può causare lesioni e pericolo di incendio.*
- c) **Tenere la batteria non in uso lontano da graffette, monete, chiavi, chiodi, viti o altri piccoli oggetti metallici che possono cortocircuitare i contatti.** *Il cortocircuito dei contatti della batteria può provocare ustioni o incendi.*
- d) **In caso di utilizzo errato, dalla batteria può fuoriuscire un liquido. Evitare il contatto con esso. In caso di contatto accidentale sciacquare accuratamente con acqua. In caso di contatto con gli occhi, consultare anche un medico.** *Il liquido fuoriuscito dalla batteria può causare irritazioni o ustioni della pelle.*
- e) **Non utilizzare una batteria danneggiata o modificata.** *Le batterie danneggiate o modificate possono comportarsi in modo imprevedibile e causare incendi, esplosioni o lesioni.*
- f) **Non esporre le batterie al fuoco o a temperature eccessive.** *Il fuoco o temperature maggiori di 130 °C ne possono causare l'esplosione.*
- g) **Attenersi a tutte le istruzioni per la ricarica e non ricaricare mai la batteria o l'elettro utensile a batteria ad una temperatura esterna all'intervallo indicato nelle istruzioni d'uso.** *La ricarica errata o a una temperatura esterna all'intervallo indicato può danneggiare irreparabilmente la batteria e aumentare il pericolo di incendio.*
- 6) Service**
- a) **Fare riparare l'elettro utensile solo da personale specializzato e qualificato e solo con pezzi di ricambio originali.** *In questo modo si garantisce la sicurezza dell'elettro utensile anche dopo la riparazione.*
- b) **Non sottoporre mai a manutenzione le batterie danneggiate.** *Qualsiasi intervento di manutenzione sulle batterie deve essere eseguito dal costruttore o da un centro assistenza autorizzato.*



## Avvertenze di sicurezza per faro da cantiere a LED

### AVVERTIMENTO

Leggere tutte le avvertenze di sicurezza, le istruzioni, le didascalie e i dati tecnici di questo elettrotensile. La mancata osservanza delle seguenti istruzioni può causare folgorazione elettrica, incendi e/o gravi lesioni.

Conservare tutte le avvertenze di sicurezza e le istruzioni per l'uso futuro.

Il termine "elettrotensile" utilizzato nelle avvertenze di sicurezza si riferisce a fari da cantiere a LED alimentati dalla rete elettrica (con cavo di alimentazione) e a fari da cantiere a LED alimentati da batterie (senza cavo di alimentazione).

- Collegare l'elettrotensile di classe di protezione I solo a una presa/un cavo di prolunga con contatto di protezione funzionante. *Pericolo di folgorazione elettrica.*
- Non indirizzare il fascio luminoso del faro da cantiere a LED (lampada) verso persone o animali e non guardare direttamente nel fascio di luce del faro da cantiere a LED, nemmeno da grande distanza. *Pericolo di abbagliamento.*
- Non lavorare con il faro da cantiere a LED in ambienti a rischio di esplosione. *Le scintille elettriche possono incendiare polveri e vapori.*
- Non usare il cavo di collegamento per uno scopo diverso da quello previsto, per trasportare il faro da cantiere a LED, per appenderlo o per estrarre la spina dalla presa. Tenere il cavo di collegamento lontano da fonti di calore, olio, spigoli taglienti o parti in movimento. *Cavi di collegamento danneggiati o aggrovigliati aumentano il rischio di folgorazione elettrica. Il cavo di collegamento non può essere sostituito.*
- Tenere il faro da cantiere a LED al riparo dalla pioggia e dall'umidità. *L'infiltrazione di acqua in un apparecchio elettrico aumenta il rischio di folgorazione elettrica.*
- Tenere tutti i collegamenti elettrici asciutti e lontani dal pavimento. *Queste misure precauzionali riducono il rischio di folgorazione elettrica.*
- Non accelerare il processo di raffreddamento del faro da cantiere a LED con acqua. *L'infiltrazione di acqua in un apparecchio elettrico aumenta il rischio di folgorazione elettrica.*
- La spina del faro da cantiere a LED deve entrare esattamente nella presa. La spina non deve essere modificata in nessun modo. *Spine non modificate e prese adeguate diminuiscono il rischio di folgorazione elettrica.*
- Prima di pulire, sottoporre a manutenzione o riporre il faro da cantiere a LED estrarre la spina di rete o togliere la batteria. *Questa misura precauzionale evita l'accensione accidentale del faro da cantiere a LED.*
- Se viene sospeso a un'altezza  $\geq 1$  m, mettere in sicurezza il proiettore da cantiere a LED per impedire che cada. *L'altezza di sospensione deve essere  $\leq 3$  m. Ciò riduce il rischio di incidenti.*
- I bambini e le persone che, a causa delle loro capacità fisiche, sensoriali o mentali o della loro inesperienza o ignoranza, non sono in grado di usare in sicurezza l'elettrotensile, non devono utilizzare questo elettrotensile senza sorveglianza o supervisione di una persona responsabile. *In caso contrario sussiste il pericolo di errori di utilizzo e di lesioni.*
- Mantenere la distanza minima consentita di 1 m del faro da cantiere a LED da tutte le superfici e gli oggetti illuminati. *Se la distanza è minore, gli oggetti illuminati potrebbero surriscaldarsi.*
- Non coprire la testa della lampada finché il faro da cantiere a LED è acceso. *Se viene coperta, la superficie del faro da cantiere a LED si riscalda fortemente. In tal caso il faro da cantiere a LED potrebbe surriscaldarsi e non funzionerebbe più correttamente. Pericolo di lesioni e di incendi.*
- Spegnere il faro da cantiere a LED se non viene più utilizzato. Non lasciare mai acceso il faro da cantiere a LED senza sorveglianza. *Gli apparecchi elettrici non sorvegliati possono essere una fonte di pericolo e causare lesioni alle persone e/o danni materiali.*
- Non utilizzare il faro da cantiere a LED se è danneggiato. *Pericolo di incidenti.*
- Il cavo di rete del proiettore da cantiere a LED o dell'alimentatore elettrico non può essere sostituito. *Smaltire correttamente l'alimentatore elettrico se il cavo di rete è danneggiato.*
- Non utilizzare il faro da cantiere a LED nel traffico stradale. *Il faro da cantiere a LED non è omologato per l'illuminazione nel traffico stradale.*
- Utilizzare solo accessori originali.











### Significato dei simboli

#### AVVERTIMENTO

Pericolo con rischio di grado medio; in caso di mancata osservanza può portare alla morte o a gravi lesioni (irreversibili).

#### AVVISO

Danni materiali, non si tratta di un avviso di sicurezza! Nessun rischio di lesioni.

-  Leggere le istruzioni per l'uso prima della messa in servizio
-  L'apparecchio elettrico è di classe di protezione I
-  L'apparecchio elettrico è di classe di protezione II
-  Unità di alimentazione
-  Trasformatore di sicurezza a prova di cortocircuito (SCPST)
-  Non adatto per l'utilizzo all'aperto
-  Alimentatore, polarità positiva
-  Smaltimento ecologico
-  Distanza minima dalle superfici illuminate (in m)
-  Dichiarazione di conformità CE
-  Dichiarazione di conformità EAC

## 1. Dati tecnici

### Uso conforme

#### **⚠ AVVERTIMENTO**

REMS Lumen 5000, REMS Lumen 7000, REMS Lumen 10000 e REMS Lumen 2800 22 V sono di uso universale e devono essere utilizzati per illuminare il cantiere e l'officina. Qualsiasi altro uso non è conforme e quindi non consentito.

#### 1.1. La fornitura comprende

REMS Lumen 5000/Lumen 7000/Lumen 10000:

Faro da cantiere a LED elettrico, istruzioni d'uso

Set REMS Lumen 2800 22 V Power-Edition:

Faro da cantiere a LED a batteria; tensione di alimentazione 220–240 V, 36 W; istruzioni d'uso

Set REMS Lumen 2800 22 V:

Faro da cantiere a LED; batteria agli ioni di litio 21,6 V, 2,5 Ah; caricabatteria veloce 220–240 V, 70 W;

tensione di alimentazione 220–240 V, 36 W; istruzioni d'uso

#### 1.2. Codici articolo

REMS Lumen 5000	175220
REMS Lumen 7000	175221
REMS Lumen 10000	175222
Set REMS Lumen 2800 22 V Power-Edition	175210
Set REMS Lumen 2800 22 V	175211
Batteria agli ioni di litio 21,6 V, 2,5 Ah	571571
Batteria agli ioni di litio 21,6 V, 5,0 Ah	571581
Batteria agli ioni di litio 21,6 V, 9,0 Ah	571583
Caricabatteria veloce 220–240 V, 50–60 Hz, 70 W	571575
Caricabatteria veloce 100–240 V, 50–60 Hz, 90 W	571585
Alimentazione di tensione 220–240 V / anziché batteria 24 V, 1,5A	175213
Treppiede telescopico REMS 3B	175230
REMS CleanM	140119

### 1.3. Capacità

#### Intervallo della temperatura di lavoro

REMS Lumen 5000,	
REMS Lumen 7000,	
REMS Lumen 10000	-25 °C – +50 °C (-13 °F – +122 °F)
REMS Lumen 2800 22V*	-10 °C – +40 °C (14 °F – +104 °F)
Caricabatteria veloce	0 °C – +40 °C (32 °F – +104 °F)
Temperatura di immagazzinamento	> 0 °C (32 °F)

\* È consentito il funzionamento di breve durata fino a +50 °C (122 °F)

#### Superficie proiettata

Distanza 0,2 m dalla superficie	
REMS Lumen 2800 22 V	1,2 m <sup>2</sup>

### 1.4. Dimensioni

L × P × H	
REMS Lumen 5000	155 × 255 × 300 (6,1" × 10,1" × 11,8")
REMS Lumen 7000	165 × 300 × 330 (6,5" × 11,7" × 13,0")
REMS Lumen 10000	200 × 375 × 375 (8,0" × 14,8" × 14,8")
REMS Lumen 2800 22 V	
senza batteria e alimentatore	205 × 245 × 270 (8,1" × 9,6" × 10,6")

### 1.5. Dati elettrici

REMS Lumen 5000	230 V~; 50–60 Hz; 50 W
REMS Lumen 7000	230 V~; 50–60 Hz; 70 W
REMS Lumen 10000	230 V~; 50–60 Hz; 50/100 W
REMS Lumen 2800 22 V	21,6 V=; 30 W
Tensione di alimentazione,	Ingresso 220–240 V~; 50 – 60 Hz; 138 W
REMS Lumen 2800 22 V	Uscita 24,0 V=; 1,5A; 36 W isolamento di protezione, schermatura contro i radiodisturbi
Caricabatteria veloce	Ingresso 100–240 V~; 50 – 60 Hz; 70 W Uscita 21,6 V= isolamento di protezione, schermatura contro i radiodisturbi
Caricabatteria veloce	Ingresso 100–240 V~; 50 – 60 Hz; 90 W Uscita 21,6 V= isolamento di protezione, schermatura contro i radiodisturbi

#### Grado di protezione

REMS Lumen 5000/7000/10000	IP65
REMS Lumen 2800 22 V	IP20

#### Flusso luminoso livello di luminosità

REMS Lumen 5000	5000 lm
REMS Lumen 7000	7000 lm
REMS Lumen 10000	
(livello di luminosità 1/2)	5000/10000 lm
REMS Lumen 2800 22 V	
(livello di luminosità 1/2/3)	1100/2000/≤ 2800 lm

#### Durata di illuminazione, REMS Lumen 2800 22 V

Designazione	Ore di funzionamento h		
	Livello 1 (1100lm)	Livello 2 (2000lm)	Livello 3 (2800lm)
Batteria agli ioni di litio 21,6V, 2,5Ah	5,4	2,4	1,6
Batteria agli ioni di litio 21,6V, 5,0Ah	10,9	4,8	3,2
Batteria agli ioni di litio 21,6V, 9,0Ah	19,6	8,6	5,7

## 1.6. Pesì

REMS Lumen 5000	1,8 kg (4,0 lb)
REMS Lumen 7000	2,2 kg (4,9 lb)
REMS Lumen 10000	3,0 kg (6,6 lb)
REMS Lumen 2800 22V senza batteria	1,7 kg (3,7 lb)
Batteria agli ioni di litio 21,6 V, 1,5 Ah	0,4 kg (0,9 lb)
Batteria agli ioni di litio 21,6 V, 2,5 Ah	0,4 kg (0,9 lb)
Batteria agli ioni di litio 21,6 V, 5,0 Ah	0,8 kg (1,8 lb)
Batteria agli ioni di litio 21,6 V, 9,0 Ah	1,1 kg (2,4 lb)
Treppiede telescopico REMS 3B	2,0 kg (4,4 lb)

## 2. Messa in funzione

### 2.1. Collegamento elettrico

#### AVVERTIMENTO

**Osservare il voltaggio della rete!** Prima di effettuare il collegamento del faro da cantiere a LED, del carica-batteria veloce o della tensione di alimentazione, controllare che la tensione indicata sulla targhetta corrisponda a quella della rete. Collegare gli elettrotensili di classe di protezione I solo ad una presa/un cavo di prolunga con contatto di protezione funzionante. In cantieri, in ambienti umidi, al coperto e all'aperto o in luoghi di utilizzo simili, collegare l'apparecchio alla rete elettrica solo tramite un interruttore differenziale di sicurezza per correnti di guasto (salvavita) che interrompa l'energia se la corrente di dispersione verso terra supera il valore di 30 mA per 200 ms.

#### Batterie

##### Scarica eccessiva a causa di sottotensione

Per le batterie agli ioni di litio la tensione non deve scendere sotto un valore minimo, altrimenti la batteria può subire danni a causa della scarica eccessiva; vedere l'indicatore dello stato di carica. Alla consegna, le celle delle batterie REMS Li-Ion sono caricate per circa il 40%. Per questo le batterie agli ioni di litio devono essere caricate prima dell'uso e successivamente ricaricate ad intervalli regolari. Se questa regola del costruttore delle celle non viene rispettata, la batteria agli ioni di litio può subire danni a causa della scarica eccessiva.

##### Scarica eccessiva a causa di immagazzinamento

Immagazzinando una batteria agli ioni di litio poco carica, se l'immagazzinamento si protrae a lungo la batteria può scaricarsi eccessivamente e subire danni. Prima di immagazzinarle, le batterie agli ioni di litio devono essere pertanto caricate e ricaricate almeno una volta ogni sei mesi e prima di riutilizzarle.

#### AVVISO

**Prima dell'uso, ricaricare la batteria. Ricaricare regolarmente le batterie agli ioni di litio per evitarne la scarica eccessiva. Se si scarica eccessivamente, la batteria subisce danni.**

Per la ricarica utilizzare solo un caricabatteria veloce REMS. Le batterie agli ioni di litio nuove e non utilizzate a lungo raggiungono la capacità massima solo dopo diverse ricariche.

##### Indicatore dello stato di carica delle batterie agli ioni di litio 21,6 V

L'indicatore dello stato di carica (2) indica lo stato di carica della batteria (1) per mezzo di 4 LED. Premendo il tasto con il simbolo della batteria, per qualche secondo si accende almeno un LED. Quanti più LED si accendono in verde, tanto maggiore è lo stato di carica della batteria. Se un LED lampeggia in rosso, la batteria deve essere ricaricata.

##### Caricabatteria veloce agli ioni di litio

Con spina di rete inserita, la spia di controllo sinistra è accesa in verde. Se un accumulatore inserito è nel caricabatteria veloce REMS, la spia di controllo vede lampeggiante segnala che l'accumulatore si sta ricaricando. Quando questa spia di controllo verde resta costantemente accesa, l'accumulatore è carico. Se una spia di controllo lampeggia in rosso, l'accumulatore è guasto. Se una spia di controllo è accesa in rosso, la temperatura del caricabatteria veloce e/ o dell'accumulatore è esterna all'intervallo di lavoro consentito da 0°C a +40°C.

#### AVVISO

Il caricabatteria veloce non è adatto per l'utilizzo all'aperto.

## 2.2. Preparazione dei fari da cantiere a LED elettrici

### Montaggio della base (fig. 2), REMS Lumen 5000/7000/10000

Fissare il telaio in tubolari d'acciaio (3) con la rondella elastica (4), la rondella (5) e la vite con manopola a crociera (6).

## 3. Utilizzo

### AVVISO

**Mantenere la distanza minima consentita di 1 m del faro da cantiere a LED da tutte le superfici e gli oggetti illuminati.** Se la distanza è minore, gli oggetti illuminati potrebbero surriscaldarsi.

### Installazione

Collocare il faro da cantiere a LED su una superficie stabile e piana. Se necessario, allentare leggermente le viti ad alette/le viti con manopola a crociera (8) e orientare il corpo del faro da cantiere (7). Riserrare le viti ad alette/le viti con manopola a crociera (8).

### Fissaggio sul treppiede telescopico REMS 3B (fig. 4)

Regolare il treppiede telescopico REMS 3B come illustrato in fig. 4 e collocarlo su una superficie stabile e piana. Per REMS Lumen 5000/7000/10000 smontare il telaio in tubolari d'acciaio (3) e fissare il faro da cantiere a LED al treppiede telescopico REMS 3B con la vite del treppiede (13). Se necessario, allentare leggermente le viti ad alette/le viti con manopola a crociera (8) e orientare il corpo del faro da cantiere (7). Riserrare le viti ad alette/le viti con manopola a crociera (8).

### AVVISO

Attenzione: la portata del treppiede telescopico REMS 3B è  $\leq 10$  kg.

### Sospendere il REMS Lumen 2800 22V

Aprire il gancio (10) e agganciare il faro da cantiere a LED a un oggetto adatto. Se necessario, allentare leggermente le viti ad alette (8) e orientare il corpo del faro da cantiere (7). Riserrare le viti ad alette (8).

### Uso

Accendere e spegnere il REMS Lumen 5000/7000 azionando l'interruttore On/Off (11).

Il REMS Lumen 10000 può essere regolato con l'interruttore On/Off (11) su 2 livelli di luminosità diversi.

Accendere o spegnere il REMS Lumen 2800 22V con il pulsante (11) e regolarlo su uno dei 3 livelli di luminosità con il pulsante (12).

### Alimentazione a batteria o da rete elettrica, REMS Lumen 2800 22V

Se durante l'alimentazione a batteria si collega la tensione di alimentazione di rete, il faro da cantiere a LED passa automaticamente all'alimentazione da rete elettrica. La batteria (1) non si ricarica. Per ricaricare la batteria, utilizzare solo il caricabatteria veloce REMS.

### Sicurezza di funzionamento

#### Protezione dal surriscaldamento, REMS Lumen 5000/7000/10000

Il REMS Lumen 5000/7000/10000 è dotato di protezione dal surriscaldamento. Se la temperatura supera un determinato limite, la luminosità viene ridotta e, al termine di un periodo di raffreddamento, ritorna al valore originario. Se il faro da cantiere a LED si spegne, al termine di un periodo di raffreddamento si riaccende automaticamente con la luminosità originaria.

### ⚠ AVVERTIMENTO

**Non accelerare il processo di raffreddamento del faro da cantiere a LED con acqua.** L'infiltrazione di acqua in un apparecchio elettrico aumenta il rischio di folgorazione elettrica.

#### Protezione dalla scarica eccessiva, REMS Lumen 2800 22V

Il faro da cantiere a LED è dotato di una protezione dalla scarica eccessiva della batteria (1), la quale spegne il faro da cantiere a LED non appena la batteria deve essere ricaricata.

## 4. Ispezione/Manutenzione

Oltre alla manutenzione descritta nel seguito, si consiglia di far ispezionare e revisionare l'elettrotensile da personale specializzato e qualificato in apparecchi elettrici almeno una volta all'anno. Una tale verifica periodica degli apparecchi elettrici è prescritta dalla DIN EN 60204 e dalle norme antinfortunistiche DGUV, disposizione 3 "Impianti e mezzi di esercizio elettrici". È inoltre necessario osservare e attenersi alle norme di sicurezza e alle regole e alle disposizioni valide nel luogo di installazione.

### 4.1. Manutenzione

#### AVVERTIMENTO

**Prima di effettuare lavori di pulizia, estrarre la spina di rete o togliere la batteria!**

I fari da cantiere a LED REMS Lumen 5000/7000/10000 e REMS Lumen 2800 22V non richiedono manutenzione.

Pulire le parti di plastica (ad esempio il corpo dell'apparecchio, il vetro e le batterie) solo con il detergente per macchine REMS CleanM (cod. art. 140119) o con un sapone delicato ed un panno umido. Non usare detersivi ad uso domestico, perché contengono sostanze chimiche che potrebbero danneggiare le parti di plastica. Non usare in nessun caso benzina, trementina, diluenti o prodotti simili per pulire parti di plastica.

I liquidi non devono penetrare mai all'interno del faro da cantiere a LED. Non immergere mai il faro da cantiere a LED in liquidi.

### 4.2. Ispezione/Riparazione

#### AVVERTIMENTO

**Prima di effettuare lavori di riparazione e manutenzione, staccare la spina dalla presa e/o togliere la batteria!** Questi lavori devono essere svolti solo da tecnici qualificati.

Le sorgenti luminose di questo faro da cantiere a LED non sono sostituibili; quando la sorgente luminosa ha raggiunto la fine della sua durata utile, il faro da cantiere a LED deve essere sostituito.

## 5. Disturbi

### 5.1. Disturbo: il faro da cantiere a LED non si accende.

#### Causa:

- Spina di rete scollegata
- Faro da cantiere a LED surriscaldato
- Faro da cantiere a LED guasto
- Cavo di collegamento danneggiato
- Batteria scarica o guasta (REMS Lumen 2800 22V)

#### Rimedio:

- Inserire la spina di rete e accendere l'apparecchio.
- Far raffreddare il faro da cantiere a LED.
- Far controllare il faro da cantiere a LED da un centro assistenza autorizzato REMS.
- Far controllare il faro da cantiere a LED da un centro assistenza autorizzato REMS; se necessario, sostituire il faro da cantiere a LED.
- Ricaricare la batteria con il caricabatteria veloce o sostituire la batteria.

### 5.2. Disturbo: i LED emettono una luce debole/non si accendono. (REMS Lumen 5000/7000/10000)

#### Causa:

- Faro da cantiere a LED surriscaldato: intervento della protezione dal surriscaldamento.

#### Rimedio:

- Far raffreddare il faro da cantiere a LED.

### 5.3. Disturbo: REMS Lumen 2800 22V si spegne da solo.

#### Causa:

- Batteria scarica o guasta

#### Rimedio:

- Ricaricare la batteria con il caricabatteria veloce o sostituire la batteria.

## 6. Smaltimento

Al termine della loro vita utile, REMS Lumen 5000/7000/10000, REMS Lumen 2800 22V, le batterie e i caricabatterie veloci non devono essere smaltiti insieme ai rifiuti domestici, ma smaltite correttamente e conformemente alle disposizioni di legge. Le batterie al litio e gli accumulatori di tutti i sistemi a batteria devono essere smaltiti solo se scarichi. Se le batterie al litio e gli accumulatori non sono completamente scarichi, se ne devono coprire tutti i contatti, ad esempio con nastro isolante.

## 7. Garanzia del produttore

Il periodo di garanzia viene concesso per 12 mesi dalla data di consegna del prodotto nuovo all'utilizzatore finale. La data di consegna deve essere comprovata tramite i documenti di acquisto originali, i quali devono indicare la data di acquisto e la descrizione del prodotto. Tutti i difetti di funzionamento che si presentino durante il periodo di garanzia e che derivino, in maniera comprovabile, da difetti di lavorazione o vizi di materiale, vengono riparati gratuitamente. L'effettuazione di una riparazione non prolunga né rinnova il periodo di garanzia per il prodotto. Sono esclusi dalla garanzia i difetti derivati da usura naturale, utilizzo improprio o abuso, inosservanza delle istruzioni d'uso, dall'uso di prodotti ausiliari non appropriati, da sollecitazioni eccessive, da impiego per scopi diversi da quelli indicati, da interventi propri o di terzi o da altri motivi di cui la REMS non risponde.

Gli interventi in garanzia devono essere effettuati solo da centri assistenza autorizzati REMS. La garanzia è riconosciuta solo se l'attrezzo viene inviato, privo di interventi precedenti e non smontato, ad un centro assistenza autorizzato REMS. Tutti i prodotti e i pezzi sostituiti in garanzia diventano proprietà della REMS.

Le spese di trasporto di andata e ritorno sono a carico dell'utilizzatore.

Un elenco dei centri assistenza autorizzati REMS è disponibile in internet all'indirizzo [www.rems.de](http://www.rems.de). Per i paesi non riportati in questo elenco, il prodotto deve essere inviato al SERVICE-CENTER, Neue Rommelshäuser Straße 4, 71332 Waiblingen, Deutschland. I diritti legali dell'utilizzatore, in particolare i diritti di garanzia in caso di vizi, nei confronti del rivenditore, i diritti derivanti dalla violazione intenzionale degli obblighi e i diritti connessi agli aspetti giuridici della responsabilità sul prodotto non sono limitati dalla presente garanzia.

Per la presente garanzia si applica il diritto tedesco con esclusione delle regole di rinvio del diritto privato internazionale tedesco e con esclusione dell'accordo delle Nazioni Unite sui contratti di compravendita internazionale di merci (CISG). Emittente e garante della presente garanzia del produttore valida in tutto il mondo è la REMS GmbH & Co KG, Stuttgarter Str. 83, 71332 Waiblingen, Deutschland.

## Traducción de las instrucciones de servicio originales

Fig. 1-4

1 Acumulador	9 Asa de transporte
2 Control del estado de carga	10 Gancho
3 Bastidor de tubo de acero	11 Interruptor o pulsador de encendido/ apagado
4 Arandela de retención	12 Pulsador nivel de luminosidad
5 Disco	13 Tornillo del trípode
6 Tornillo con mango de estrella	14 Tornillo con mango de estrella
7 Carcasa del foco para construcción	
8 Tornillo de mariposa/con mango de estrella	

## Instrucciones generales de seguridad para herramientas eléctricas

### **⚠ ADVERTENCIA**

Lea todas las indicaciones de seguridad, instrucciones, textos de ilustraciones y datos técnicos que se proporcionan con esta herramienta eléctrica. La ejecución incorrecta u omisión de las siguientes indicaciones puede conllevar riesgo de electrocución, incendio y/o lesiones graves.

Conserve todas las indicaciones de seguridad e instrucciones para futuras consultas.

El término "herramienta eléctrica" utilizado en las indicaciones de seguridad hace referencia a herramientas eléctricas operadas por red (con cable de alimentación) o a herramientas eléctricas operadas por acumulador (sin cable de alimentación).

### 1) Seguridad en el puesto de trabajo

- Mantenga su puesto de trabajo limpio y bien iluminado. El desorden o la falta de luz en el área de trabajo puede dar lugar a accidentes.
- Trabaje con la herramienta eléctrica en entornos donde no exista riesgo de explosión y sin presencia de líquidos inflamables, gases o polvo. Las herramientas eléctricas producen chispas capaces de inflamar polvo o vapores.
- Mantenga alejados a niños y terceras personas cuando utilice la herramienta eléctrica. Si se distrae puede llegar a perder el control de la herramienta eléctrica.

### 2) Seguridad eléctrica

- El enchufe de conexión de la herramienta eléctrica debe ser compatible con la toma eléctrica. No se debe modificar el enchufe bajo ninguna circunstancia. No utilice adaptadores de enchufe en herramientas eléctricas que dispongan de toma de tierra. Los enchufes no modificados y las tomas de alimentación adecuadas disminuyen el riesgo de electrocución.
- Evite que su cuerpo entre en contacto con superficies puestas a tierra tales como tubos, calefacciones, cocinas y frigoríficos. Cuando su cuerpo está conectado a tierra existe un elevado riesgo de descarga eléctrica.
- Mantenga la herramienta eléctrica alejada de lluvia o humedad. El acceso de agua al interior de la herramienta eléctrica incrementa el riesgo de sufrir una descarga eléctrica.
- No utilice el cable de conexión para otros fines, como sujetar la herramienta eléctrica, colgarla o tirar del enchufe de la toma de corriente. Mantenga el cable de conexión alejado de fuentes de calor, aceite, bordes cortantes o piezas en movimiento. Un cable deteriorado o enredado incrementa el riesgo de descarga eléctrica.
- Cuando trabaje con la herramienta eléctrica en exteriores, utilice únicamente alargadores de cable aptos para su uso exterior. La utilización de alargadores de cable especialmente indicados para usos exteriores reduce el riesgo de sufrir descargas eléctricas.
- Si resulta imprescindible trabajar con la herramienta eléctrica en un entorno húmedo, utilice un interruptor de corriente de defecto. La utilización de un interruptor de defecto reduce el riesgo de sufrir descargas eléctricas.

### 3) Seguridad de personas

- Preste atención a los trabajos a realizar, utilizando la herramienta eléctrica con sentido común. No utilice ninguna herramienta eléctrica si se siente cansado o bajo los efectos de drogas, alcohol o medicamentos. Un instante de distracción al utilizar la herramienta eléctrica puede provocar lesiones considerables.



- b) **Utilice un equipo de protección personal y lleve siempre gafas protectoras.** *La utilización de un equipo de protección personal, con una mascarilla, guantes de seguridad antideslizantes, casco o protecciones auditivas, según el tipo y aplicación de la herramienta eléctrica, reduce el riesgo de sufrir lesiones.*
  - c) **Evite la puesta en marcha involuntaria del aparato. Asegúrese de que la herramienta eléctrica se encuentra desconectada antes de conectarla a la red eléctrica, al sujetarla o transportarla.** *Transportar la herramienta eléctrica con el dedo puesto en el interruptor o conectar la herramienta eléctrica a la red estando ya encendida puede provocar accidentes.*
  - d) **Retire todas las herramientas de ajuste o llaves antes de conectar la herramienta eléctrica.** *Una herramienta o llave colocada en una parte móvil de la herramienta eléctrica puede provocar lesiones.*
  - e) **Evite adoptar posturas forzadas. Adopte una postura estable y mantenga el equilibrio en todo momento.** *De esta forma podrá controlar mejor la herramienta eléctrica en situaciones inesperadas.*
  - f) **Utilice ropa adecuada. No utilice ropa holgada ni complementos. Mantenga el pelo y la ropa alejados de piezas en movimiento.** *La ropa suelta, los accesorios o el pelo largo pueden quedar atrapados por piezas en movimiento.*
  - g) **Si se pueden montar dispositivos de aspiración o recolector de polvo, asegúrese de que están conectados y se emplean correctamente.** *El uso de un dispositivo de aspiración reduce los riesgos debidos al polvo.*
  - h) **No baje la guardia, ni ignore las normas de seguridad para herramientas eléctricas, tampoco después de haberse familiarizado con la herramienta eléctrica.** *Una actuación descuidada puede dar lugar a lesiones graves en fracciones de segundo.*
- 4) Utilización y manejo de la herramienta eléctrica**
- a) **No sobrecargue el aparato. Utilice la herramienta eléctrica adecuada para el trabajo a realizar.** *La herramienta eléctrica adecuada le permitirá trabajar mejor y de forma más segura dentro del rango de potencia indicado.*
  - b) **No utilice ninguna herramienta eléctrica con un interruptor defectuoso.** *Una herramienta eléctrica que no pueda ser conectada o desconectada resulta peligrosa y debe ser reparada.*
  - c) **Retire el enchufe de la toma de corriente, o bien retire el acumulador extraíble, antes de realizar ajustes en la herramienta eléctrica, cambiar accesorios o apartar la herramienta eléctrica.** *Esta medida preventiva evita que el aparato se conecte accidentalmente.*
  - d) **Mantenga las herramientas eléctricas no utilizadas fuera del alcance de los niños. No permita a personas no familiarizadas con la herramienta eléctrica o que no hayan leído estas instrucciones, trabajar con la misma.** *Las herramientas eléctricas son peligrosas si son utilizadas por personas inexpertas.*
  - e) **Cuide la herramienta eléctrica y los accesorios con esmero. Compruebe que las diferentes piezas móviles del aparato funcionen correctamente y no se atasquen, que ninguna pieza se encuentre partida o deteriorada, pudiendo afectar al funcionamiento de la herramienta eléctrica. Antes de utilizar la herramienta eléctrica haga reparar las piezas deterioradas.** *Muchos accidentes tienen su origen en herramientas eléctricas con un mantenimiento insuficiente.*
  - f) **Mantenga las herramientas de corte afiladas y limpias.** *Las herramientas de corte cuidadas y con contornos de corte afilados se atascan con menor frecuencia y son más fáciles de guiar.*
  - g) **Utilice la herramienta eléctrica, los accesorios, las herramientas intercambiables, etc., conforme a lo indicado en estas instrucciones. Para ello, tenga en cuenta las condiciones de trabajo, así como el trabajo a realizar.** *La utilización de herramientas eléctricas para aplicaciones diferentes a las previstas puede provocar situaciones peligrosas.*
  - h) **Mantenga las empuñaduras y las superficies de agarre secas, limpias y libres de aceite y grasa.** *Las empuñaduras y superficies de agarre resbaladizas no permiten un manejo y control seguro de la herramienta eléctrica en situaciones inesperadas.*
- 5) Utilización y manejo de la herramienta eléctrica operada con acumulador**
- a) **Cargue los acumuladores únicamente con el cargador recomendado por el fabricante.** *Si un cargador que es solo adecuado para un determinado tipo de acumulador se utiliza con otro acumulador distinto puede darse peligro de incendio.*
  - b) **Utilice únicamente acumuladores destinados a la herramienta eléctrica en cuestión.** *El uso de otros acumuladores puede dar lugar a lesiones y peligro de incendio.*
  - c) **Mantenga cualquier acumulador que esté sin utilizar lejos de clips, monedas, llaves, clavos, tornillos u otros objetos metálicos que pudieran puentear sus contactos.** *Un cortocircuito de los contactos del acumulador podría provocar quemaduras o un incendio.*
  - d) **En caso de aplicación incorrecta puede salir líquido del acumulador. Evite el contacto. En caso de contacto accidental debe enjuagar con agua. Si el líquido entra en contacto con los ojos, acuda además al médico.** *El líquido del acumulador puede provocar irritaciones en la piel o quemaduras.*

- e) **No utilice nunca acumuladores deteriorados o modificados.** *Los acumuladores deteriorados o modificados pueden tener un comportamiento imprevisto y conllevar peligro de incendio, explosión o lesiones.*
- f) **No exponga los acumuladores ante un fuego o a altas temperaturas.** *El fuego o temperaturas superiores a 130 °C pueden dar lugar a una explosión.*
- g) **Siga las instrucciones relativas a la carga y no cargue nunca el acumulador o la herramienta eléctrica operada por acumulador en rangos de temperatura distintos de los indicados en las instrucciones de servicios.** *Una carga incorrecta o en un rango de temperatura distinto del autorizado puede dañar el acumulador e incrementar el riesgo de incendio.*
- 6) **Servicio**
- a) **Las reparaciones de su herramienta eléctrica deben ser realizadas exclusivamente por personal técnico cualificado, con piezas de repuesto originales.** *De esta forma, la seguridad de la herramienta eléctrica queda garantizada.*
- b) **No realice nunca mantenimiento de acumuladores deteriorados.** *Todo el mantenimiento de los acumuladores ha de realizarlo únicamente el fabricante o centros de asistencia autorizados.*

## Indicaciones de seguridad para focos LED para obras

### ADVERTENCIA

Lea todas las indicaciones de seguridad, instrucciones, textos de ilustraciones y datos técnicos que se proporcionan con esta herramienta eléctrica. La ejecución incorrecta u omisión de las siguientes indicaciones puede conllevar riesgo de electrocución, incendio y/o lesiones graves.















Conserve todas las indicaciones de seguridad e instrucciones para futuras consultas.

El término “herramienta eléctrica” utilizado en las indicaciones de seguridad hace referencia a focos LED para obras operados por red (con cable de alimentación), así como a focos operados por acumulador (sin cable de alimentación).

- **Conecte la herramienta eléctrica de la clase de aislamiento I únicamente a tomas de corriente/alargadores con contacto de puesta a tierra.** *Existe riesgo de descarga eléctrica.*
- **No enfoque el haz de luz del foco LED para obras hacia personas o animales y no mire directamente al haz de luz del foco LED, tampoco a grandes distancias.** *Existe peligro de deslumbramiento.*
- **No trabaje con el foco LED para obras en entornos con riesgo de explosión.** *Las chispas eléctricas pueden inflamar polvo o vapores.*
- **No utilice el cable de conexión para otros fines, como transportar el foco, colgarlo o tirar del enchufe de la toma de corriente.** *Mantenga el cable de conexión alejado de fuentes de calor, aceite, bordes cortantes o piezas en movimiento. Un cable deteriorado o enredado incrementa el riesgo de descarga eléctrica. El cable de conexión no puede sustituirse.*
- **Mantenga el foco LED para obras alejado de la lluvia y la humedad.** *El acceso de agua al interior de la herramienta eléctrica incrementa el riesgo de sufrir una descarga.*
- **Mantenga todas las conexiones eléctricas secas y separadas del suelo.** *Estas precauciones reducen el riesgo de descarga eléctrica.*
- **No intente acelerar, mediante el uso de agua, el proceso de enfriamiento del foco LED para obras.** *El acceso de agua al interior de la herramienta eléctrica incrementa el riesgo de sufrir una descarga.*
- **El enchufe de conexión del foco LED para obras debe ser compatible con la toma eléctrica. No se debe modificar el enchufe bajo ninguna circunstancia.** *Los enchufes no modificados y las tomas de alimentación adecuadas disminuyen el riesgo de descarga eléctrica.*
- **Retire el enchufe de la toma de corriente o extraiga el acumulador antes de limpiar el foco LED, realizar trabajos de mantenimiento o guardarlo.** *Esta precaución evita que el foco se ponga en marcha accidentalmente.*
- **Si cuelga el foco de construcción LED a una altura  $\geq 1$  m asegúrelo frente a posibles caídas.** *Respete una altura máxima de suspensión de  $\leq 3$  m. Se reduce así el riesgo de accidentes.*
- **Los niños y personas que, debido a sus capacidades físicas, sensoriales o mentales, o por su inexperiencia o falta de conocimientos, no sean capaces de manejar la herramienta eléctrica de forma segura, no deben utilizar la herramienta sin la supervisión o instrucción de una persona responsable.** *De lo contrario existe el riesgo de un funcionamiento incorrecto y de lesiones.*
- **Mantenga el foco LED para obras a una distancia mínima permitida de  $\geq 1$  m con respecto a todas las superficies y objetos iluminados.** *Si no se mantiene la distancia, los objetos iluminados pueden sobrecalentarse.*
- **No cubra el cabezal del foco cuando el foco LED esté encendido.** *Si se cubre, se calienta mucho la superficie del foco LED. En tal caso, el foco LED para obras podría sobrecalentarse y dejar de funcionar correctamente. Existe riesgo de lesiones e incendio.*

- **Apague el foco LED para obras cuando no lo esté utilizando. No lo deje nunca encendido sin vigilancia.** *Los aparatos eléctricos desatendidos pueden suponer un peligro que puede provocar daños materiales o personales.*
- **No utilice el foco LED para obras si está dañado.** *Existe un riesgo de accidente.*
- **El cable de alimentación del foco de construcción LED / la fuente de alimentación no se pueden sustituir.** *Deseche debidamente la fuente de alimentación si el cable está dañado.*
- **No utilice el foco LED para obras en el tráfico de carretera.** *El foco LED para obras no está homologado para su uso en el tráfico por carretera.*
- **Utilice únicamente accesorios originales.**

## Explicación de símbolos

	<b>ADVERTENCIA</b>	Peligro con grado de riesgo medio, la no observación podría conllevar la muerte o lesiones severas (irreversibles).
	<b>AVISO</b>	Daños materiales, ¡ninguna indicación de seguridad! ningún peligro de lesión.
		Leer las instrucciones antes de poner en servicio
		La herramienta eléctrica cumple las exigencias de la clase de protección I
		La herramienta eléctrica cumple las exigencias de la clase de protección II
		Unidad de funcionamiento
		Transformador de aislamiento (SCPST)
		No es adecuado para su uso al aire libre
		Fuente de alimentación, polaridad positiva
		Eliminación de desechos conforme al medio ambiente
		Distancia mínima con respecto a las superficies iluminadas (en m)
		Declaración de conformidad CE
		Declaración de conformidad EAC

## 1. Especificaciones técnicas

### Utilización prevista

#### ADVERTENCIA

REMS Lumen 5000, REMS Lumen 7000, REMS Lumen 10000 y REMS Lumen 2800 22 V han sido concebidos para un uso universal en la iluminación de obras y talleres. Cualquier otro uso se considera contrario a la finalidad prevista, quedando por ello prohibido.

#### 1.1. Volumen de suministro

REMS Lumen 5000/Lumen 7000/Lumen 10000:

Proyector LED eléctrico para obras, instrucciones de servicio

REMS Lumen 2800 22 V Set Power-Edition:

Proyector LED por acumulador; alimentación 220–240 V, 36 W; instrucciones de servicio

REMS Lumen 2800 22 V Set:

Proyector LED por acumulador; acumulador Li-Ion 21,6 V, 2,5 Ah; cargador rápido 220–240 V, 70 W;

alimentación 220–240 V, 36 W; instrucciones de servicio

## 1.2. Número de artículo

REMS Lumen 5000	175220
REMS Lumen 7000	175221
REMS Lumen 10000	175222
REMS Lumen 2800 22V Set Power-Edition	175210
REMS Lumen 2800 22V Set	175211
Acumulador Li-Ion 21,6 V, 2,5 Ah	571571
Acumulador Li-Ion 21,6 V, 5,0 Ah	571581
Acumulador Li-Ion 21,6 V, 9,0 Ah	571583
Cargador rápido 220–240 V, 50–60 Hz, 70 W	571575
Cargador rápido 100–240 V, 50–60 Hz, 90 W	571585
Conexión 220–240 V / en lugar de acumuladores 24 V, 1,5A	175213
REMS Soporte telescópico 3B	175230
REMS CleanM	140119

## 1.3. Aplicaciones

### Rango de temperaturas de servicio

REMS Lumen 5000,	
REMS Lumen 7000,	
REMS Lumen 10000	-25 °C – +50 °C (-13 °F – +122 °F)
REMS Lumen 2800 22V*	-10 °C – +40 °C (14 °F – +104 °F)
Cargador rápido	0 °C – +40 °C (32 °F – +104 °F)
Rango de temperatura de almacenamiento	> 0 °C (32 °F)

\* Está permitido un funcionamiento breve hasta +50 °C (122 °F)

### Superficie proyectada

Distancia 0,2 m con respecto a la superficie	
REMS Lumen 2800 22V	1,2 m <sup>2</sup>

## 1.4. Dimensiones

L × A × Al	
REMS Lumen 5000	155 × 255 × 300 (6,1" × 10,1" × 11,8")
REMS Lumen 7000	165 × 300 × 330 (6,5" × 11,7" × 13,0")
REMS Lumen 10000	200 × 375 × 375 (8,0" × 14,8" × 14,8")
REMS Lumen 2800 22V	
sin acumulador y unidad de alimentación	205 × 245 × 270 (8,1" × 9,6" × 10,6")

## 1.5. Datos eléctricos

REMS Lumen 5000	230 V~; 50–60 Hz; 50 W
REMS Lumen 7000	230 V~; 50–60 Hz; 70 W
REMS Lumen 10000	230 V~; 50–60 Hz; 50/100 W
REMS Lumen 2800 22V	21,6 V=; 30 W
Alimentación,	Input 220–240 V~; 50 – 60 Hz; 138 W
REMS Lumen 2800 22V	Output 24,0 V=; 1,5A; 36 W con aislamiento de protección, supresión de interferencias
Cargador rápido	Input 100–240 V~; 50 – 60 Hz; 70 W Output 21,6 V= con aislamiento de protección, supresión de interferencias
Cargador rápido	Input 100–240 V~; 50 – 60 Hz; 90 W Output 21,6 V= con aislamiento de protección, supresión de interferencias
Clase de protección	
REMS Lumen 5000/7000/10000	IP65
REMS Lumen 2800 22V	IP20

Nivel de luminosidad	
REMS Lumen 5000	5000 lm
REMS Lumen 7000	7000 lm
REMS Lumen 10000	
(Nivel de luminosidad 1/2)	5000/10000 lm
REMS Lumen 2800 22V	
(Nivel de luminosidad 1/2/3)	1100/2000/≤ 2800 lm

Autonomía, REMS Lumen 2800 22V

Denominación	Horas de servicio h		
	Nivel 1 (1100 lm)	Nivel 2 (2000 lm)	Nivel 3 (2800 lm)
Acumulador Li-Ion 21,6V, 2,5Ah	5,4	2,4	1,6
Acumulador Li-Ion 21,6V, 5,0Ah	10,9	4,8	3,2
Acumulador Li-Ion 21,6V, 9,0Ah	19,6	8,6	5,7

## 1.6. Pesos

REMS Lumen 5000	1,8 kg (4,0 lb)
REMS Lumen 7000	2,2 kg (4,9 lb)
REMS Lumen 10000	3,0 kg (6,6 lb)
REMS Lumen 2800 22V sin acumulador	1,7 kg (3,7 lb)
Acumulador Li-Ion 21,6 V, 1,5 Ah	0,4 kg (0,9 lb)
Acumulador Li-Ion 21,6 V, 2,5 Ah	0,4 kg (0,9 lb)
Acumulador Li-Ion 21,6 V, 5,0 Ah	0,8 kg (1,8 lb)
Acumulador Li-Ion 21,6 V, 9,0 Ah	1,1 kg (2,4 lb)
REMS Soporte telescópico 3B	2,0 kg (4,4 lb)

## 2. Puesta en marcha

### 2.1. Conexión eléctrica

#### ADVERTENCIA

**¡Obsérvese la tensión de red!** Antes de conectar el foco LED para obras, el cargador rápido o la fuente de alimentación, compruebe que la tensión indicada en la placa de características se corresponde con la tensión de red. Las herramientas eléctricas de la categoría de protección I pueden conectarse exclusivamente a tomas de corriente/cables alargadores con un conductor protector en condiciones de funcionar. En obras, entornos húmedos, en áreas interiores y exteriores, o lugares similares, conecte el aparato eléctrico únicamente a través de un interruptor de corriente de defecto, el cual interrumpe el suministro de energía en cuanto la corriente de fuga a tierra supera 30 mA durante 200 ms.

#### Acumuladores

##### Descarga total por subtensión

Los acumuladores de iones de litio necesitan un nivel de tensión mínima por debajo de la cual no deben caer, ya que pueden dañarse por una "descarga excesiva"; mire el control del estado de carga. Los elementos de los acumuladores Li-Ion REMS se suministran cargados aprox. al 40 %. Por ello, los acumuladores Li-Ion deben cargarse antes de usarse y ser recargados periódicamente. El acumulador Li-Ion puede resultar dañado por una descarga total si no se observan las instrucciones del fabricante de los elementos.

##### Descarga total por almacenamiento

Si se almacena un acumulador Li-Ion poco cargado puede resultar dañado durante un almacenamiento prolongado por una autodescarga total. Los acumuladores Li-Ion se deberán cargar por ello antes de almacenarlos y se deberán recargar como máximo cada seis meses y en todo caso antes de someterlos a un nuevo esfuerzo.

#### AVISO

**Cargar el acumulador antes usarlo. Recargar frecuentemente los acumuladores Li-Ion para evitar una descarga total. En caso de descarga total, el acumulador resultará dañado.**

Utilice exclusivamente cargadores rápidos de la marca REMS. Los acumuladores Li-Ion nuevos y los no utilizados durante un periodo prolongado alcanzan su máxima capacidad al cabo de varias recargas.

### Control del estado de carga de los acumuladores Li-Ion 21,6 V.

El control del estado de carga (2) muestra el nivel de carga del acumulador (1) a través de 4 luces LED. Al pulsar la tecla con el símbolo de una batería se enciende durante unos segundos una de las luces LED por lo menos. Mientras mayor sea el nivel de carga del acumulador, más luces LED se iluminarán en verde. El acumulador debe cargarse cuando se enciende una luz roja.

### Cargador rápido Li-Ion

Si el conector de red se encuentra insertado, la luz izquierda de control se ilumina permanentemente en verde. Si el acumulador se encuentra colocado en el cargador rápido REMS, la luz verde de control parpadea, lo cual indica que el acumulador está siendo cargado. El cargador está cargado si la luz verde de control se ilumina permanentemente. Si la luz roja de control parpadea, indicará que el estado del acumulador es defectuoso. Si la luz de control se ilumina permanentemente en rojo, la temperatura del cargador rápido y/o del acumulador se encuentra fuera del rango operativo admisible, entre 0°C y +40°C.

#### AVISO

El cargador rápido no es apto para uso exterior.

## 2.2. Preparación del foco eléctrico LED

### Montar el soporte (fig. 2), REMS Lumen 5000/7000/10000

Fije el bastidor de tubo de acero (3) con la arandela de retención (4), el disco (5) y el tornillo con mango de estrella (6).

## 3. Funcionamiento

#### AVISO

**Mantenga la distancia mínima permitida del foco LED para obras  $\geq 1$  m con respecto a las superficies y objetos iluminados.** Si no se respeta la distancia pueden sobrecalentarse los objetos iluminados.

### Instalación

Coloque el foco LED para obras sobre una superficie estable y nivelada. En caso necesario, afloje ligeramente los tornillos de mariposa/tornillos con mango de estrella (8) y gire la carcasa del foco (7). Vuelva a apretar los tornillos de mariposa/tornillos con mango de estrella (8).

### Fijar el soporte telescópico REMS 3B (Fig. 4)

Ajuste el soporte telescópico REMS 3B tal y como se muestra en la fig. 4 y colóquelo sobre una superficie estable y nivelada. En el caso de REMS Lumen 5000/7000/10000, desmonte el bastidor de tubo de acero (3) y fije el foco LED al soporte telescópico REMS 3B con el tornillo de soporte (13). En caso necesario, afloje ligeramente los tornillos de mariposa/tornillo con mango de estrella (8) y gire la carcasa del foco para obras (7). Vuelva a apretar los tornillos de mariposa/tornillo con mango de estrella (8).

#### AVISO

Tenga en cuenta que el soporte telescópico REMS 3B tiene una capacidad de carga  $\leq 10$  kg.

### Suspensión, REMS Lumen 2800 22V

Despliegue el gancho (10) y cuelgue el foco LED para obras en un lugar adecuado. Si fuera necesario, afloje ligeramente los tornillos de mariposa (8) y gire la carcasa del foco (7). Vuelva a apretar los tornillos de mariposa (8).

### Manejo

Encienda/apague REMS Lumen 5000/7000 mediante el interruptor de encendido/apagado (11).

En REMS Lumen 10000 se pueden seleccionar 2 niveles de luminosidad mediante el interruptor de encendido/apagado (11).

Encienda/apague REMS Lumen 2800 22V mediante el interruptor (11) y seleccione uno de los 3 niveles de luminosidad con el interruptor (12).

### Funcionamiento por acumulador y red eléctrica, REMS Lumen 2800 22V

Si se conecta la fuente de alimentación durante el funcionamiento por acumulador, el foco LED para obras cambia automáticamente al funcionamiento por red. El acumulador (1) no se carga mientras tanto. Para cargar el acumulador, utilice el cargador rápido autorizado REMS.

## Seguridad funcional

### Protección contra el sobrecalentamiento, REMS Lumen 5000/7000/10000

REMS Lumen 5000/7000/10000 están equipados con una protección contra el sobrecalentamiento. Si la temperatura supera el límite permitido, la luminosidad se reduce y vuelve al nivel original tras un tiempo de enfriamiento. Si el foco LED se apaga, volverá a la luminosidad original de forma automática tras un tiempo de enfriamiento.

#### ADVERTENCIA

**No intente acelerar, mediante el uso de agua, el proceso de enfriamiento del foco LED para obras.** El acceso de agua al interior de la herramienta eléctrica incrementa el riesgo de sufrir una descarga.

### Protección contra descarga completa, REMS Lumen 2800 22V

El foco LED para obras está provisto de una protección contra la descarga completa del acumulador (1); esta protección desconecta el foco en cuanto se vuelve necesario recargar el acumulador.

## 4. Mantenimiento

Sin perjuicio del mantenimiento detallado a continuación, se recomienda llevar la máquina al menos una vez al año a un taller REMS concertado para una inspección y nueva comprobación de los aparatos eléctricos. Esta comprobación en los aparatos eléctricos se debe efectuar conforme a la norma DIN EN 60204; también lo prescribe la norma 3 del reglamento alemán de prevención de riesgos DGUV, "Instalaciones y material eléctrico". Se deberán observar y cumplir, además, las disposiciones de seguridad, las normas y los reglamentos nacionales vigentes en cada caso en el lugar de trabajo.

### 4.1. Mantenimiento

#### ADVERTENCIA

**¡Desconecte el enchufe de la red o retire el acumulador antes de efectuar trabajos de limpieza!**

Los focos LED para obras REMS Lumen 5000/7000/10000 y REMS Lumen 2800 22V no necesitan mantenimiento.

Limpie las piezas de plástico (p. ej., la carcasa, el disco de plástico, el acumulador) únicamente con el producto limpiador de máquinas REMS CleanM (núm. de art. 140119) o con un jabón suave y un paño húmedo y blando. No utilice detergentes domésticos. Suelen contener productos químicos que pueden dañar las piezas de plástico. No utilice nunca gasolina, aceite de trementina, diluyente o productos similares para limpiar las piezas de plástico.

No debe entrar nunca líquido en el foco LED para obras. No sumerja nunca el foco en un líquido.

### 4.2. Inspección/repelación

#### ADVERTENCIA

**¡Antes de realizar cualquier trabajo de arreglo o reparación, desenchufe la clavija de red o saque el acumulador!** Tales trabajos solo deben realizarlos técnicos cualificados.

Las luces de este foco LED para obras no se pueden sustituir; deberá reemplazar el foco LED para obras cuando la fuente de luz alcance el final de su vida útil.

## 5. Averías

5.1. **Avería:** el foco LED para la obra no ilumina/no se puede encender.

#### Causa:

- El enchufe está desenchufado.
- El foco LED se ha sobrecalentado.
- Foco LED defectuoso.
- Cable de conexión defectuoso.
- El acumulador está descargado o es defectuoso (REMS Lumen 2800 22V).

#### Solución:

- Insertar el enchufe y encender el aparato.
- Dejar que se enfríe el foco LED.
- Solicitar la comprobación del foco LED a un taller REMS concertado.
- Solicitar la comprobación del foco LED a un taller REMS concertado y, de ser necesario, su sustitución.
- Cargar el acumulador con el cargador rápido o sustituir el acumulador.

**5.2. Avería:** Los LEDs se iluminan poco o nada. (REMS Lumen 5000/7000/10000)

**Causa:**

- El foco LED para obras se ha sobrecalentado: se activa entonces la protección contra sobrecalentamiento.

**Solución:**

- Dejar que se enfríe el foco LED.

**5.3. Avería:** REMS Lumen 2800 22 V se apaga durante el funcionamiento.

**Causa:**

- El acumulador está descargado o es defectuoso.

**Solución:**

- Cargar el acumulador con el cargador rápido o sustituir el acumulador.
- 

## 6. Eliminación

REMS Lumen 5000/7000/10000, REMS Lumen 2800 22V, los acumuladores y cargadores rápidos no deberán eliminarse con la basura doméstica al final de su vida útil. La eliminación de las mismas se debe realizar conforme a la normativa legal. Las baterías de litio y los paquetes de acumulador de todos los sistemas de batería pueden ser eliminados sólo estando descargados, o bien en caso de baterías de litio y los paquetes de acumulador no completamente descargados hay que cubrir todos los contactos por ejemplo con cinta aislante.

## 7. Garantía del fabricante

El periodo de garantía es de 12 meses a partir de la entrega del producto nuevo al primer usuario. Se debe acreditar el momento de entrega enviando los documentos originales de compra, los cuales deben incluir la fecha de adquisición y la denominación del producto. Todos los fallos de funcionamiento que surjan dentro del periodo de garantía y que obedezcan a fallos de fabricación o material probados, se repararán de forma gratuita. La reparación de las carencias no supone una prolongación ni renovación del período de garantía del producto. Los daños derivados de un desgaste natural, manejo indebido o uso abusivo, no observación de las normas de uso, utilización de materiales inadecuados, sobreesfuerzo, utilización para una finalidad distinta, intervención por cuenta propia o ajena u otras causas que no sean responsabilidad de REMS quedarán excluidas de la garantía.

Los servicios de garantía únicamente pueden ser prestados por un taller de servicio REMS concertado. Sólo se aceptarán reclamaciones cuando el producto sea entregado a un taller de servicio REMS concertado sin manipulación previa y sin desmontar. Los productos y piezas que se cambien quedarán en posesión de REMS.

Los costes de envío y reenvío correrán a cargo del usuario.

Podrá consultar una relación de talleres concertados de REMS en la página [www.rems.de](http://www.rems.de). Para los países que no aparezcan en dicha página, el producto deberá enviarse a SERVICE-CENTER, Neue Rommelshäuser Straße 4, 71332 Waiblingen, Alemania. Los derechos legales del usuario, en particular la exigencia de garantía al vendedor por defectos, las reclamaciones por incumplimiento deliberado de las obligaciones u otras reclamaciones relacionadas con la responsabilidad del producto, no se ven limitados por la presente garantía.

La garantía está sujeta al derecho alemán con la exclusión de la Convención de las Naciones Unidas sobre contratos para la venta internacional de mercaderías (CISG). Esta garantía tiene validez mundialmente, siendo el garante REMS GmbH & Co KG, Stuttgarter Str. 83, 71332 Waiblingen, Alemania.



## Vertaling van de originele handleiding

Fig. 1–4

1 Accu	8 Vleugelschroef / stergreepschroef
2 Trapsgewijze indicatie van de laadtoestand	9 Draaggreep
3 Onderstel van staalbuis	10 Haak
4 Veerring	11 Aan-uitschakelaar of -knop
5 Sluistring	12 Knop helderheidsstand
6 Stergreepschroef	13 Statiefschroef
7 Behuizing bouwlamp	14 Stergreepschroef

## Algemene veiligheidsinstructies voor elektrisch gereedschap

### WAARSCHUWING

Lees alle veiligheidsinstructies, aanwijzingen, opschriften en technische gegevens waarvan dit elektrische gereedschap voorzien is. Als de onderstaande aanwijzingen niet correct worden nageleefd, kan dit tot een elektrische schok, brand en/of tot ernstige letsels leiden.

Bewaar alle veiligheidsinstructies en aanwijzingen voor latere raadpleging.

Het in de veiligheidsinstructies gebruikte begrip 'elektrisch gereedschap' heeft betrekking op elektrische gereedschappen op netvoeding (met netsnoer) of elektrische gereedschappen op accu's (zonder netsnoer).

#### 1) Veiligheid op de werkplek

- a) Houd uw werkplek schoon en goed verlicht. Een rommelige of onverlichte werkplek kan tot ongevallen leiden.
- b) Werk met het elektrische gereedschap niet in een omgeving waar zich brandbare vloeistoffen, gassen of stoffen bevinden en dus explosiegevaar bestaat. Elektrische gereedschappen produceren vonken, die het stof of de dampen kunnen ontsteken.
- c) Houd kinderen en andere personen uit de buurt tijdens het gebruik van het elektrische gereedschap. Als u wordt afgeleid, kunt u gemakkelijk de controle over het elektrische gereedschap verliezen.

#### 2) Elektrische veiligheid

- a) De aansluitstekker van het elektrische gereedschap moet in de contactdoos passen. De stekker mag op geen enkele wijze worden veranderd. Gebruik geen verloopstekkers bij elektrische gereedschappen met randaarding. Onveranderde stekkers en passende contactdozen verminderen het risico van een elektrische schok.
- b) Vermijd lichamelijk contact met geaarde oppervlakken zoals buizen, radiatoren, fornuizen en koelkasten. Er bestaat een verhoogd risico van een elektrische schok, als uw lichaam geaard is.
- c) Houd het elektrische gereedschap uit de buurt van regen of vocht. Het binnendringen van water in elektrisch gereedschap verhoogt het risico van een elektrische schok.
- d) Gebruik de aansluitleiding niet oneigenlijk om het elektrische gereedschap te dragen, op te hangen of om de stekker uit de contactdoos te trekken. Houd de aansluitkabel uit de buurt van hitte, olie, scherpe randen of bewegende onderdelen. Beschadigde of in de knoop geraakte aansluitleidingen verhogen het risico van een elektrische schok.
- e) Als u met een elektrisch gereedschap in de openlucht werkt, mag u uitsluitend verlengsnoeren gebruiken die voor buitengebruik geschikt zijn. Het gebruik van een verlengsnoer dat voor buitengebruik geschikt is, vermindert het risico van een elektrische schok.
- f) Als het bedrijf van het elektrische gereedschap in een vochtige omgeving onvermijdelijk is, dient u een aardlekschakelaar te gebruiken. Het gebruik van een aardlekschakelaar vermindert het risico van een elektrische schok.

#### 3) Veiligheid van personen

- a) Wees aandachtig tijdens het gebruik van elektrisch gereedschap. Let op wat u doet en werk met verstand. Gebruik geen elektrisch gereedschap, als u moe bent of als u onder invloed bent van drugs, alcohol of medicijnen. Een moment van onoplettendheid tijdens het gebruik van het elektrische gereedschap kan ernstige letsels tot gevolg hebben.

- b) **Draag persoonlijke beschermingsmiddelen en altijd een veiligheidsbril.** *Het dragen van persoonlijke beschermingsmiddelen zoals stofmasker, slipvaste veiligheidsschoenen, veiligheidshelm of gehoorbescherming, naargelang de aard en het gebruik van het elektrische gereedschap, vermindert het risico van letsels.*
- c) **Voorkom een onbedoelde inschakeling van het gereedschap.** *Verzeker u ervan dat het elektrische gereedschap uitgeschakeld is, alvorens u het op het stroomnet en/of de accu aansluit, opneemt of draagt. Als u bij het dragen van het elektrische gereedschap uw vinger aan de schakelaar houdt of als u het elektrische gereedschap op de elektrische voeding aansluit terwijl het ingeschakeld is, kan dit ongevallen veroorzaken.*
- d) **Verwijder instelgereedschap of schroefslutels, voor u het elektrische gereedschap inschakelt.** *Gereedschappen of sleutels die zich in een draaiend onderdeel van het elektrische gereedschap bevinden, kunnen letsels veroorzaken.*
- e) **Vermijd een abnormale lichaamshouding.** *Zorg ervoor dat u stabiel staat en te allen tijde uw evenwicht kunt bewaren. Zo kunt u het elektrische gereedschap in onverwachte situaties beter controleren.*
- f) **Draag geschikte kleding.** *Draag geen wijde kleding of sieraden. Houd haar en kleding verwijderd van bewegende onderdelen. Losse kleding, sieraden of lange haren kunnen door bewegende onderdelen worden gegrepen.*
- g) **Als stofzuig- en -opvanginrichtingen kunnen worden gemonteerd, dienen deze aangesloten en correct gebruikt te worden.** *Gebruik van een stofzuiging kan risico's door stof verminderen.*
- h) **Let op dat u zich niet ten onrechte veilig voelt en negeer nooit de veiligheidsregels voor elektrisch gereedschap, ook niet wanneer u na veelvuldig gebruik zeer goed met het elektrische gereedschap vertrouwd bent.** *Achteloos handelen kan in een fractie van een seconde tot ernstig letsel leiden.*
- 4) Gebruik en behandeling van elektrisch gereedschap**
- a) **Overbelast het elektrische gereedschap niet.** *Gebruik bij uw werk het elektrische gereedschap dat daarvoor bedoeld is. Met het juiste elektrische gereedschap werkt u beter en veiliger binnen het aangegeven vermogensbereik.*
- b) **Gebruik geen elektrisch gereedschap met een defecte schakelaar.** *Elektrisch gereedschap dat niet meer kan worden in- of uitgeschakeld, is gevaarlijk en moet worden gerepareerd.*
- c) **Trek de stekker uit de contactdoos en/of verwijder de afneembare accu, voordat u instellingen van het apparaat wijzigt, inzetgereedschappen vervangt of het elektrische gereedschap weglegt.** *Deze voorzorgsmaatregel voorkomt dat het elektrische gereedschap onbedoeld start.*
- d) **Bewaer ongebruikt elektrisch gereedschap buiten het bereik van kinderen.** *Laat het elektrische gereedschap niet gebruiken door personen die er niet vertrouwd mee zijn of die deze instructies niet gelezen hebben. Elektrisch gereedschap is gevaarlijk, als het door onervaren personen wordt gebruikt.*
- e) **Onderhoud elektrische gereedschappen en inzetgereedschap zorgvuldig.** *Controleer of beweeglijke onderdelen vlekkeloos functioneren en niet klemmen en of bepaalde onderdelen eventueel gebroken of zodanig beschadigd zijn, dat het elektrische gereedschap niet meer correct werkt. Laat beschadigde onderdelen repareren voordat u het elektrische gereedschap weer gebruikt. Veel ongevallen zijn te wijten aan slecht onderhouden elektrisch gereedschap.*
- f) **Houd snijgereedschappen altijd scherp en schoon.** *Zorgvuldig onderhouden snijgereedschappen met scherpe snijkanten gaan minder snel klemmen en kunnen gemakkelijker worden geleid.*
- g) **Gebruik elektrisch gereedschap, inzetgereedschap, inzetgereedschappen enz. uitsluitend in overeenstemming met deze instructies.** *Houd daarbij rekening met de werkomstandigheden en uit te voeren werkzaamheden. Het gebruik van elektrisch gereedschap voor andere dan de beoogde toepassingen kan tot gevaarlijke situaties leiden.*
- h) **Houd handgrepen en grijpvlakken droog, schoon en vrij van olie en vet.** *Bij gladde handgrepen en grijpvlakken is een veilige bediening en controle van het elektrische gereedschap in onvoorziene situaties niet mogelijk.*
- 5) Gebruik en behandeling van accugereedschap**
- a) **Laad accu's uitsluitend op met een lader die door de fabrikant is aanbevolen.** *Indien een lader die voor een bepaald type accu's geschikt is, voor andere accu's wordt gebruikt, bestaat brandgevaar.*
- b) **Gebruik in het elektrische gereedschap uitsluitend de daarvoor bedoelde accu's.** *Het gebruik van andere accu's kan tot letsels en brandgevaar leiden.*
- c) **Houd niet-gebruikte accu's verwijderd van paperclips, muntstukken, sleutels, spijkers, schroeven of andere kleine metalen voorwerpen die een overbrugging van de contacten zouden kunnen veroorzaken.** *Een kortsluiting tussen de accucontacten kan brandwonden of brand tot gevolg hebben.*
- d) **Bij een verkeerd gebruik kan vloeistof uit de accu ontsnappen.** *Vermijd contact hiermee. Bij een toevallig contact dient u de betreffende lichaamsdelen met water af te spoelen. Als de vloeistof in de ogen terecht komt, dient u tevens een arts te raadplegen. Uitgelopen accuvloeistof kan huidirritaties of brandwonden veroorzaken.*

- e) **Gebruik geen beschadigde of veranderde accu.** *Beschadigde of veranderde accu's kunnen zich onvoorspelbaar gedragen en tot brand, explosie of verwondingsgevaar leiden.*
  - f) **Stel een accu niet bloot aan vuur of te hoge temperaturen.** *Vuur of temperaturen boven 130 °C kunnen een explosie veroorzaken.*
  - g) **Volg alle instructies voor het laden en laad de accu of het accugereedschap nooit buiten het in de handleiding aangegeven temperatuurbereik.** *Verkeerd laden of laden buiten het toelaatbare temperatuurbereik kan de accu vernielen en het brandgevaar verhogen.*
- 6) **Service**
- a) **Laat uw elektrisch gereedschap uitsluitend door gekwalificeerd vakpersoneel en alleen met originele reserveonderdelen repareren.** *Zo is gegarandeerd dat de veiligheid van het elektrische gereedschap bewaard blijft.*
  - b) **Repareer nooit beschadigde accu's.** *Alle onderhoudswerkzaamheden aan accu's mogen uitsluitend worden uitgevoerd door de fabrikant of een geautoriseerde klantenservice.*

## Veiligheidsinstructies voor ledbouwlampen

### WAARSCHUWING

Lees alle veiligheidsinstructies, aanwijzingen, opschriften en technische gegevens waarvan dit elektrische gereedschap voorzien is. *Als de onderstaande aanwijzingen niet correct worden nageleefd, kan dit tot een elektrische schok, brand en/of tot ernstige letsels leiden.*

**Bewaar alle veiligheidsinstructies en aanwijzingen voor latere raadpleging.**

*Het in de veiligheidsinstructies gebruikte begrip 'elektrisch gereedschap' heeft betrekking op ledbouwlampen op netvoeding (met netsnoer) en ledbouwlampen op accu's (zonder netsnoer).*

- **Sluit het elektrische gereedschap van de beschermklasse I uitsluitend aan op een contactdoos of verlengkabel met een functionerende randaarding.** *Er bestaat gevaar voor een elektrische schok.*
- **Richt de lichtstraal van de ledbouwlamp (het armatuur) niet op personen of dieren en kijk niet direct in de lichtstraal van de ledbouwlamp, ook niet vanaf grotere afstand.** *Er bestaat gevaar voor verblinding.*
- **Werk met de ledbouwlamp niet in een explosiegevaarlijke omgeving.** *Elektrische vonken kunnen stof en dampen ontsteken.*
- **Gebruik de aansluitkabel niet oneigenlijk om de ledbouwlamp te dragen, op te hangen of om de stekker uit het stopcontact te trekken.** *Houd de aansluitkabel uit de buurt van hitte, olie, scherpe randen of bewegende onderdelen.* *Beschadigde of in de knoop geraakte aansluitkabels verhogen het risico van een elektrische schok. De aansluitkabel kan niet worden vervangen.*
- **Houd de ledbouwlamp uit de buurt van regen en vocht.** *Het binnendringen van water in een elektrisch apparaat verhoogt het risico van een elektrische schok.*
- **Houd alle elektrische aansluitingen droog en verwijderd van de vloer.** *Deze voorzorgsmaatregelen verminderen het risico van een elektrische schok.*
- **Versnel het afkoelproces van de ledbouwlamp niet met water.** *Het binnendringen van water in een elektrisch apparaat verhoogt het risico van een elektrische schok.*
- **De stekker van de ledbouwlamp moet in de contactdoos passen. De stekker mag op geen enkele wijze worden veranderd.** *Onveranderde stekkers en passende contactdozen verminderen het risico van een elektrische schok.*
- **Trek de netstekker uit of verwijder de accu, voordat u de ledbouwlamp reinigt, onderhoudt of opbergt.** *Deze voorzorgsmaatregel voorkomt dat de ledbouwlamp onbedoeld wordt ingeschakeld.*
- **Maak bij een ophanghoogte  $\geq 1$  m de ledbouwlamp vast, zodat deze niet naar beneden kan vallen.** *Neem de ophanghoogte van  $\leq 3$  m in acht. Dit vermindert het risico op ongevallen.*
- **Kinderen en personen die op basis van hun fysieke, zintuiglijke of geestelijke vermogens of door een gebrek aan ervaring of kennis niet in staat zijn het elektrische gereedschap veilig te bedienen, mogen dit elektrische gereedschap niet zonder toezicht of instructie van een verantwoordelijke persoon gebruiken.** *Anders bestaat risico op een verkeerde bediening en letsels.*
- **Neem tussen de ledbouwlamp en alle verlichte oppervlakken en objecten de minimaal toelaatbare afstand van  $\geq 1$  m in acht.** *Als deze afstand wordt onderschreden, kunnen de verlichte objecten oververhit raken.*
- **Dek de lampkop niet af terwijl de ledbouwlamp is ingeschakeld.** *Door het afdekken wordt het oppervlak van de ledbouwlamp zeer heet. De ledbouwlamp kan oververhit raken en zal niet meer goed functioneren. Er bestaat letsel- en brandgevaar.*

- **Schakel de ledbouwlamp uit, wanneer u deze niet gebruikt. Laat de ledbouwlamp nooit onbeheerd ingestakeld.** Van onbeheerde elektrische apparaten kunnen gevaren uitgaan, die tot zaak- en/of personenschade kunnen leiden.
- **Gebruik de ledbouwlamp niet als deze beschadigd is.** Er bestaat gevaar voor ongevallen.
- **Het netsnoer van de ledbouwlamp of de spanningsbron kan niet worden vervangen.** Verwijder de spanningsbron op de juiste manier, als het netsnoer beschadigd is.
- **Gebruik de ledbouwlamp niet in het wegverkeer.** De ledbouwlamp is niet goedgekeurd voor verlichting in het wegverkeer.
- **Gebruik alleen originele accessoires.**

## Symboolverklaring

 **WAARSCHUWING** Gevaar met een gemiddelde risicograad, dat bij niet-naleving de dood of ernstig (onherstelbaar) letsel tot gevolg kan hebben.

**LET OP** Materiële schade, geen veiligheidsinstructie! Geen kans op letsel.



Lees de handleiding vóór de ingebruikname



Elektrisch gereedschap voldoet aan beschermingsgraad I



Elektrisch gereedschap voldoet aan beschermingsgraad II



Bedrijfsapparatuur



Kortsluitvaste veiligheidstransformator (SCPST)



Niet geschikt voor gebruik in openlucht

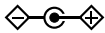

Voeding, positieve polariteit



Milieuvriendelijke verwijdering



Minimale afstand tot verlichte oppervlakken (in m)



CE-conformiteitsmarkering



EAC-conformiteitsmarkering

## 1. Technische gegevens

### Beoogd gebruik

#### **WAARSCHUWING**

REMS Lumen 5000, REMS Lumen 7000, REMS Lumen 10000 en REMS Lumen 2800 22V zijn bedoeld voor universeel gebruik, voor het verlichten van bouwterreinen en werkplaatsen. Elk ander gebruik is oneigenlijk en daarom niet toegestaan.

#### 1.1. Leveringsomvang

REMS Lumen 5000 / Lumen 7000 / Lumen 10000:

Elektrische ledbouwlamp, handleiding

REMS Lumen 2800 22V Set Power-Edition:

Accu-ledbouwlamp; spanningsbron 220 – 240 V, 36 W; handleiding

REMS Lumen 2800 22V Set:

Accu-ledbouwlamp; accu Li-ion 21,6V, 2,5 Ah; snellaadapparaat 220–240 V, 70 W; spanningsbron 220–240 V, 36 W; handleiding

**1.2. Artikelnummers**

REMS Lumen 5000	175220
REMS Lumen 7000	175221
REMS Lumen 10000	175222
REMS Lumen 2800 22V Set Power-Edition	175210
REMS Lumen 2800 22V Set	175211
Accu Li-ion 21,6 V, 2,5 Ah	571571
Accu Li-ion 21,6 V, 5,0 Ah	571581
Accu Li-ion 21,6 V, 9,0 Ah	571583
Snellaadapparaat 220–240 V, 50–60 Hz, 70 W	571575
Snellaadapparaat 100–240 V, 50–60 Hz, 90 W	571585
Spanningsvoorziening 220–240 V / in plaats van accu's 24V, 1,5A	175213
REMS telescopisch statief 3B	175230
REMS CleanM	140119

**1.3. Werkbereik****Werktemperatuurbereik**

REMS Lumen 5000,	
REMS Lumen 7000,	
REMS Lumen 10000	-25 °C – +50 °C (-13 °F – +122 °F)
REMS Lumen 2800 22V*	-10 °C – +40 °C (14 °F – +104 °F)
Snellaadapparaat	0 °C – +40 °C (32 °F – +104 °F)
Opslagtemperatuurbereik	> 0 °C (32 °F)

\* kortstondig gebruik tot +50 °C (122 °F) toegestaan

**Geprojecteerde oppervlakte**

Afstand 0,2 m tot het oppervlak

REMS Lumen 2800 22V	1,2 m <sup>2</sup>
---------------------	--------------------

**1.4. Afmetingen**

l × b × h	
REMS Lumen 5000	155 × 255 × 300 (6,1" × 10,1" × 11,8")
REMS Lumen 7000	165 × 300 × 330 (6,5" × 11,7" × 13,0")
REMS Lumen 10000	200 × 375 × 375 (8,0" × 14,8" × 14,8")
REMS Lumen 2800 22V zonder accu en voeding	205 × 245 × 270 (8,1" × 9,6" × 10,6")

**1.5. Elektrische gegevens**

REMS Lumen 5000	230 V~; 50–60 Hz; 50 W
REMS Lumen 7000	230 V~; 50–60 Hz; 70 W
REMS Lumen 10000	230 V~; 50–60 Hz; 50/100 W
REMS Lumen 2800 22V	21,6 V==; 30 W
Spanningsbron, REMS Lumen 2800 22V	input 220–240 V~; 50–60 Hz; 138 W output 24,0 V==; 1,5A; 36 W randgeaard, ontstoord
Snellaadapparaat	input 100–240 V~; 50–60 Hz; 70 W output 21,6 V== randgeaard, ontstoord
Snellaadapparaat	input 100–240 V~; 50–60 Hz; 90 W Output 21,6 V== randgeaard, ontstoord
Beschermingsgraad	
REMS Lumen 5000/7000/10000	IP65
REMS Lumen 2800 22V	IP20

Lichtstroom helderheidsniveau	
REMS Lumen 5000	5000 lm
REMS Lumen 7000	7000 lm
REMS Lumen 10000	
(helderheidsstand 1/2)	5000/10000 lm
REMS Lumen 2800 22V	
(helderheidsstand 1/2/3)	1100/2000/≤ 2800 lm

Brandduur, REMS Lumen 2800 22V

Omschrijving	Bedrijfsuren h		
	Stand 1 (1100lm)	Stand 2 (2000lm)	Stand 3 (2800lm)
Accu Li-ion 21,6V, 2,5Ah	5,4	2,4	1,6
Accu Li-ion 21,6V, 5,0Ah	10,9	4,8	3,2
Accu Li-ion 21,6V, 9,0Ah	19,6	8,6	5,7

## 1.6. Gewichten

REMS Lumen 5000	1,8 kg (4,0 lb)
REMS Lumen 7000	2,2 kg (4,9 lb)
REMS Lumen 10000	3,0 kg (6,6 lb)
REMS Lumen 2800 22V zonder accu	1,7 kg (3,7 lb)
Accu Li-ion 21,6 V, 1,5 Ah	0,4 kg (0,9 lb)
Accu Li-ion 21,6 V, 2,5 Ah	0,4 kg (0,9 lb)
Accu Li-ion 21,6 V, 5,0 Ah	0,8 kg (1,8 lb)
Accu Li-ion 21,6 V, 9,0 Ah	1,1 kg (2,4 lb)
REMS telescopisch statief 3B	2,0 kg (4,4 lb)

## 2. Ingebruikname

### 2.1. Elektrische aansluiting

#### WAARSCHUWING

**Neem de netspanning in acht!** Voordat de ledbouwlamp, het snellaadapparaat of de spanningsbron wordt aangesloten, dient te worden gecontroleerd of de spanning die op het typeplaatje is aangegeven, overeenkomt met de netspanning. Sluit elektrische apparaten van de beschermklasse I uitsluitend aan op contactdozen of verlengkabels met een functionerend aardcontact. Op bouwplaatsen, in vochtige omgevingen, in binnen- en buitenruimten of bij soortgelijke opstellingen mag het elektrische apparaat uitsluitend op het net worden aangesloten via een aardlekschakelaar die de stroomtoevoer onderbreekt zodra de lekstroom naar de aarde gedurende 200 ms de 30 mA overschrijdt.

#### Accu's

##### Diepontlading door onderspanning

Een minimumspanning mag bij accu's Li-ion niet worden onderschreden, omdat anders de accu door diepontlading kan worden beschadigd, zie trapsgewijze indicatie van de laadtoestand. De cellen van de REMS accu's Li-ion zijn bij aflevering voor ca. 40% voorgeleden. Daarom moeten de accu's Li-ion vóór gebruik geladen en daarna regelmatig bijgeladen worden. Als dit voorschrift van de cellenfabrikant niet in acht wordt genomen, kan de accu Li-ion door diepontlading worden beschadigd.

##### Diepontlading door opslag

Als een relatief weinig geladen accu Li-ion wordt opgeslagen, kan deze bij een langere opslag door zelfontlading diepontladen raken en zo beschadigd worden. Accu's Li-ion moeten daarom voor de opslag worden geladen en vervolgens om de zes maanden bijgeladen en vóór nieuwe belasting nogmaals worden opgeladen.

#### LET OP

**Voor gebruik de accu laden. Li-ionaccu's dienen regelmatig te worden bijgeladen, om diepontlading te voorkomen. Bij diepontlading wordt de accu beschadigd.**

Gebruik voor het laden uitsluitend een REMS snellaadapparaat. Nieuwe en langere tijd niet gebruikte accu's Li-ion bereiken pas na meerdere laadbeurten hun volledige capaciteit.

### Trapsgewijze indicatie van de laadtoestand van de accu's Li-ion 21,6 V

De trapsgewijze indicatie (2) geeft de laadtoestand van de accu's (1) met 4 leds aan. Na een druk op de knop met het batterijsymbool licht gedurende enkele seconden ten minste één led op. Hoe meer leds groen branden, hoe hoger de laadtoestand van de accu's is. Indien een led rood knippert, moet de accu worden geladen.

### Snellaadapparaat Li-Ion

Als de netstekker ingestoken is, brandt het linker controlelampje continu groen. Als een accu in het REMS snellaadapparaat gestoken is, geeft een groen knipperend controlelampje aan dat de accu geladen wordt. Brandt dit controlelampje continu groen, dan is de accu opgeladen. Knippert een controlelampje rood, dan is de accu defect. Brandt een controlelampje continu rood, dan ligt de temperatuur van het snellaadapparaat en/of de accu buiten het toelaatbare werkbereik van 0°C tot +40°C.

#### LET OP

Het snellaadapparaat is niet geschikt voor gebruik in de openlucht.

## 2.2. Elektrische ledbouwlamp voorbereiden

### Standvoet monteren (fig. 2), REMS Lumen 5000/7000/10000

Bevestig het onderstel van staalbuis (3) met de veerring (4), sluitring (5) en stergreepschroef (6).

## 3. Gebruik

#### LET OP

**Neem tussen de ledbouwlamp en alle verlichte oppervlakken en objecten de minimaal toelaatbare afstand van  $\geq 1$  m in acht.** Als deze afstand wordt onderschreden, kunnen de verlichte objecten oververhit raken.

### Opstellen

Plaats de ledbouwlamp op een stabiele, vlakke ondergrond. Draai indien nodig de vleugelschroeven/ stergreepschroeven (8) iets los en zwenk de behuizing van de bouwlamp (7). Draai de vleugelschroeven/ stergreepschroeven (8) weer vast.

### Bevestiging op het REMS telescopisch statief 3B (fig. 4)

Stel het REMS telescopisch statief 3B in zoals op fig. 4 getoond, en plaats het op een stabiele, vlakke ondergrond. Demonteer bij REMS Lumen 5000/7000/10000 het onderstel van staalbuis (3) en bevestig de ledbouwlamp met de statiefschroef (13) op het REMS telescopisch statief 3B. Draai indien nodig de vleugelschroeven/ stergreepschroeven (8) iets los en zwenk de behuizing van de bouwlamp (7). Draai de vleugelschroeven/ stergreepschroeven (8) weer vast.

#### LET OP

Neem het draagvermogen van het REMS telescopisch statief 3B van  $\leq 10$  kg in acht.

### Ophangen, REMS Lumen 2800 22V

Klap de haak (10) uit en hang de ledbouwlamp aan een geschikt voorwerp. Draai indien nodig de vleugelschroeven (8) iets los en zwenk de behuizing van de bouwlamp (7). Draai de vleugelschroeven (8) weer vast.

### Bedienen

Schakel REMS Lumen 5000/7000 in of uit door op de aan-uitschakelaar (11) te drukken.

REMS Lumen 10000 kan met de aan-uitschakelaar (11) worden ingesteld op 2 selecteerbare helderheidsniveaus.

Schakel REMS Lumen 2800 22V met de knop (11) in of uit en stel met de knop (12) een van de 3 selecteerbare helderheidsniveaus in.

### Accu- en netvoeding, REMS Lumen 2800 22V

Als tijdens de werking op de accu de spanningsbron wordt aangesloten, schakelt de ledbouwlamp automatisch op netvoeding over. De accu (1) wordt hierbij niet opgeladen. Gebruik voor het laden van de accu een goedgekeurd REMS snellaadapparaat.

## Betrouwbaarheid

### Oververhittingsbeveiliging, REMS Lumen 5000 / 7000 / 10000

REMS Lumen 5000/7000/10000 is uitgerust met een oververhittingsbeveiliging. Als de lamp te heet wordt, wordt de helderheid gereduceerd; na een afkoeltijd wordt weer naar de oorspronkelijke helderheid overgeschakeld. Als de ledbouwlamp uitschakelt, schakelt hij na een afkoeltijd automatisch weer op de oorspronkelijke helderheid in.

### WAARSCHUWING

**Versnel het afkoelproces van de ledbouwlamp niet met water.** Het binnendringen van water in een elektrisch apparaat verhoogt het risico van een elektrische schok.

### Beveiliging tegen diepontlading. REMS Lumen 2800 22V

De accu (1) van de ledbouwlamp is uitgerust met een beveiliging tegen diepontlading, die de ledbouwlamp uitschakelt zodra de accu moet worden opgeladen.

## 4. Onderhoud

Ongeacht het hieronder beschreven onderhoud wordt aanbevolen om het elektrische gereedschap ten minste één keer per jaar door gekwalificeerd vakpersoneel te laten inspecteren en hierbij een herhalingscontrole van het elektrische apparaat te laten uitvoeren. Zo'n herhalingscontrole van elektrische apparaten is verplicht volgens EN 20204 en volgens het Duitse ongevalpreventievoorschrift DGUV-voorschrift 3 'Elektrische installaties en bedrijfsmiddelen'. Daarnaast dienen de op de plaats van inzet geldende nationale veiligheidsbepalingen, regels en voorschriften in acht genomen en gevolgd te worden.

### 4.1. Onderhoud

#### WAARSCHUWING

**Vóór reinigingswerkzaamheden altijd de netstekker uittrekken of de accu verwijderen!**

De ledbouwlampen REMS Lumen 5000/7000/10000 en REMS Lumen 2800 22V zijn onderhoudsvrij.

Reinig kunststof onderdelen (bijv. kast, kunststof plaat, accu's) uitsluitend met de machinereniger REMS CleanM (art.nr. 140119) of een milde zeep en vochtige, zachte doek. Gebruik geen huishoudelijke reinigingsmiddelen. Deze bevatten allerlei chemicaliën die kunststof onderdelen kunnen beschadigen. Gebruik in geen geval benzine, terpentijnolie, thinner of dergelijke producten voor de reiniging van kunststof onderdelen.

Vloeistoffen mogen nooit binnen in de ledbouwlamp terechtkomen. Dompel de ledbouwlamp nooit in een vloeistof onder.

### 4.2. Inspectie/onderhoud

#### WAARSCHUWING

**Voor onderhouds- en reparatiewerkzaamheden netstekker cq. accu uittemen!** Deze werkzaamheden mogen uitsluitend door gekwalificeerd vakpersoneel worden uitgevoerd.

De lichtbronnen van deze ledbouwlamp zijn niet vervangbaar; wanneer de lichtbron het einde van zijn levensduur heeft bereikt, moet de ledbouwlamp worden vervangen.

---

## 5. Stringen

5.1. **String:** De ledbouwlamp brandt niet/kan niet worden ingeschakeld.

#### Oorzaak:

- Netstekker uitgetrokken
- Ledbouwlamp oververhit
- Ledbouwlamp defect
- Aansluitkabel defect
- Accu leeg of defect (REMS Lumen 2800 22V)

#### Oplossing:

- Netstekker in het stopcontact steken en apparaat inschakelen.
- Ledbouwlamp laten afkoelen.
- Ledbouwlamp door een geautoriseerde REMS klantenservice laten controleren.
- Ledbouwlamp door een geautoriseerde REMS klantenservice laten controleren en indien nodig ledbouwlamp laten vervangen.
- Accu met snellaadapparaat opladen of accu vervangen.



---

**5.2. Storing:** De leds branden zwak/niet. (REMS Lumen 5000/7000/10000)**Oorzaak:**

- Ledbouwlamp oververhit: oververhittings-beveiliging heeft gereageerd.

**Oplossing:**

- Ledbouwlamp laten afkoelen.

**5.3. Storing:** REMS Lumen 2800 22V schakelt tijdens de werking uit.**Oorzaak:**

- Accu leeg of defect

**Oplossing:**

- Accu met snellaadapparaat opladen of accu vervangen.
- 

## 6. Verwijdering

REMS Lumen 5000/7000/10000, REMS Lumen 2800 22V, accu's en snellaadapparaten mogen na gebruik niet met het huisvuil worden weggegooid. Ze moeten in overeenstemming met de wettelijke voorschriften worden verwijderd. Lithiumbatterijen en accupacks van alle batterijsystemen mogen alleen in lege toestand worden verwijderd; bij niet volledig lege lithiumbatterijen en accupacks moeten alle contacten bijv. met isolatietape worden afgedekt.

## 7. Fabrieksgarantie

De garantietijd bedraagt 12 maanden vanaf de overhandiging van het nieuwe product aan de eerste gebruiker. Het tijdstip van de overhandiging dient te worden bewezen aan de hand van het originele aankoopbewijs, waarop de koopdatum en productnaam vermeld moeten zijn. Alle defecten die tijdens de garantieperiode optreden en die aantoonbaar aan fabricage- of materiaalfouten te wijten zijn, worden gratis verholpen. Door deze garantiewerkzaamheden wordt de garantieperiode voor het product niet verlengd of vernieuwd. Schade die te wijten is aan natuurlijke slijtage, onvakkundige behandeling of misbruik, niet-naleving van bedrijfsvoorschriften, ongeschikte bedrijfsmiddelen, buitensporige belasting, oneigenlijk gebruik, eigen ingrepen of ingrepen door derden of aan andere oorzaken waar REMS niet verantwoordelijk voor is, is van de garantie uitgesloten.

Garantiewerkzaamheden mogen uitsluitend door een geautoriseerde REMS klantenservice worden uitgevoerd. Reclamaties worden uitsluitend erkend, indien het product zonder voorafgaande ingrepen, in niet-gedemonteerde toestand bij een geautoriseerde REMS klantenservice wordt ingeleverd. Vervangen producten en onderdelen worden eigendom van REMS.

De kosten voor de verzending naar en van de klantenservice zijn voor rekening van de gebruiker.

Een overzicht van de REMS klantenservices kan op internet worden geraadpleegd onder [www.rems.de](http://www.rems.de). Voor landen die niet in deze lijst zijn opgenomen, dient het product te worden ingeleverd bij het SERVICE-CENTER, Neue Rommelshäuser Straße 4, 71332 Waiblingen, Deutschland. De wettelijke rechten van de gebruiker, met name de garantierechten tegenover de verkoper in het geval van gebreken, de rechten bij opzettelijk plichtsverzuim en de rechten op basis van de productaansprakelijkheid, worden door deze garantie niet beperkt.

Voor deze garantie is het Duitse recht van toepassing met uitsluiting van de verwijzingsbepalingen van het Duits internationaal privaatrecht en met uitsluiting van het Verdrag der Verenigde Naties inzake internationale koopovereenkomsten betreffende roerende zaken (CISG). De garantiegiver van deze wereldwijd geldende fabrieksgarantie is REMS GmbH & Co KG, Stuttgarter Str. 83, 71332 Waiblingen, Deutschland.

## Översättning av originalbruksanvisningen

Fig. 1–4

1	Batteri	8	Vingskruv / stjärngreppsskruv
2	Stegvis laddningstillståndsindikator	9	Handtag
3	Stålrörsram	10	Krok
4	Fjäderbricka	11	Strömbrytare
5	Bricka	12	Knapp ljusstyrka
6	Stjärngreppsskruv	13	Stativskruv
7	Byggstrålkastare	14	Stjärngreppsskruv

## Allmänna säkerhetsanvisningar för elverktyg

### **VARNING**

Läs alla säkerhetsanvisningar, instruktioner, illustrationer och tekniska data som detta elverktyg är försett med. Om du ignorerar följande instruktioner kan elektrisk stöt, brand och/eller svåra personskador bli resultatet.

Spara alla säkerhetsanvisningar och instruktioner för framtida bruk.

Begreppet "Elverktyg" som används i säkerhetsanvisningarna avser nätdrivna elektriska verktyg (med nätkabel) eller elektriska verktyg drivna med uppladdningsbara batterier (utan nätkabel).

### 1) Arbetsplatssäkerhet

- Håll arbetsområdet rent och väl belyst. Oordning eller obelysta arbetsområden kan leda till olyckor.
- Arbeta inte med elverktyget i explosionsfarlig miljö där det finns brännbara vätskor, gaser eller damm. Elverktyg alstrar gnistor som kan tända eld på damm eller ångor.
- Håll barn och andra personer på avstånd under arbetet med elverktyget. Om du distraheras kan du tappa kontrollen över elverktyget.

### 2) Elektrisk säkerhet

- Elverktygets anslutningskontakt måste passa i kontaktuttaget. Det är inte tillåtet att göra några som helst ändringar på kontakten. Använd inga adapterkontakter tillsammans med elverktyg som är jordade. Oförändrade kontakter och passande kontaktuttag minskar risken för elektrisk stöt.
- Undvik kroppskontakt med jordade ytor som de som finns på rör, värmeaggregat, spisar och kylskåp. Det finns en förhöjd risk för elektrisk stöt när din kropp är jordad.
- Håll elverktyg borta från regn och fukt. Om det tränger in vatten i ett elverktyg ökar risken för elektrisk stöt.
- Använd inte anslutningskabeln för att bära elverktyget, hänga upp det eller för att dra ut kontakten ur kontaktuttaget. Håll anslutningskabeln på avstånd från värme, olja, vassa kanter eller rörliga delar. Skadade eller intrasslade anslutningskablar ökar risken för elektrisk stöt.
- Om du använder ett elverktyg utomhus får du endast använda förlängningskablar som är avsedda för utomhusbruk. Om en förlängningskabel som är avsedd för utomhusbruk används minskar risken för elektrisk stöt.
- Om det inte går att undvika att använda elverktyget i fuktig miljö ska en jordfelsbrytare användas. Risken för elektrisk stöt minskar om en jordfelsbrytare används.

### 3) Personers säkerhet

- Var uppmärksam, tänk på vad du gör och använd ditt sunda förnuft när du arbetar med ett elverktyg. Använd inte elverktyg om du är trött eller påverkad av droger, alkohol eller medicin. Om du är oaktam ett kort ögonblick när du använder elverktyget kan det medföra allvariga personskador.
- Bär personlig skyddsutrustning och alltid skyddsglasögon. Om du bär personlig skyddsutrustning som filterande halvmask, hals säkra skyddsskor, skyddshjälm eller hörselskydd, beroende på typ av elverktyg och hur elverktyget ska användas, minskar risken för olyckor.
- Undvik oavsiktlig idrifttagning. Försäkra dig om att elverktyget är avstängt innan strömförsörjningen och/eller batteriet ansluts, du lyfter upp eller bär det. Om du har fingret på strömbrytaren när du bär elverktyget, eller har startat elverktyget när det ansluts till strömförsörjningen kan det leda till olyckor.
- Avlägsna inställningsverktyg eller skruvnycklar innan du sätter på elverktyget. Ett verktyg eller en nyckel som befinner sig i en roterande del på elverktyget kan medföra skador.
- Undvik onormal kroppshållning. Se till att du står stadigt och alltid håller balansen. På så sätt har du bättre kontroll över elverktyget när det uppstår oväntade situationer.
- Bär lämpliga kläder. Bär inte löst sittande kläder eller smycken. Håll hår och kläder borta från rörliga delar. Löst sittande kläder, smycken eller långt hår kan fastna i rörliga delar.

- g) Om det är möjligt att montera dammuppsugnings- och uppfångningsanordningar ska de anslutas och användas riktigt. *Genom att använda en dammuppsugning minskar risken för skador till följd av damm.*
- h) Invagga inte dig själv i falsk säkerhet och ignorera inte säkerhetsreglerna för elverktyg, även om du efter längre användning är väl förtrogen med elverktyget. *Oförsiktigt handlande kan inom bråkdelar av en sekund leda till allvarliga personskador.*
- 4) Användning och behandling av elverktyget
- a) Överbelasta inte elverktyget. Använd det elverktyg som är lämpligt för det arbete du tänker utföra. *Med ett lämpligt elverktyg arbetar du bättre och säkrare inom det angivna effektområdet.*
- b) Använd inte elverktyget om strömbrytaren är defekt. *Ett elverktyg som inte längre kan startas och stängas av är farligt och måste repareras.*
- c) Dra ut kontakten ur eluttaget och/eller ta bort ett avtagbart batteri innan du gör inställningar på verktyget, byter ut tillbehörsdelar eller lägger undan elverktyget. *Denna försiktighetsåtgärd förhindrar att elverktyget startas oavsiktligt.*
- d) Förvara elverktyg som inte används utom räckhåll för barn. Låt inte personer som inte känner till hur elverktyget fungerar eller som inte har läst dessa anvisningar använda elverktyget. *Elverktyg är farliga om de används av oerfarna personer.*
- e) Vårda elverktyg och använd tillbehör med omsorg. Kontrollera att rörliga delar fungerar felfritt och inte klämmer någonstans, om delar har gått sönder eller är så skadade att de har en negativ inverkan på elverktygets funktion. Låt reparera skadade delar innan du använder elverktyget. *Många olyckor beror på att elverktyg underhålls dåligt.*
- f) Håll skärverktyg vassa och rena. Noggrant rengjorda skärverktyg med vassa skärkanter kläms fast mindre ofta och är lättare att styra.
- g) Använd elverktyg, använd tillbehör, arbetsverktyg osv. i enlighet med dessa anvisningar. Ta hänsyn till arbetsvillkoren och den aktivitet som utförs. *Om elverktyg används på annat sätt än det de är avsedda för kan det uppstå farliga situationer.*
- h) Håll handtag och greppytor torra, rena och fria från olja och fett. *Glatta handtag och greppytor förhindrar säker hantering och kontroll över elverktyget i oväntade situationer.*
- 5) Användning och behandling av batteridrivna verktyg
- a) Ladda batterierna enbart i laddare som rekommenderas av tillverkaren. *För en laddare som är avsedd för en viss typ av batterier finns det risk för brand om den används med andra batterier.*
- b) Använd endast batterier som är avsedda att användas i elverktyg. *Om andra batterier används kan det leda till skador och risk för brand.*
- c) Håll det batteri som inte används på avstånd från gem, mynt, nycklar, spikar, skruvar eller andra mindre metallföremål som skulle kunna orsaka en överbrygning av kontakterna. *En kortslutning mellan batteripolerna kan leda till brännskador eller brand.*
- d) Om batteriet används på ett felaktigt sätt kan det rinna ut vätska ur det. Undvik kontakt med vätskan. Vid kortvarig kontakt, skölj av med vatten. Om du får vätskan i ögonen måste du kontakta en läkare. *Batterivätska som rinner ut kan leda till irritation på huden eller brännskador.*
- e) Använd aldrig ett skadat eller förändrat batteri. *Skadade eller förändrade batterier kan förhålla sig på ett oväntat sätt och leda till brand, explosion eller skaderisker.*
- f) Utsätt aldrig ett batteri för eld eller höga temperaturer. *Eld och temperaturer över 130 °C kan förorsaka en explosion.*
- g) Följ alla anvisningar om laddning och ladda aldrig upp batteriet eller det batteridrivna verktyget utanför det temperaturområde som anges i bruksanvisningen. *Felaktig uppladdning eller uppladdning utanför det tillåtna temperaturområdet kan förstöra batteriet och öka brandrisken.*
- 6) Service
- a) Låt endast kvalificerad fackpersonal reparera ditt elverktyg och endast med originalreservdelar. *Därmed säkerställs att elverktyget förblir säkert.*
- b) Underhåll aldrig skadade batterier. *Allt underhåll av batterier får endast utföras av tillverkaren eller en auktoriserad REMS kundtjänstverkstad.*

## Säkerhetsanvisningar för LED-byggstrålkastare

### VARNING

Läs alla säkerhetsanvisningar, instruktioner, illustrationer och tekniska data som detta elverktyg är försett med. *Om du ignorerar följande instruktioner kan elektrisk stöt, brand och/eller svåra personskador bli resultatet.*

Spara alla säkerhetsanvisningar och instruktioner för framtida bruk.

Begreppet "Elverktyg" som används i säkerhetsanvisningarna avser nätdrivna LED-byggstrålkastare (med nätkabel) samt LED-byggstrålkastare drivna med uppladdningsbara batterier (utan nätkabel).

- Anslut endast elverktyg i skyddsklass I till eluttag/förlängningssladd med funktionsduglig skyddskon-takt. *Det finns risk för elektrisk stöt.*
- Rikta inte ljusstrålen från LED-byggstrålkastaren (lampa) mot personer eller djur och titta inte direkt i ljusstrålen från LED-byggstrålkastaren, inte heller från större avstånd. *Bländrisk.*
- Arbeta inte med LED-byggstrålkastaren i områden med explosionsrisk. *Elektriska gnistor kan tända damm och ångor.*
- Använd inte anslutningskabeln för att bära LED-byggstrålkastaren, hänga upp den eller för att dra ut kontakten ur eluttaget. Håll anslutningskabeln på avstånd från värme, olja, vassa kanter eller rörliga delar. *Skadade eller intrasslade anslutningskablar ökar risken för elektrisk stöt. Anslutningskabeln kan inte bytas.*
- Håll LED-byggstrålkastaren borta från regn och fukt. *Om det tränger in vatten i en elektrisk enhet, ökar risken för elektrisk stöt.*
- Håll alla elektriska anslutningar torra och borta från golvet. *Dessa försiktighetsåtgärder minskar risken för en elektrisk stöt.*
- Påskynda inte kylningen av LED-byggstrålkastaren med vatten. *Om det tränger in vatten i en elektrisk enhet, ökar risken för elektrisk stöt.*
- LED-byggstrålkastarens anslutningskontakt måste passa i eluttaget. Det är inte tillåtet att göra några som helst ändringar på kontakten. *Oförändrade kontakter och passande eluttag minskar risken för elektrisk stöt.*
- Dra ut nätkontakten eller ta ut batteriet innan LED-byggstrålkastaren rengörs, underhålls eller förvaras. *Denna försiktighetsåtgärd förhindrar att LED-byggstrålkastaren startas oavsiktligt.*
- Fixera LED-byggstrålkastaren så att den inte kan falla ner vid monteringshöjder  $\geq 1$  m. Observera monteringshöjden på  $\leq 3$  m. *Detta minskar risken för olyckor.*
- Barn och personer, som på grund av sin fysiska, sensoriska eller mentala förmåga eller bristande erfarenhet eller kunskap inte är i stånd att säkert hantera elverktuget, får inte använda elverktuget utan uppsikt eller anvisningar av en ansvarig person. *Annars finns risk för felmanövrering och personskador.*
- Håll det minsta tillåtna avståndet på  $\geq 1$  m mellan LED-byggstrålkastaren och alla upplysta ytor och föremål. *Om avståndet inte hålls, kan de upplysta föremålen överhettas.*
- Täck inte över lamphuvudet när LED-byggstrålkastaren är tänd. *Vid övertäckning värms LED-byggstrålkastarens yta upp kraftigt. Detta kan skada LED-byggstrålkastaren och göra att den inte längre fungerar på korrekt sätt. Det finns risk för explosion och brand.*
- Stäng av LED-byggstrålkastaren när du inte använder den. *Lämna aldrig LED-byggstrålkastaren tänd utan uppsikt. Elektriska maskiner kan innebära faror som kan orsaka materiella och/eller personskador om de lämnas utan uppsikt.*
- Använd inte LED-byggstrålkastaren om den är skadad. *Risk för olycka.*
- Nätkabeln till LED-byggstrålkastaren eller strömförsörjningen kan inte bytas ut. *Avfallshantera strömförsörjningen på rätt sätt om nätkabeln är skadad.*
- Använd inte LED-byggstrålkastaren i trafiken. *LED-byggstrålkastaren är inte godkänd för belysning i vägtrafik.*
- Använd endast originaltillbehör.

## Symbolförklaring



**WARNING**

Fara med medelstor risk, som om den ej beaktas, skulle kunna ha död eller svåra personskador (irreversibla) till följd.

**OBS**

Materialsador, ingen säkerhetsanvisning! Ingen risk för personskador.



Före idrifttagning läs igenom bruksanvisningen



Det elektriska verktyget motsvarar skyddsklass I



Det elektriska verktyget motsvarar skyddsklass II



Driftdon



Kortslutningssäkerhetstransformator (SCPST)



Ej avsedd för utomhusbruk



Nättdel, positiv polaritet



Miljövänlig bortskaffning



Minsta avstånd till upplysta områden (i m)



EG-märkning om överensstämmelse



EAC-märkning om överensstämmelse

## 1. Tekniska data

### Ändamålsenlig användning

#### VARNING

REMS Lumen 5000, REMS Lumen 7000, REMS Lumen 10000 och REMS Lumen 2800 22V är avsedda för universell användning, för att belysa byggarbetsplatser och verkstäder.

Alla andra användningar är inte avsedda och är därför inte tillåtna.

#### 1.1. Ingår i leveransen

REMS Lumen 5000/Lumen 7000/Lumen 10000:

Elektrisk LED-byggstrålkastare, bruksanvisning

REMS Lumen 2800 22V Set Power-Edition:

Sladdlös LED-byggstrålkastare; strömförsörjning 220–240 V, 36 W; bruksanvisning

REMS Lumen 2800 22V Set:

LED-byggstrålkastare; Li-Ion-batteri 21,6 V, 2,5 Ah, snabbaddare 220–240 V, 70 W; strömförsörjning

220–240 V, 36 W; bruksanvisning

#### 1.2. Artikelnummer

REMS Lumen 5000	175220
REMS Lumen 7000	175221
REMS Lumen 10000	175222
REMS Lumen 2800 22V Set Power-Edition	175210
REMS Lumen 2800 22V Set	175211
Batteri Li-Ion 21,6 V, 2,5 Ah	571571
Batteri Li-Ion 21,6 V, 5,0 Ah	571581
Batteri Li-Ion 21,6 V, 9,0 Ah	571583
Snabbladdare 220–240 V, 50–60 Hz, 70 W	571575
Snabbladdare 100–240 V, 50–60 Hz, 90 W	571585
Spänningsförsörjning 220–240 V / i stället för batterier 24 V, 1,5A	175213
REMS teleskopstativ 3B	175230
REMS CleanM	140119

#### 1.3. Användningsområde

##### Arbetstemperaturområde

REMS Lumen 5000, REMS Lumen 7000,

REMS Lumen 10000

–25 °C till +50 °C

REMS Lumen 2800 22V\*

–10 °C till +40 °C

Snabbladdare

0 °C till 40 °C

Lagringstemperaturområde

> 0 °C

\* Kortvarig drift tillåten upp till +50 °C (122 °F)

##### Projicerad yta

Avstånd 0,2 m till ytan

REMS Lumen 2800 22V 1,2 m<sup>2</sup>

**1.4. Mått**

L × b × h	
REMS Lumen 5000	155 × 255 × 300
REMS Lumen 7000	165 × 300 × 330
REMS Lumen 10000	200 × 375 × 375
REMS Lumen 2800 22V	
utan batteri och strömförsörjningsenhet	205 × 245 × 270

**1.5. Elektriska data**

REMS Lumen 5000	230 V~; 50–60 Hz; 50 W
REMS Lumen 7000	230 V~; 50–60 Hz; 70 W
REMS Lumen 10000	230 V~; 50–60 Hz; 50/100 W
REMS Lumen 2800 22V	21,6 V==; 30 W
Spänningsförsörjning,	ingång 220–240 V~; 50–60 Hz; 138 W
REMS Lumen 2800 22V	utgång 24,0 V==; 1,5A; 36 W
	skyddsisolerad radiostörningsskyddad
Snabbladdare	ingång 100–240 V~; 50–60 Hz; 70 W
	Utgång 21,6 V==
	skyddsisolerad radiostörningsskyddad
Snabbladdare	ingång 100–240 V~; 50–60 Hz; 90 W
	Utgång 21,6 V==
	skyddsisolerad radiostörningsskyddad

**Kapslingsklass**

REMS Lumen 5000/7000/10000	IP65
REMS Lumen 2800 22V	IP20

**Ljusflöde Ljusstyrka**

REMS Lumen 5000	5000 lm
REMS Lumen 7000	7000 lm
REMS Lumen 10000	
(Ljusstyrka 1/2)	5000/10000 lm
REMS Lumen 2800 22V	
(Ljusstyrka 1/2/3)	1100/2000/≤ 2800 lm

**Belysningslängd REMS Lumen 2800 22V**

Beteckning	Drifttimmar h		
	Nivå 1 (1100lm)	Nivå 2 (2000lm)	Nivå 3 (2800lm)
Batteri Li-Ion 21,6 V, 2,5Ah	5,4	2,4	1,6
Batteri Li-Ion 21,6 V, 5,0Ah	10,9	4,8	3,2
Batteri Li-Ion 21,6 V, 9,0Ah	19,6	8,6	5,7

**1.6. Vikt**

REMS Lumen 5000	1,8 kg (4,0 lb)
REMS Lumen 7000	2,2 kg (4,9 lb)
REMS Lumen 10000	3,0 kg (6,6 lb)
REMS Lumen 2800 22V utan batteri	1,7 kg (3,7 lb)
Batteri Li-Ion 21,6 V, 1,5 Ah	0,4 kg (0,9 lb)
Batteri Li-Ion 21,6 V, 2,5 Ah	0,4 kg (0,9 lb)
Batteri Li-Ion 21,6 V, 5,0 Ah	0,8 kg (1,8 lb)
Batteri Li-Ion 21,6 V, 9,0 Ah	1,1 kg (2,4 lb)
REMS teleskopstöd 3B	2,0 kg (4,4 lb)

**2. Igångsättning**

**2.1. Elektrisk anslutning**



**Beakta nätspänningen!** Innan LED-byggstrålkastaren, snabbladdaren resp. spänningsförsörjningen ansluts, kontrollera att spänningen som anges på typskylten motsvarar nätspänningen. Anslut elverktyg i skyddsklass I endast till eluttag/förlängningsladdar med funktionsduglig skyddskontakt. På byggarbetsplatser, i fuktig

omgivning, inom- och utomhus eller på jämförbara uppställningsplatser får den elektriska apparaten endast drivas från nätet via en FI-brytare (felströmsskydds-brytare) som avbryter energitillförseln så snart avledningsströmmen till jorden överskrider 30 mA under 200 ms.

## Batterier

### Djupurladdning genom underspänning

En lägsta spänning får inte underskridas hos batterier Li-Ion eftersom batteriet annars kan skadas genom "djupurladdning", se stegvis laddningstillståndsindikator. Cellerna i REMS batterier Li-Ion har vid leveransen laddats till ca 40 %. Därför måste batterier Li-Ion laddas före användning och sedan laddas regelbundet. Om denna föreskrift från celltillverkaren inte följs kan batteriet Li-Ion skadas till följd av djupurladdning.

### Djupurladdning genom lagring

Om ett relativt lågt laddat batteri Li-Ion lagras kan den vid längre lagring djupurladdas genom självurladdning och därmed skadas. Batterier Li-Ion måste därför laddas före lagring och laddas upp igen senast var sjätte månad, och före ny belastning måste de laddas på nytt.

#### OBS

**Ladda batteriet före användning. Batterier Li-Ion ska regelbundet laddas för att undvika djupurladdning. Vid djupurladdning skadas batteriet.**

Använd enbart REMS snabbaddare för uppladdning. Nya batterier Li-Ion och batterier som inte används under en längre tid när först full kapacitet efter flera laddningar.

### Stegvis laddningstillståndsindikator för de uppladdningsbara batterierna Li-Ion 21,6 V

Den stegvisa laddningstillståndsindikatorn (2) visar laddningstillståndet hos det uppladdningsbara batteriet (1) med hjälp av 4 lysdioder. Efter ett tryck på knappen med batterisymbolen lyser minst en lysdiod under några sekunder. Ju flera lysdioder som lyser grönt, desto högre är det uppladdningsbara batteriers laddningstillstånd. Om en lysdiod blinkar rött måste batteriet laddas upp.

### Snabbaddare Li-Ion

Om nätkontakten har satts i lyser den vänstra kontrollampan kontinuerligt. Om batteriet sitter i REMS snabbaddaren blinkar den gröna kontrollampan och batteriet laddas. Om den gröna kontrollampan lyser kontinuerligt är batteriet uppladdat. Om den röda kontrollampan blinkar är batteriet defekt. Om den röda kontrollampan lyser kontinuerligt ligger temperaturen på snabbaddaren och / eller batteriet utanför det tillåtna arbetsområdet mellan 0°C och +40°C.

#### OBS

Snabbaddaren är inte avsedd för utomhusbruk.

## 2.2. Förbered elektrisk LED-byggstrålkastare

### Montera stativet (bild 2), REMS Lumen 5000/7000/10000

Fäst stålramen (3) med fjäderbricka (4), bricka (5) och stjärngreppsskruv (6).

## 3. Drift

#### OBS

**Håll det minsta tillåtna avståndet på  $\geq 1$  m mellan LED-byggstrålkastaren och alla upplysta ytor och föremål.** Om avståndet inte hålls, kan de upplysta föremålen överhettas.

### Uppställning

Placera LED-byggstrålkastaren på en stabil, jämn yta. Lossa vid behov vingskruvarna/stjärngreppsskruvarna (8) något och vrid byggstrålkastaren (7). Dra åter åt vingskruvarna/stjärngreppsskruvarna (8).

### Montering på REMS teleskopstativ 3B (bild 4)

Justera REMS teleskopstativet 3B enligt bild 4 och placera det på en stabil, jämn yta. För REMS Lumen 5000/7000/10000, demontera stålramen (3) och fäst LED-byggstrålkastaren på REMS teleskopstativet 3B med stativskruven (13). Lossa vid behov vingskruvarna/stjärngreppsskruvarna (8) något och vrid byggstrålkastaren (7). Dra åter åt vingskruvarna/stjärngreppsskruvarna (8).

#### OBS

Observera lastkapaciteten på  $\leq 10$  kg för REMS teleskopstativet 3B.

### Upphängning REMS Lumen 2800 22V

Fäll ut kroken (10) och häng upp LED-byggstrålkastaren på ett lämpligt föremål. Lossa vid behov vingskruvarna (8) något och vrid byggstrålkastaren (7). Dra åter åt vingskruvarna (8).

### Användning

Tänd eller släck REMS Lumen 5000/7000 genom att trycka på strömbrytaren (11).

REMS Lumen 10000 kan ställas in på 2 valbara ljusstyrkor med strömbrytaren (11).

Tänd eller släck REMS Lumen 2800 22V med knappen (11) och välj en av de 3 valbara ljusstyrkorna med knappen (12).

### Batteri- och nät drift, REMS Lumen 2800 22V

Om strömförsörjningen ansluts under batteridrift, växlar LED-byggstrålkastaren automatiskt till nät drift. Batteriet (1) laddas då inte. Använd REMS snabbaddare för att ladda batterierna.

### Funktionssäkerhet

#### Överhettningsskydd, REMS Lumen 5000/7000/10000

REMS Lumen 5000/7000/10000 är utrustade med överhettningsskydd. Vid otillåten uppvärmning reduceras ljusstyrkan och återgår till ursprunglig ljusstyrka efter en avkylningsperiod. Om LED-byggstrålkastaren släcks, växlar den automatiskt till den ursprungliga ljusstyrkan efter en avkylningsperiod.

#### **VARNING**

**Påskynda inte kylningen av LED-byggstrålkastaren med vatten.** Om det tränger in vatten i en elektrisk enhet, ökar risken för elektrisk stöt.

#### Djupurladdningsskydd, REMS Lumen 2800 22V

LED-byggstrålkastaren är utrustad med ett djupurladdningsskydd för batteriet (1), som släcker LED-byggstrålkastaren så fort batteriet behöver laddas.

## 4. Underhåll/kontroll

Oavsett varningen nedan rekommenderas att en kvalificerad fackperson minst en gång om året inspekterar elverkytet och utför en upprepad provning av elverkyt. En sådan upprepad kontroll av elektriska verktyg är föreskriven enligt DIN EN 60204 och enligt arbetarskyddsföreskriften DGUV (Deutsche Gesetzliche Unfallversicherung – tysk lagstadgad olycksfallsförsäkring) föreskrift 3 "Elektrisk utrustning och drivutrustning". Därutöver ska respektive gällande nationella säkerhetsbestämmelser, regler och föreskrifter som är tillämpliga på användningsplatsen observeras och följas.

### 4.1. Underhåll

#### **VARNING**

**Dra ut nätkontakten resp. ta bort batteriet före rengöringsarbeten!**

LED-byggstrålkastarna REMS Lumen 5000/7000/10000 och REMS Lumen 2800 22V är underhållsfria.

Rengör plastdelar (t.ex. höljen, plastruta, batterier) endast med maskinrengöringsmedlet REMS CleanM (Art. nr 140119) eller mild tvålösning och fuktig, mjuk duk. Använd inga hushållsrengöringsmedel. Dessa innehåller kemikalier som kan skada plastdelarna. Använd under inga omständigheter bensin, terpentinolja, förtunning eller liknande produkter för rengöring av plastdelar.

Vätskor får aldrig hamna i LED-byggstrålkastarens inre. Sänk aldrig ned LED-byggstrålkastaren i vätska.

### 4.2. Kontroll/repairation

#### **VARNING**

**Innan underhålls- och reparationsarbeten påbörjas måste alltid verktyget var urkopplat från strömmen!** Dessa arbeten får endast utföras av kvalificerad fackpersonal.

Ljuskällorna till denna LED-byggstrålkastare är inte utbytbara; när ljuskällan har nått slutet av sin livslängd måste LED-byggstrålkastaren bytas ut.



## 5. Störningar

### 5.1. Störning: LED-byggstrålkastare lyser inte/kan inte tändas.

#### Orsak:

- Nätkontakten ej ansluten
- LED-byggstrålkastaren överhettad
- LED-byggstrålkastaren defekt
- Anslutningsledningen defekt
- Batteriet urladdat eller defekt (REMS Lumen 2800 22V)

#### Åtgärd:

- Anslut nätkontakten och slå på enheten.
- Låt LED-byggstrålkastaren svalna.
- Låt en auktoriserad REMS kundtjänstverkstad kontrollera LED-byggstrålkastaren.
- Låt en auktoriserad REMS kundtjänstverkstad kontrollera LED-byggstrålkastaren, byt ut LED-byggstrålkastaren vid behov.
- Ladda batteriet med snabbbladdaren eller byt ut batteriet.

### 5.2. Störning: Lysdioderna lyser svagt/inte. (REMS Lumen 5000/7000/10000)

#### Orsak:

- LED-byggstrålkastaren överhettad: Överhettningsskyddet har utlöst.

#### Åtgärd:

- Låt LED-byggstrålkastaren svalna.

### 5.3. Störning: REMS Lumen 2800 22V stängs av under drift.

#### Orsak:

- Batteriet urladdat eller defekt

#### Åtgärd:

- Ladda batteriet med snabbbladdaren eller byt ut batteriet.

## 6. Kassering

REMS Lumen 5000/7000/10000, REMS Lumen 2800 22V, batterier och snabbbladdare får inte slängas tillsammans med hushållsavfallet när de är förbrukade. Den måste kasseras i enlighet med gällande föreskrifter. Litiumbatterier och batteripaket till alla batterisystem får endast avfallshanteras i urladdat tillstånd, resp. om litiumbatterier och batteripaket inte är fullständigt urladdade måste alla kontakter täckas över, t.ex. med isoleringsband.

## 7. Tillverkare-garantibestämmelser

Garantin gäller i 12 månader efter att den nya produkten levererats till den första användaren. Leveransdatumet ska bekräftas genom insändande av inköpsbeviset i original, vilket måste innehålla uppgifter om köpdatum och produktbeteckning. Alla funktionsfel som uppstår inom garantitiden och beror på tillverknings- eller materialfel åtgärdas kostnadsfritt. Genom åtgärdande av fel varken förlängs eller förnyas garantitiden för produkten. Skador på grund av normal förslitning, felaktigt handhavande eller missbruk, eller beroende på att driftsinstruktionerna inte följts, olämpligt drivmedel, överbelastning, användning för icke avsett ändamål, egna eller obehöriga ingrepp eller andra orsaker, som REMS inte har ansvar för, ingår inte i garantin.

Garantiåtaganden får bara utföras av et auktoriserad REMS kundtjänstverkstad. Reklamationer accepteras endast, om produkten lämnas till en auktoriserad REMS kundtjänstverkstad utan att ingrepp gjorts och utan att den dessförinnan tagits isär. Bytta produkter och delar övergår i REMS ägo.

Användaren står för samtliga transportkostnader.

En lista med auktoriserade REMS kundtjänstverkstad finns på Internet under [www.rems.de](http://www.rems.de). För länder som inte finns med på listan ska produkten lämnas in till SERVICE-CENTER, Neue Rommelshäuser Straße 4, 71332 Waiblingen, Deutschland. Denna garanti begränsar inte användarens lagliga rättigheter, i synnerhet dennes garantianspråk gentemot försäljaren på grund av brister, liksom anspråk på grund av uppsattlig plikt-försummelse och produktansvarsrättsliga anspråk.

För denna garanti gäller tysk lag under uteslutande av den tyska internationella privaträttens hänvisningsföreskrifter, liksom under uteslutande av FN:s konvention om internationella köp av varor (CISG). Garantigivare för denna över hela världen giltiga tillverkargarantin är REMS GmbH & Co KG, Stuttgarter Str. 83, 71332 Waiblingen, Deutschland.

## Øversettelse av original bruksanvisning

Fig. 1–4

1 Batteri	8 Vingeskrue / stjerneratt
2 Trinnedelt ladetilstandsindikator	9 Bærehåndtak
3 Stålrørstativ	10 Krok
4 Fjærring	11 På-/av-bryter hhv. tast
5 Skive	12 Tast lysstyrketrinn
6 Stjerneratt	13 Stativskruer
7 Hus til bygglyskaster	14 Stjerneratt

## Generelle sikkerhetsinstrukser for elektroverktøy

### ADVARSEL

Les gjennom alle sikkerhetsinstrukser, anvisninger, illustrasjoner og tekniske data som hører til dette elektroverktøyet. Feil relatert til overholdelse av de påfølgende anvisningene kan forårsake elektrisk støt, brann og/eller alvorlige personskader.

Ta vare på alle sikkerhetsinstrukser og anvisninger for fremtidig bruk.

Begrepet "elektroverktøy", som er brukt i sikkerhetsinstruksene, refererer til nettdrevet elektroverktøy (med nettleddning) eller til batteridrevet elektroverktøy (uten nettleddning).

### 1) Sikkerhet på arbeidsplassen

- Sørg for at arbeidsplassen er ren og godt belyst.** Uorden og dårlig belyste arbeidsområder kan føre til ulykker.
- Ikke bruk elektroverktøyet i eksplosjonsfarlige omgivelser** hvor det befinner seg brennbare væsker, gasser eller støv. Elektroverktøy genererer gnister som kan antenne støv eller damp.
- Hold barn og andre personer borte fra området når elektroverktøyet er i bruk.** Ved forstyrrelser kan brukeren miste kontrollen over elektroverktøyet.

### 2) Elektrisk sikkerhet

- Tilkoblingsstøpselet på elektroverktøyet må passe inn i stikkkontakten.** Støpselet må ikke under noen omstendigheter forandres. Ikke bruk adapterstøpsler i kombinasjon med beskyttelsesjordet elektroverktøy. Uforandrede støpsler og passende stikkontakter reduserer risikoen for elektrisk støt.
- Unngå kroppskontakt med jordede overflater som rør, varmeapparater, komfyrer og kjøleskap.** Det er større risiko for elektrisk støt hvis kroppen er jordet.
- Hold elektroverktøyet unna regn og fuktighet.** Hvis det kommer vann inn i elektroverktøyet er det større risiko for elektrisk støt.
- Ikke bruk tilkoblingsledningen til andre formål, til å bære elektroverktøyet, henge opp elektroverktøyet eller trekke støpselet ut av stikkkontakten.** Hold tilkoblingsledningen unna varme, olje, skarpe kanter eller deler som er i bevegelse. Skadede eller flokete tilkoblingsledninger øker risikoen for elektrisk støt.
- Ved bruk av elektroverktøyet utendørs må det kun brukes skjøteledninger som er godkjent for utendørs bruk.** Bruk av en skjøteledning som er egnet for utendørs bruk, reduserer risikoen for elektrisk støt.
- Hvis det er umulig å unngå å bruke elektroverktøyet i fuktige omgivelser, skal det brukes en feilstrøm-vernebryter.** Ved bruk av en feilstrøm-vernebryter reduseres risikoen for elektrisk støt.

### 3) Personers sikkerhet

- Vær oppmerksom, vær forsiktig med hva du gjør og bruk sunn fornuft ved arbeider med elektroverktøyet.** Ikke bruk elektroverktøyet når du er trett eller under påvirkning av narkotika, alkohol eller medikamenter. Et øyeblikks uoppmerksomhet ved bruk av elektroverktøyet kan føre til alvorlige personskader.
- Bruk personlig verneutstyr og bruk alltid vernebriller.** Ved bruk av personlig verneutstyr, som støvmaske, skliskre vernesko, beskyttelseshjelm eller hørselsvern, avhengig av elektroverktøyet type og bruksområde, reduseres risikoen for personskader.
- Unngå utilsiktet idriftsettelse.** Kontrollér at elektroverktøyet er slått av før det kobles til strømforsyningen og/eller batteriet, løftes opp eller bæres. Hvis elektroverktøyet bæres med fingeren hvilende på bryteren eller hvis elektroverktøyet kobles til strømforsyningen i innkoblet tilstand, kan det forårsakes ulykker.
- Fjern innstillingsverktøy eller skrunøkler før elektroverktøyet slås på.** Et verktøy eller en nøkkel som befinner seg i en roterende del av elektroverktøyet, kan føre til personskader.
- Unngå naturlige kroppstillinger.** Sørg for at du står stødig og alltid holder balansen. På denne måten kan du kontrollere elektroverktøyet bedre i uventede situasjoner.

- f) **Bruk egnede klær.** Ikke bruk løstsittende klesplagg eller smykker. Hold hår og klesplagg unna bevegelige deler. *Løstsittende klesplagg, smykker eller langt hår kan trekkes inn i bevegelige deler.*
- g) **Hvis det kan monteres støvavsug- og oppsamlingsinnretninger,** må disse tilkobles og brukes riktig. *Ved bruk av støvavsug reduseres de farer støv kan føre med seg.*
- h) **Ikke føl deg for sikker og ikke tilside sett sikkerhetsreglene for elektroverktøy,** selv om du etter mange gangers bruk er fortrolig med elektroverktøyet. *Uaktsom håndtering kan innen brøkdelt av sekunder medføre alvorlige skader.*
- 4) **Bruk og håndtering av elektroverktøyet**
- a) **Ikke overbelast elektroverktøyet.** Bruk et elektroverktøy som er egnet for arbeidet som skal utføres. *Med et egnet elektroverktøy kan arbeidene utføres bedre og sikrere innenfor det oppgitte ytelsesområdet.*
- b) **Ikke bruk et elektroverktøy med defekt bryter.** *Et elektroverktøy som ikke kan slås på eller av, er farlig og må repareres.*
- c) **Trekk støpselet ut av stikkkontakten og/eller ta ut et avtakbart batteri før det utføres innstillinger på apparatet, deler av innsatsverktøyet skiftes eller elektroverktøyet legges bort.** *Disse forsiktighetstiltakene forhindrer utilsiktet oppstartning av elektroverktøyet.*
- d) **Oppbevar elektroverktøy som ikke er i bruk utilgjengelig for barn.** Elektroverktøyet må ikke betjenes av personer som ikke er kjent med dette eller som ikke har lest disse anvisningene. *Elektroverktøy representerer en fare hvis det brukes av uerfarne personer.*
- e) **Vedlikehold elektroverktøy og innsatsverktøy omhyggelig.** Kontroller om bevegelige deler fungerer feilfritt og ikke klemmer, om deler er brukket eller skadet slik at elektroverktøyets funksjon er nedsatt. *La skadede deler repareres før du bruker elektroverktøyet. Mange ulykker har sin årsak i dårlig vedlikeholdt elektroverktøy.*
- f) **Sørg for at skjæreverktøyet er skarpt og rent.** *Omhyggelig pleiet skjæreverktøy med skarpe skjærekanter setter seg mindre fast og er enklere å føre.*
- g) **Bruk elektroverktøy, innsatsverktøy, innsatsverktøyer osv. som er oppført i disse anvisningene.** Ta hensyn til arbeidsforholdene og arbeidsoppgaven som skal utføres. *Bruk av elektroverktøyet til andre anvendelser enn det som er beskrevet kan føre til farlige situasjoner.*
- h) **Hold håndtak og gripeflater tørre, rene og frie for olje og fett.** *Glatte håndtak og gripeflater hindrer en sikker betjening og kontroll av elektroverktøyet i uventede situasjoner.*
- 5) **Bruk og håndtering av batteriverktøyet**
- a) **Lad kun opp batteriene med ladeapparater som er anbefalt av produsenten.** *Ved et ladeapparat som er egnet for en bestemt type batterier, kan det oppstå brann hvis det settes inn andre batterier.*
- b) **Bruk kun dertil egnede batterier i elektroverktøyet.** *Bruk av andre batterier kan føre til personskader og brannfare.*
- c) **Hold batteriet som ikke er i bruk borte fra binders, mynter, nøkler, spiker, skruer eller andre små metallgjenstander som kan forbinde kontaktene med hverandre.** *En kortslutning mellom batteriets kontakter kan føre til forbrenninger eller brann.*
- d) **Ved feil anvendelse kan det lekkte væske ut av batteriet.** Unngå kontakt med denne væsken. *Skyll med vann ved utilsiktet kontakt. Hvis væsken kommer i kontakt med øynene, skal det i tillegg kontaktes lege. Batterivæske kan føre til hudirritasjoner eller forbrenninger.*
- e) **Ikke bruk et skadet eller forandret batteri.** *Skadede eller forandrede batterier kan forholde seg uforutsigbart og føre til brann, eksplosjon eller fare for skader.*
- f) **Ikke utsett batteriet for ild eller for høye temperaturer.** *Ild eller temperaturer over 130 °C kan forårsake en eksplosjon.*
- g) **Følg alle anvisningene til ladingen og lad batteriet eller batteriverktøyet aldri opp utenfor temperaturområdet som er angitt i bruksanvisningen.** *Feil lading eller lading utenfor det tillatte temperaturområdet kan ødelegge batteriet og øke brannfaren.*
- 6) **Service**
- a) **Sørg for at apparatet kun repareres av kvalifisert fagpersonale og kun ved hjelp av originale reservedeler.** *Dermed sikres det at elektroverktøyets sikkerhet blir bevart.*
- b) **Vedlikehold aldri skadede batterier.** *Alt vedlikehold av batterier bør bare utføres av produsenten eller et autorisert REMS kundeserviceverksted.*

## Sikkerhetsinstruksjoner for LED-bygglyskastere

### ADVARSEL

Les gjennom alle sikkerhetsinstruksjoner, anvisninger, illustrasjoner og tekniske data som hører til dette elektroverktøyet. *Feil relatert til overholdelse av de påfølgende anvisningene kan forårsake elektrisk støt, brann og/eller alvorlige personskader.*

Ta vare på alle sikkerhetsinstruksjer og anvisninger for fremtidig bruk.

Begrepet "elektroverktøy", som er brukt i sikkerhetsinstruksene, refererer både til nettdrevet LED-bygglyskaster (med nettleddning) og til batteridrevet LED-bygglyskaster (uten nettleddning).

- Forbind elektroverktøyet i beskyttelsesklasse I kun med en stikkontakt/skjøteledning med funksjonsdyktig jordet kontakt. *Det er fare for elektrisk støt.*
- Ikke rett lysstrålen fra LED-bygglyskasteren (lykt) mot personer eller dyr, og ikke se rett inn i lysstrålen på LED-bygglyskasteren, heller ikke på større avstand. *Fare for blending!*
- Ikke jobb med LED-bygglyskasteren i eksplosjonsfarlige omgivelser. *Elektriske gnister kan antenne støv og damp.*
- Ikke bruk tilkoblingsledningen til andre formål, til å bære LED-bygglyskasteren, for å henge den opp eller trekke støpselet ut av stikkontakten. Hold tilkoblingsledningen unna varme, olje, skarpe kanter eller deler som er i bevegelse. *Skadede eller flokete tilkoblingsledninger øker risikoen for elektrisk støt. Tilkoblingsledningen kan ikke skiftes ut.*
- Hold LED-bygglyskasteren unna regn og fuktighet. *Hvis det kommer vann inn i et elektroapparat, er det større risiko for elektrisk støt.*
- Hold alle elektriske tilkoblinger tørr og borte fra gulvet. *Disse forholdsreglene minsker faren for elektrisk støt.*
- Ikke fremskynd avkjølingsprosessen for LED-bygglyskasteren med vann. *Hvis det kommer vann inn i et elektroapparat, er det større risiko for elektrisk støt.*
- Støpselet til LED-bygglyskasteren må passe i stikkontakten. Støpselet må ikke under noen omstendighet forandres. *Uforandrede støpsler og passende stikkontakter reduserer risikoen for elektrisk støt.*
- Trekk ut nettstøpselet hhv. ta ut batteriet, før du rengjør, vedlikeholder eller legger bort LED-bygglyskasteren. *Disse forsiktighetstiltakene forhindrer utilsiktet oppstarting av LED-bygglyskasteren.*
- Sikre LED-bygglyskasteren ved opphengshøyder  $\geq 1$  m mot å falle ned. Overhold opphengshøyde på  $\leq 3$  m. *Det reduserer risikoen for ulykker.*
- Barn og personer som pga. fysiske, sensoriske eller mentale evner, eller manglende erfaring og kunnskap, ikke er i stand til å betjene elektroverktøyet på en sikker måte, må ikke bruke dette uten oppsyn eller anvisninger fra en ansvarlig person. *Ellers er det fare for feil betjening og personskader.*
- Overhold den tillatte minste avstanden på  $\geq 1$  m for LED-bygglyskasteren til alle belyste overflater og gjenstander. *Hvis avstanden underskrides kan de belyste gjenstandene overopphetes.*
- Ikke dekk til lampehodet mens LED-bygglyskasteren er slått på. *Ved tildekningen oppvarmes overflaten til LED-bygglyskasteren kraftig. LED-bygglyskasteren kan ellers bli overopphetet og ikke lenger fungere korrekt. Det er fare for skader og brann!*
- Slå av LED-bygglyskasteren når du ikke bruker den. La aldri LED-bygglyskasteren være slått på uten tilsyn. *Fra elektriske apparater kan det oppstå farer som kan føre til materielle skader og/eller personskader hvis apparatene er uten tilsyn.*
- Ikke bruk LED-bygglyskasteren når denne er skadet. *Det er fare for ulykker.*
- Nettleddningen til bygglyskasteren hhv. spenningsforsyningen kan ikke skiftes ut. *Kasser spenningsforsyningen fagmessig, hvis nettleddningen er skadet.*
- Ikke bruk LED-bygglyskasteren i veitrafikken. *LED-bygglyskasteren er ikke godkjent for belysning i veitrafikken.*
- Bruk kun originalt tilbehør.

## Symbolforklaring



**ADVARSEL** Fare med middels risikograd. Kan medføre livsfare eller alvorlige skader (irreversible).



**LES DETTE** Materiell skade. Ingen sikkerhetsinstruks! Ingen fare for personskader.



Les bruksanvisningen før idriftsettelse



Elektroverktøyet oppfyller kravene til beskyttelsesklasse I



Elektroverktøyet oppfyller kravene til beskyttelsesklasse II



Drivenhet



Kortslutningsfast isolerende transformator (SCPST)



Ikke egnet for utendørs bruk

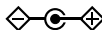

Strømforsyning, positiv polaritet



Miljøvennlig avfallsbehandling



Minste avstand til belyste flater (i m)



CE-konformitetsmerking



EAC-konformitetsmerking

## 1. Tekniske data

### Korrekt anvendelse

#### ADVARSEL

REMS Lumen 5000, REMS Lumen 7000, REMS Lumen 10000 og REMS Lumen 2800 22V er bestemt for universell bruk, for belysning av byggeplasser og verksteder.

All annen bruk er ikke korrekt og derfor ikke tillatt.

### 1.1. Leveringsomfang

REMS Lumen 5000/Lumen 7000/Lumen 10000:

Elektrisk LED-bygglyskaster, bruksanvisning

REMS Lumen 2800 22V Set Power-Edition:

Batteri-LED-bygglyskaster; spenningsforsyning 220–240 V, 36 W; bruksanvisning

REMS Lumen 2800 22V Set:

Batteri-LED-bygglyskaster; batteri Li-Ion 21,6 V, 2,5 Ah; hurtiglader 220–240 V, 70 W; spenningsforsyning 220–240 V, 36 W; bruksanvisning

### 1.2. Artikkelnr

REMS Lumen 5000	175220
REMS Lumen 7000	175221
REMS Lumen 10000	175222
REMS Lumen 2800 22V Set Power-Edition	175210
REMS Lumen 2800 22V Set	175211
Batteri Li-Ion 21,6 V, 2,5 Ah	571571
Batteri Li-Ion 21,6 V, 5,0 Ah	571581
Batteri Li-Ion 21,6 V, 9,0 Ah	571583
Hurtiglader 220–240 V, 50–60 Hz, 70 W	571575
Hurtiglader 100–240 V, 50–60 Hz, 90 W	571585
Spenningsforsyning 220–240V / istedenfor batterier 24 V, 1,5A	175213
REMS Teleskopstativ 3B	175230
REMS CleanM	140119

### 1.3. Arbeidsområde

#### Arbeidstemperaturområde

REMS Lumen 5000,

REMS Lumen 7000,

REMS Lumen 10000

–25 °C – +50 °C (–13 °F – +122 °F)

REMS Lumen 2800 22V\*

–10 °C – +40 °C (14 °F – +104 °F)

Hurtiglader

0 °C – +40 °C (32 °F – +104 °F)

Lagringstemperaturområde

> 0 °C (32 °F)

\* kortvarig drift inntil +50 °C (122 °F) tillatt

#### Prosjisert flate

Avstand 0,2 m til flaten

REMS Lumen 2800 22V 1,2 m<sup>2</sup>

## 1.4. Dimensjoner

L × B × H

REMS Lumen 5000 155 × 255 × 300 (6,1" × 10,1" × 11,8")

REMS Lumen 7000 165 × 300 × 330 (6,5" × 11,7" × 13,0")

REMS Lumen 10000 200 × 375 × 375 (8,0" × 14,8" × 14,8")

REMS Lumen 2800 22V

Uten batteri og nettadapter 205 × 245 × 270 (8,1" × 9,6" × 10,6")

## 1.5. Elektriske data

REMS Lumen 5000 230 V~; 50–60 Hz; 50 W

REMS Lumen 7000 230 V~; 50–60 Hz; 70 W

REMS Lumen 10000 230 V~; 50–60 Hz; 50/100 W

REMS Lumen 2800 22V 21,6 V=; 30 W

Spenningsforsyning, input 220–240 V~; 50 – 60 Hz; 138 W

REMS Lumen 2800 22V output 24,0 V=; 1,5A; 36 W  
dobbeltisolert, støybegrenset

Hurtiglader input 100–240 V~; 50 – 60 Hz; 70 W

Output 21,6 V=  
dobbeltisolert, støybegrenset

Hurtiglader input 100–240 V~; 50 – 60 Hz; 90 W

Output 21,6 V=  
dobbeltisolert, støybegrenset

Beskyttelsesgrad

REMS Lumen 5000/7000/10000 IP65

REMS Lumen 2800 22V IP20

Lysstrøm lysstyrketrikk

REMS Lumen 5000 5000 lm

REMS Lumen 7000 7000 lm

REMS Lumen 10000

(Lysstyrketrikk 1/2) 5000/10000 lm

REMS Lumen 2800 22V

(Lysstyrketrikk 1/ 1/2) 1100/2000/≤ 2800 lm

Lystid, REMS Lumen 2800 22V

Betegnelse	Driftstimer h		
	trinn1 (1100lm)	trinn 2 (2000lm)	trinn 3 (2800lm)
Batteri Li-Ion 21,6 V, 2,5Ah	5,4	2,4	1,6
Batteri Li-Ion 21,6 V, 5,0Ah	10,9	4,8	3,2
Batteri Li-Ion 21,6 V, 9,0Ah	19,6	8,6	5,7

## 1.6. Vekt

REMS Lumen 5000 1,8 kg (4,0 lb)

REMS Lumen 7000 2,2 kg (4,9 lb)

REMS Lumen 10000 3,0 kg (6,6 lb)

REMS Lumen 2800 22V uten batteri 1,7 kg (3,7 lb)

Batteri Li-Ion 21,6 V, 1,5 Ah 0,4 kg (0,9 lb)

Batteri Li-Ion 21,6 V, 2,5 Ah 0,4 kg (0,9 lb)

Batteri Li-Ion 21,6 V, 5,0 Ah 0,8 kg (1,8 lb)

Batteri Li-Ion 21,6 V, 9,0 Ah 1,1 kg (2,4 lb)

REMS Teleskopstativ 3B 2,0 kg (4,4 lb)

## 2. Idriftsettelse

### 2.1. Elektrisk tilkopling



**ADVARSEL**

**Pass på nettspenningen!** Før LED-bygglyskasteren, hurtigladeren hhv. spenningsforsyningen kobles til, kontroller om spenningen som er oppgitt på typeskiltet stemmer overens med nettspenningen. Forbind elek-

troverktøy i beskyttelsesklasse I kun med stikkontakt/skjøteledning med funksjonsdyktig jordet kontakt. På byggeplasser, i fuktige omgivelser, i innendørs og utendørs områder eller ved lignende oppstillingstyper skal det elektriske apparatet bare drives på nettet via en feilstrøm-vernebryter (jordfeilbryter) som bryter energitilførselen så snart avledningsstrømmen til jord overskrider 30 mA i 200 ms.

## Oppladbare batterier

### Total utlading gjennom underspenning

Minimumsspenningen må ikke underskrives ved Li-Ion batterier, ellers kan batteriet skades på grunn av "total utlading", se trinndelt ladetilstandsindikator. Cellene i REMS Li-ion-batterier er ladet opp til ca. 40 % ved levering. Derfor må Li-ion-batterier lades før bruk og deretter med jevne mellomrom. Hvis du ikke tar hensyn til denne forskriften fra produsenten av cellene, kan Li-ion-batteriet skades pga. total utlading.

### Total utlading gjennom lagring

Hvis et Li-ion-batteri som er relativt lite oppladet lagres lenge, kan det lade seg selv ut og dermed skades. Li-ion-batterier må derfor lades opp før lagring og deretter etter seks måneder. De må også lades opp igjen før bruk.

#### LES DETTE

**Batteriet må lades opp før bruk. Li-ion-batterier må lades opp med jevne mellomrom for å unngå total utlading. Hvis batteriet tømmes helt, blir det skadet.**

Bruk bare REMS hurtiglader for opplading. Nye Li-ion-batterier og Li-ion-batterier som ikke har blitt brukt på lenge, vil først ha full kapasitet når de er ladet opp flere ganger.

### Trinndelt ladetilstandsindikator til batterier Li-Ion 21,6 V

Den trinndelte ladetilstandsindikatoren (2) viser batteriets (1) tilstand med 4 LED-er. Etter trykk på tasten med batterisymbolet lyser minst en LED i noen få sekunder. Jo flere LED-er lyser grønt, desto høyere er batteriets ladetilstand. Når en LED blinker med rødt lys, må batteriet lades.

### Hurtigladeapparat Li-Ion

Når nettstøpset er plugget i, lyser den venstre kontrollampen konstant med grønt lys. Når et oppladbart batteri er satt inn i REMS hurtigladeapparatet, viser en grønn, blinkende kontrollampe at batteriet lades opp. Når denne kontrollampen lyser konstant med grønt lys, er batteriet ladet opp. Hvis en kontrollampe blinker med rødt lys, er batteriet defekt. Hvis en kontrollampe lyser konstant med rødt lys, ligger hurtigladeapparatets og / eller batteriets temperatur utenfor det tillatte arbeidsområdet fra 0°C til +40°C.

#### LES DETTE

Hurtigladeren er ikke egnet for utendørs bruk.

## 2.2. Klargjøring av elektriske LED-bygglyskastere

### Montering av fot (fig. 2), REMS Lumen 5000/7000/10000

Fest stålrørstativet (3) med fjærring (4), skive (5) og stjerneratt (6).

## 3. Drift

#### LES DETTE

**Overhold den tillatte minste avstanden på  $\geq 1$  m for LED-bygglyskasteren til alle belyste overflater og gjenstander.** Hvis avstanden underskrives kan de belyste gjenstandene overopphetes.

### Oppstilling

Sett LED-bygglyskasteren på et stabilt, plant underlag. Ved behov, løsne vingeskruene/stjernerattene (8) lett og sving huset til bygglyskasteren (7). Trekk vingeskruene/stjernerattene (8) fast igjen.

### Feste på REMS Teleskopstativ 3B (fig. 4)

Still REMS Teleskopstativ 3B inn som vist i fig. 4 og sett det på et stabilt, plant underlag. Demonter ved REMS Lumen 5000/7000/10000 stålrørstativet (3) og fest LED-bygglyskasteren med stativskruen (13) på REMS Teleskopstativ 3B. Ved behov, løsne vingeskruene/stjernerattene (8) lett og sving huset til bygglyskasteren (7). Trekk fast vingeskruene/stjernerattene (8) igjen.

#### LES DETTE

Vær oppmerksom på bæreevnen av REMS Teleskopstativ 3B på  $\leq 10$  kg.

## **Opphengning, REMS Lumen 2800 22V**

Fold ut kroken (10) og heng bygglyskasteren opp på en egnet gjenstand. Ved behov, løsne vingeskruene (8) lett og sving huset til bygglyskasteren (7). Trekk vingeskruene (8) fast igjen.

## **Betjening**

Slå på hhv. av REMS Lumen 5000/7000 ved å trykke på på-/av-bryteren (11).

REMS Lumen 10000 kan med på-/av-bryteren (11) stilles inn for 2 valgbare lysstrinn.

Slå REMS Lumen 2800 22V på hhv. av med tasten (11) og still med tast (12) på ett av de 3 valgbare lysstyrketrinn.

## **Batteri- og nettdrift, REMS Lumen 2800 22V**

Hvis spenningsforsyningen tilkobles under batteridrift, skifter LED-bygglyskasteren automatisk til nettdrift. Batteriet (1) lades ikke opp. Bruk godkjent REMS hurtiglader for opplading av batteriet.

## **Funksjonssikkerhet**

### **Overopphetingsvern, REMS Lumen 5000/7000/10000**

REMS Lumen 5000/7000/10000 er utstyrt med et overopphetingsvern. Ved ikke tillatt oppvarming reduseres lysstyrken og kobles etter en avkjølingstid igjen på den opprinnelige lysstyrken. Når LED-bygglyskasteren kobler ut, kobler den etter en avkjølingstid automatisk på den opprinnelige lysstyrken.

### **⚠ ADVARSEL**

**Ikke fremskynd avkjølingsprosessen for LED-bygglyskasteren med vann.** Hvis det kommer vann inn i et elektrisk apparat, er det større risiko for elektrisk støt.

### **Beskyttelse mot total utlading, REMS Lumen 2800 22V**

LED-bygglyskasteren er utstyrt med en beskyttelse mot total utlading for batteriet (1), som kobler ut LED-bygglyskasteren så snart batteriet skal opplades på nytt.

## **4. Vedlikehold**

Til tross for vedlikeholdet som er nevnt nedenfor anbefales det å innlevere elektroverktøyet minst en gang årlig ved kvalifisert fagpersonale til en inspeksjon og tilbakevendende kontroll av elektrisk utstyr. En slik tilbakevendende kontroll av elektrisk utstyr er foreskrevet iht. DIN EN 60204 og bestemmelsen for forebygging av ulykker DGUV forskrift 3 "Elektriske anlegg og driftsmidler". Utover det skal de for bruksstedet hhv. gjeldende nasjonale sikkerhetsbestemmelser, regler og forskrifter tas hensyn til og følges.

### **4.1. Vedlikehold**

#### **⚠ ADVARSEL**

**Trekk ut nettstøpselet eller ta ut det oppladbare batteriet før rengjøringsarbeid utføres!**

LED-bygglyskasterne REMS Lumen 5000/7000/10000 og REMS Lumen 2800 22V er vedlikeholdsfrie.

Rengjør plastdeler (f.eks. hus, lyktglass, batterier) bare med maskinrens REMS CleanM (art.-nr. 140119) eller mild såpe og fuktig klut. Ikke bruk husholdningsrengjøringsmidler. De inneholder ofte kjemikalier som kan skade plastdelene. Bruk aldri bensin, terpentinolje, fortynner eller lignende produkter til å rengjøre plastdelene.

Det må aldri komme væske inn i LED-bygglyskasteren. Dykk aldri LED-bygglyskasteren ned i væske.

### **4.2. Inspeksjon/repasasjon**

#### **⚠ ADVARSEL**

**Før utbedrings- og reparasjonsarbeidene utføres skal nettstøpselet frakoples hhv. batteriet tas ut! Disse arbeidene må kun utføres av kvalifisert fagpersonale.**

Lyskildene for denne LED-bygglyskasteren kan ikke skiftes ut; når lyskilden har oppnådd brukstidens slutt, skal LED-bygglyskasteren skiftes ut.



## 5. Feil

### 5.1. Feil: LED-bygglyskasteren lyser ikke/kan ikke slås på.

**Årsak:**

- Nettstøpsel trukket ut
- LED-bygglyskaster overopphetet
- LED-bygglyskaster defekt
  
- Tilkoblingsledning defekt
  
- Batteri tomt eller defekt (REMS Lumen 2800 22 V)

**Løsning:**

- Sett inn nettstøpsel og slå på apparatet.
- La LED-bygglyskaster avkjøles.
- La LED-bygglyskaster kontrolleres av autorisert REMS kundeserviceverksted.
- La LED-bygglyskaster kontrolleres av autorisert REMS kundeserviceverksted, skift ut LED-bygglyskaster om nødvendig.
- Lad batteri opp med hurtiglader eller skift ut batteri.

### 5.2. Feil: LED-er lyser svakt/ikke. (REMS Lumen 5000/7000/10000)

**Årsak:**

- LED-bygglyskaster overopphetet: Overopphetingsvern har utløst.

**Løsning:**

- La LED-bygglyskaster avkjøles.

### 5.3. Feil: REMS Lumen 2800 22 V kobler ut under drift.

**Årsak:**

- Batteri tomt eller defekt

**Løsning:**

- Lad batteri opp med hurtiglader eller skift ut batteri.

---

## 6. Avfallsbehandling

REMS Lumen 5000/7000/10000, REMS Lumen 2800 22 V, batterier og hurtiglader må ikke kastes i husholdningsavfall etter bruksslutt. De må avfallsbehandles på riktig måte og i samsvar med lovens forskrifter. Litiumbatterier og batteripakker av alle slags batterisystemer må bare deponeres i utladet tilstand, hhv. ved litiumbatterier og batteripakker som ikke er utladet fullstendig skal alle kontakter tildekkes med f. eks. isolerbånd.

## 7. Produsentgaranti

Garantiperioden er 12 måneder fra levering av det nye produktet til første bruker. Leveringstidspunktet skal dokumenteres gjennom innsendelse av de originale kjøpsdokumentene, som må inneholde informasjon om kjøpsdato og produktbetegnelse. Alle funksjonsfeil som oppstår i garantiperioden og som beviselig er å tilbakeføre til produksjons- eller materialfeil, vil bli utbedret vederlagsfritt. Utbedring av mangler fører ikke til at garantiperioden for produktet forlenges eller fornyes. Skader som oppstår grunnet naturlig slitasje, ufagmessig håndtering, feil bruk, manglende overholdelse av driftsanvisningene, uegnede driftsmidler, overbelastning, utilsiktet anvendelse, uautoriserte inngrep fra bruker eller tredjeperson eller andre årsaker som REMS ikke kan påta seg ansvaret for, dekkes ikke av garantien.

Garantitytelser må kun utføres av et autorisert REMS kundeserviceverksted. Reklamasjoner blir kun godkjent hvis produktet innleveres hos et autorisert REMS kundeserviceverksted uten forutgående inngrep og i ikke-demontert tilstand. Erstattede produkter og deler blir REMS' eiendom.

Brukeren dekker kostnadene for frakt frem og tilbake.

REMS kundeserviceverksteder er listet opp på internettet under [www.rems.de](http://www.rems.de). For land som ikke er oppført der, skal produktet innleveres hos SERVICE-CENTER Neue Rommelshäuser Straße 4, 71332 Waiblingen, Deutschland. Brukerens lovfestede rettigheter, spesielt garantikrav overfor selgeren ved mangler samt krav på grunn av forsettlig pliktforsømmelse og krav som følger av produktansvar, innskrenkes på ingen måte av denne garantien.

For denne garantien gjelder tysk rett under eksklusjon av henvisningsforskriften av tysk internasjonal privatrett samt under eksklusjon av de Forente Nasjoners konvensjon om kontrakter for internasjonalt varesalg (CISG). Garantigiver for denne produsentgarantien som gjelder i hele verden er REMS GmbH & Co KG, Stuttgart Str. 83, 71332 Waiblingen, Deutschland.

## Oversættelse af den originale brugsanvisning

Fig. 1–4

1	Batteri	8	Vingeskrue/stjernegrebsskrue
2	Trininddelt ladetilstandsindikator	9	Bæregreb
3	Stålrørsstativ	10	Krog
4	Fjederring	11	Tænd/slukknop
5	Skive	12	Knap lysstyrketrin
6	Stjernegrebsskrue	13	Stativskruer
7	Arbejdslampekabinet	14	Stjernegrebsskrue

## Generelle sikkerhedshenvisninger for el-værktøj

### ADVARSEL

Læs alle sikkerhedshenvisninger, anvisninger, illustrationer og tekniske data, som følger med dette el-værktøj. Hvis overholdelsen af efterfølgende anvisninger negligeres, kan det forårsage elektriske stød, brand og/eller alvorlige kvæstelser.

Opbevar alle sikkerhedshenvisninger og anvisninger til fremtidig brug.

Begrebet "el-værktøj", som bruges i sikkerhedshenvisningerne, relaterer til nedrevne el-værktøjer (med ledning) eller batteridrevne el-værktøjer (uden ledning).

### 1) Arbejdspladssikkerhed

- Hold arbejdspladsen ren og sørg for god belysning. Uorden eller manglende lys på arbejdspladsen kan føre til ulykker.
- Undlad at arbejde med el-værktøjet i en eksplosiv atmosfære, hvor der er brændbare væsker, gasser og støv. El-værktøjer frembringer gnister, som kan antænde støv eller dampe.
- Hold børn og andre personer borte, når el-værktøjet bruges. Hvis du bliver forstyrret, kan du miste kontrollen over el-værktøjet.

### 2) Elektrisk sikkerhed

- El-værktøjets tilslutningsstik skal passe til stikkontakten. Stikket må ikke ændres på nogen måde. Brug aldrig adapterstik sammen med el-værktøjer med beskyttelsesjording. Ikke-ændrede stik og passende stikkontakter mindsker risikoen for elektrisk stød.
- Undgå kropskontakt med overflader med jordforbindelse fx rør, radiatorer, komfurer og køleskabe. Der er øget risiko for elektrisk stød, hvis kroppen er forbundet med jord.
- Hold el-værktøjet væk fra regn eller væde. Hvis der trænger vand ind i et el-værktøj, øger det risikoen for elektrisk stød.
- Tilslutningsledningen må ikke bruges til andet end det, den er beregnet til, hverken til at bære el-værktøjet, hænge det op eller til at trække stikket ud af stikkontakten. Hold tilslutningsledningen væk fra stærk varme, olie, skarpe kanter eller roterende dele. Beskadigede eller sammensnoede ledninger øger risikoen for elektrisk stød.
- Hvis du arbejder med et el-værktøj ude i det fri, må der kun bruges forlængerledninger, som er egnet til udendørs brug. Brugen af en forlængerledning, som egner sig til udendørs brug, mindsker risikoen for elektrisk stød.
- Hvis det er uundgåeligt at bruge el-værktøjet i en fugtig omgivelse, skal du bruge et fejlstrømsrelæ. Brugen af et fejlstrømsrelæ mindsker risikoen for elektrisk stød.

### 3) Personikkerhed

- Vær altid opmærksom, hold øje med det, du laver, og gå fornuftigt til værks med et el-værktøj. Brug aldrig et el-værktøj, hvis du er træt eller påvirket af stimulerende stoffer, alkohol eller medikamenter. Et øjeblikvis uopmærksomhed under brugen af el-værktøjet kan medføre alvorlige kvæstelser.
- Bær personligt beskyttelsesudstyr og altid beskyttelsesbriller. Ved at bære personligt beskyttelsesudstyr, f.eks. støvmaske, skridsikre sikkerhedssko, beskyttelseshjelm eller høreværn - alt efter el-værktøjets type og brug - mindskes risikoen for kvæstelser.
- Undgå, at apparatet utilsigtet går i gang. Kontroller, at der er slukket for el-værktøjet, inden du tilslutter strømforsyningen og/eller det genopladelige batteri, tager det op eller bærer det. Hvis fingeren er ved kontakten, når du bærer el-værktøjet, eller hvis el-værktøjet er tændt, når det tilsluttes til strømforsyningen, kan det føre til ulykker.
- Fjern indstillingsværktøj eller skruenøgler, inden du tænder el-værktøjet. Et værktøj eller en nøgle, som befinder sig i en roterende del af el-værktøjet, kan føre til kvæstelser.

- e) **Undgå en unormal kropsholdning.** Sørg for at stå sikkert og for, at du altid holder balancen. *Så kan du bedre kontrollere el-værktøjet i uventede situationer.*
- f) **Bær egnet tøj.** Bær aldrig løsthængende tøj eller smykker. Hold hår og tøj væk fra dele, som bevæger sig. *Løsthængende tøj, smykker eller langt hår kan blive indfanget af de dele, som bevæger sig.*
- g) **Hvis der kan monteres støvudsugnings- og -opsamlingsanordninger, skal disse tilsluttes korrekt og bruges rigtigt.** *Brugen af en støvudsugning kan mindske farer pga. støv.*
- h) **Hengiv dig ikke til falsk sikkerhed og forsøg ikke at overtræde el-værktøjets sikkerhedsregler, også selv om du er fortrolig med el-værktøjet efter gentaget brug.** *Uagtsom handling kan føre til alvorlige kvæstelser i løbet af en brøkdel af et sekund.*
- 4) Brug og behandling af el-værktøjet**
- a) **Overbelast ikke el-værktøjet.** Brug altid kun et el-værktøj, som er beregnet til arbejdsopgaven. *Med det passende el-værktøj arbejder du bedre og sikrere inden for det angivne effektområde.*
- b) **Brug aldrig et el-værktøj, hvis kontakten er defekt.** *Et el-værktøj, som ikke længere kan starte eller slukke, er farligt og skal repareres.*
- c) **Træk stikket ud af stikkontakten, og/eller fjern det udtagelige, genopladelige batteri, inden du foretager indstillinger på apparatet, skifter indsatsværktøjsdele eller lægger el-værktøjet fra dig.** *Denne forholdsregel forhindrer, at el-værktøjet starter ved en fejltagelse.*
- d) **Når el-værktøjet ikke er i brug, skal det opbevares uden for børns rækkevidde.** *Lad aldrig personer bruge el-værktøjet, som ikke er fortrolige med det eller ikke har læst disse anvisninger. El-værktøj er farlige, hvis de bliver brugt af uerfarne personer.*
- e) **Vedligehold el-værktøj og indsatsværktøj omhyggeligt.** *Kontroller, om bevægelige dele fungerer korrekt og ikke sidder fast, om dele er brækket af eller er så beskadigede, at el-værktøjets funktion er nedsat. Beskadigede dele skal repareres, inden el-værktøjet tages i brug igen. Mange ulykker skyldes dårligt vedligeholdt el-værktøj.*
- f) **Hold skæreværktøj skarpt og rent.** *Omhyggeligt plejet skæreværktøj med skarpe skærekanten sætter sig ikke så ofte fast og er nemmere at føre.*
- g) **Brug altid kun el-værktøj, indsatsværktøj, indsatsværktøjer osv. i overensstemmelse med disse anvisninger.** *Tag herved hensyn til arbejdsbetingelserne og den opgave, som skal udføres. Det kan føre til farlige situationer, hvis el-værktøjet bruges til andre formål end dem, det er beregnet til.*
- h) **Hold greb og grebflader tørre, rene og frie for olie og fedt.** *Glatte greb og grebflader forhindrer en sikker betjening og kontrol af el-værktøjet i uventede situationer.*
- 5) Brug og behandling af batteridrevet værktøj**
- a) **Genopladelige batterier må kun oplades i opladere, som anbefales af producenten.** *Der er brandfare, hvis en oplader, som er beregnet til en bestemt slags genopladelige batterier, bliver brugt til andre genopladelige batterier.*
- b) **Brug altid kun de genopladelige batterier i el-værktøjerne, som er beregnet hertil.** *Brugen af andre genopladelige batterier kan medføre kvæstelser og brandfare.*
- c) **Det ubrugte genopladelige batteri skal holdes på afstand af clips, mønter, nøgler, søm, skruer og andre små metalgenstande, som vil kunne udgøre en fare for, at kontakterne kortsluttes.** *En kortslutning mellem batterikontakterne kan medføre forbrændinger eller ild.*
- d) **Ved forkert brug kan der lække væske ud af det genopladelige batteri.** *Undgå kontakt med denne væske. Hvis du ved et tilfælde kommer i kontakt med den, skal der skylles med vand. Skulle der komme væske i øjnene, skal du desuden søge lægehjælp. Batterivæske, som løber ud, kan medføre hudirritationer eller forbrændinger.*
- e) **Brug ikke det genopladelige batteri, hvis det er beskadiget eller ændret.** *Beskadigede eller ændrede genopladelige batterier kan reagere uberegneligt og føre til brand, eksplosion eller kvæstelsesfare.*
- f) **Udsæt ikke et genopladeligt batteri for brand eller for høje temperaturer.** *Brand eller temperaturer over 130 °C kan føre til eksplosion.*
- g) **Overhold alle instruktioner mht. opladning, og oplad aldrig det genopladelige batteri eller det batteridrevne værktøj uden for temperaturområdet, der er nævnt i brugsanvisningen.** *Forkert opladning eller opladning uden for det tilladte temperaturområde kan ødelægge det genopladelige batteri og øge brandfaren.*
- 6) Service**
- a) **Lad altid kun kvalificeret fagpersonale reparere dit el-værktøj og altid kun med originale reservedele.** *Herved sikres det, at el-værktøjets sikkerhed bevares.*
- b) **Vedligehold aldrig beskadigede genopladelige batterier.** *Al vedligeholdelse af genopladelige batterier må kun gennemføres af producenten eller et autoriseret REMS kundeserviceværksted.*

## Sikkerhedshenvisninger til LED-arbejdslampe

### ADVARSEL

Læs alle sikkerhedshenvisninger, anvisninger, illustrationer og tekniske data, som følger med dette el-værktøj. Hvis overholdelsen af efterfølgende anvisninger negligeres, kan det forårsage elektriske stød, brand og/eller alvorlige kvæstelser.

Opbevar alle sikkerhedshenvisninger og anvisninger til fremtidig brug.

Begrebet el-værktøj, som bruges i sikkerhedshenvisningerne, relaterer til netdrevne LED-arbejdslamper (med ledning) og batteridrevne LED-arbejdslamper (uden ledning).

- Forbind kun el-værktøjet fra beskyttelsesklasse I til en stikkontakt/forlængerledning med funktionsdygtig beskyttelseskontakt. Der er fare for et elektrisk stød.
- Ret ikke LED-arbejdslampens lysstråle mod personer eller dyr, og kig ikke direkte ind i LED-arbejdslampens lysstråle, heller ikke fra lang afstand. Der er fare for at blive blændet.
- Anvend ikke LED-arbejdslampen i eksplosionsfarlige omgivelser. Elektriske gnister kan antænde støv og dampe.
- Tilslutningsledningen må ikke bruges til andet end det, den er beregnet til, hverken til at bære LED-arbejdslampen, hænge den op i eller til at trække stikket ud af stikkontakten. Hold tilslutningsledningen væk fra stærk varme, olie, skarpe kanter og roterende dele. Beskadede eller sammensnoede ledninger øger risikoen for elektrisk stød. Tilslutningsledningen kan ikke udskiftes.
- Hold LED-arbejdslampen væk fra regn og fugt. Hvis der trænger vand ind i et el-apparat, øger det risikoen for elektrisk stød.
- Hold alle elektriske tilslutninger tørre og væk fra gulvet. Denne forholdsregel mindsker risikoen for elektrisk stød.
- Forsøg ikke at fremskynde afkølingen af LED-arbejdslampen med vand. Hvis der trænger vand ind i et el-apparat, øger det risikoen for elektrisk stød.
- LED-arbejdslampens tilslutningsstik skal passe til stikkontakten. Stikket må ikke ændres på nogen måde. Uændrede stik og passende stikkontakter mindsker risikoen for elektrisk stød.
- Tag altid stikket ud af stikkontakten eller fjern batteriet, inden LED-arbejdslampen rengøres, repareres eller lægges til side. Denne forholdsregel forhindrer, at LED-arbejdslampen tænder ved en fejltagelse.
- Sikr LED-arbejdslampen mod at falde ned, når den hænger i en højde  $\geq 1$  m. Overhold altid ophængningshøjden  $\leq 3$  m. Det reducerer risikoen for uheld.
- Børn og personer, som på grund af deres fysiske, sensoriske eller åndelige evner eller uerfarenhed eller ukendskab ikke er i stand til at betjene el-værktøjet sikkert, må ikke bruge dette el-værktøj uden opsyn eller anvisning fra en ansvarlig person. Ellers er der fare for fejlbetjening og kvæstelser.
- Overhold den mindst tilladte afstand på  $\geq 1$  m mellem LED-arbejdslampen og alle oplyste overflader og genstande. Overskrides afstanden kan de oplyste genstande blive overophedet.
- Tildæk aldrig lampehovedet, når LED-arbejdslampen er tændt. Tildækningen vil forårsage, at LED-arbejdslampens overflade bliver meget varm. LED-arbejdslampen kan blive overophedet og derved ikke længere fungere korrekt. Det er forbundet med eksplosions- og brandfare.
- Sluk altid LED-arbejdslampen, når den ikke skal bruges. Lad aldrig LED-arbejdslampen være tændt uden opsyn. Der kan udgå farer fra el-apparater, som er uden tilsyn, og som kan føre til materielle skader og/eller personskader.
- Brug ikke LED-arbejdslampen, hvis den er beskadiget. Fare for ulykker.
- LED-arbejdslampens ledning hhv. strømforsyning kan ikke udskiftes. Bortskaf altid spændingsforsyningen på forsvarlig vis, hvis ledningen er blevet beskadiget.
- Brug aldrig LED-arbejdslampen i trafikken. LED-arbejdslampen er ikke godkendt som lys i trafikken.
- Brug kun originalt tilbehør.

### Forklaring på symbolerne

#### ADVARSEL

Fare med en middel risikograd, som ved manglende overholdelse kan medføre døden eller alvorlige (irreversible) kvæstelser.

#### BEMÆRK









Materiel skade, ingen sikkerhedshenvisning! Ingen fare for kvæstelser.



Læs brugsanvisningen inden ibrugtagning



El-apparatet opfylder beskyttelsesklasse I

	El-apparatet opfylder beskyttelsesklasse II
	Styreanordning
	Kortslutningssikker sikkerhedstransformator (SCPST)
	Ikke egnet ikke til udendørs brug
	Netdel, positiv polaritet
	Miljøvenlig bortskaffelse
	Min. afstand til oplyste flader (i m)
	CE-overensstemmelsesmarkering
	EAC-overensstemmelsesmarkering

## 1. Tekniske data

### Brug i overensstemmelse med formålet

#### ADVARSEL

REMS Lumen 5000, REMS Lumen 7000, REMS Lumen 10000 og REMS Lumen 2800 22V er beregnet til universel anvendelse på byggepladser og værksteder.

Enhver anden brug stemmer ikke overens med formålet og er derfor forbudt.

#### 1.1. Leveringsomfang

REMS Lumen 5000/Lumen 7000/Lumen 10000:

Elektrisk LED-arbejdslampe, driftsvejledning

REMS Lumen 2800 22V Set Power-Edition:

Akku-LED-arbejdslampe; spændingsforsyning 240 V, 36 W; driftsvejledning

REMS Lumen 2800 22V Set:

Akku-LED-arbejdslampe; Li-Ion batteri 21,6 V, 2,5 Ah; hurtiglader 220–240 V, 70 W; spændingsforsyning 220–240 V, 36 W; driftsvejledning

#### 1.2. Artikelnumre

REMS Lumen 5000	175220
REMS Lumen 7000	175221
REMS Lumen 10000	175222
REMS Lumen 2800 22V Set Power-Edition	175210
REMS Lumen 2800 22V Set	175211
Li-Ion batteri 21,6 V, 2,5 Ah	571571
Li-Ion batteri 21,6 V, 5,0 Ah	571581
Li-Ion batteri 21,6 V, 9,0 Ah	571583
Hurtiglader 220–240 V, 50–60 Hz, 70 W	571575
Hurtiglader 100–240 V, 50–60 Hz, 90 W	571585
Strømforsyning 220–240V / i stedet for batterier 24 V, 1,5A	175213
REMS Teleskopstativ 3B	175230
REMS CleanM	140119

#### 1.3. Arbejdsområde

##### Arbejdstemperaturområde

REMS Lumen 5000,  
REMS Lumen 7000,  
REMS Lumen 10000

–25 °C – +50 °C (–13 °F – +122 °F)

REMS Lumen 2800 22V*	-10 °C – +40 °C (14 °F – +104 °F)
Hurtiglader	0 °C – +40 °C (32 °F – +104 °F)
Opbevaringstemperatur	> 0 °C (32 °F)
* kortvarig drift op til +50 °C (122 °F) tilladt	

## Projiceret flade

0,2 m afstand til fladen	
REMS Lumen 2800 22V	1,2 m <sup>2</sup>

## 1.4. Mål

L × B × H	
REMS Lumen 5000	155 × 255 × 300 (6,1" × 10,1" × 11,8")
REMS Lumen 7000	165 × 300 × 330 (6,5" × 11,7" × 13,0")
REMS Lumen 10000	200 × 375 × 375 (8,0" × 14,8" × 14,8")
REMS Lumen 2800 22V	
Uden batteri og strømforsyning	205 × 245 × 270 (8,1" × 9,6" × 10,6")

## 1.5. Elektriske data

REMS Lumen 5000	230 V~; 50–60 Hz; 50 W
REMS Lumen 7000	230 V~; 50–60 Hz; 70 W
REMS Lumen 10000	230 V~; 50–60 Hz; 50/100 W
REMS Lumen 2800 22V	21,6 V==; 30 W
Spændingsforsyning,	Input 220–240 V~; 50 – 60 Hz; 138 W
REMS Lumen 2800 22V	Output 24,0 V==; 1,5A; 36 W beskyttelsesisoleret, radiostøjdæmpet
Hurtiglader	Input 100–240 V~; 50 – 60 Hz; 70 W
	Output 21,6 V== beskyttelsesisoleret, radiostøjdæmpet
Hurtiglader	Input 100–240 V~; 50 – 60 Hz; 90 W
	Output 21,6 V== beskyttelsesisoleret, radiostøjdæmpet

### Kapslingsklasse

REMS Lumen 5000/7000/10000	IP65
REMS Lumen 2800 22V	IP20

### Lysstrøm lysstyrketrin

REMS Lumen 5000	5000 lm
REMS Lumen 7000	7000 lm
REMS Lumen 10000	
(Lysstyrketrin 1/2)	5000/10000 lm
REMS Lumen 2800 22V	
(lysstyrketrin 1/2/3)	1100/2000/≤ 2800 lm

### Lysvarighed, REMS Lumen 2800 22V

Betegnelse	Driftstimer h		
	Trin 1 (1100lm)	Trin 2 (2000lm)	Trin 3 (2800lm)
Li-Ion batteri 21,6V, 2,5Ah	5,4	2,4	1,6
Li-Ion batteri 21,6V, 5,0Ah	10,9	4,8	3,2
Li-Ion batteri 21,6V, 9,0Ah	19,6	8,6	5,7

## 1.6. Vægt

REMS Lumen 5000	1,8 kg (4,0 lb)
REMS Lumen 7000	2,2 kg (4,9 lb)
REMS Lumen 10000	3,0 kg (6,6 lb)
REMS Lumen 2800 22V uden batteri	1,7 kg (3,7 lb)
Li-Ion batteri 21,6 V, 1,5 Ah	0,4 kg (0,9 lb)
Li-Ion batteri 21,6 V, 2,5 Ah	0,4 kg (0,9 lb)

Li-Ion batteri 21,6 V, 5,0 Ah	0,8 kg (1,8 lb)
Li-Ion batteri 21,6 V, 9,0 Ah	1,1 kg (2,4 lb)
REMS teleskopstativ 3B	2,0 kg (4,4 lb)

## 2. Ibrugtagning

### 2.1. Elektrisk tilslutning

#### ADVARSEL

**Kontroller netspændingen!** Før LED arbejdslampen, hurtigladeren eller strømforsyningen er tilsluttet, kontroller, om spændingen angivet på typeskiltet svarer til netspændingen. Tilslut kun elværktøj i beskyttelsesklasse I med stikkontakt / forlængerledning med funktionelt jordet stik. På byggepladser, i fugtige omgivelser, indendørs og udendørs eller ved lignende installationstyper skal det elektriske apparat kun drives på lysnettet via en fejlstrømsafbryder (jordfejlsafbryder), som afbryder strømforsyningen, så snart afledningsstrømmen til jord overstiger 30 mA i 200 ms.

#### Batterier

##### Dybafladning på grund af underspænding

En mindstespænding må ikke underskrides ved Li-Ion batterier, da batteriet ellers kan blive beskadiget på grund af "dybafladning", se trinvis ladetilstandskontrol. Cellerne fra REMS batterier Li-Ion er ved leveringen allerede opladet ca. 40 %. Derfor skal batterier Li-Ion oplades inden brug og regelmæssigt genoplades. Hvis denne forskrift fra celleproducenterne ikke overholdes, kan en akku Li-Ion blive beskadiget på grund af dybafladning.

##### Dybafladning på grund af opbevaring

Hvis en relativt lidt opladet akku Li-Ion opbevares, kan den ved længere opbevaring blive dybafladet på grund af selvafladning og derfor blive beskadiget. Derfor skal batterier Li-Ion ubetinget oplades inden opbevaring og genoplades mindst hver sjette måned samt inden næste belastning.

#### BEMÆRK

**Oplad batteriet inden brug. Genopladelige Li-Ion-batterier skal regelmæssigt oplades for at undgå dybafladning. Ved dybafladning bliver batteriet beskadiget.**

Brug altid kun en REMS hurtiglader til opladning. Nye batterier Li-Ion og batterier Li-Ion, som ikke har været brugt i længere tid, opnår først den fulde kapacitet efter flere opladninger.

##### Trinvis ladetilstandsvisning for Li-Ion batterier 21,6 V

Den trinvis ladetilstandskontrol (2) viser batteriets (1) ladetilstand med 4 LED'er. Efter tryk på tasten med batterisymbol lyser mindst én LED i få sekunder. Jo flere LED'er der lyser grøn, jo højere er batteriets ladetilstand. Hvis en LED blinker rød, skal batteriet lades op.

##### Hurtiglader Li-Ion

Hvis netstikket er tilsluttet, viser den venstre kontrollampe konstant grønt lys. Hvis batteriet er sat ind i REMS hurtigladeren, viser en grøn blinkende kontrollampe, at batteriet oplades. Når denne kontrollampe viser konstant grønt lys, er batteriet opladet. Hvis en kontrollampe blinker rødt, er batteriet defekt. Viser en kontrollampe konstant rødt lys, ligger hurtigladerens og / eller batteriets temperatur uden for det tilladte arbejdsområde på 0°C til +40°C.

#### BEMÆRK

Hurtig-ladeaggregatet er ikke egnet til udendørs brug.

### 2.2. Klargøring af elektrisk LED-arbejdslampe

**Montér ståfod (fig. 2), REMS Lumen 5000/7000/10000**

Fastgør stålørstativet (3) med fjederring (4), skive (5) og stjernegrebsskrue (6).

## 3. Drift

#### BEMÆRK

**Overhold den mindst tilladte afstand for LED-arbejdslampen på  $\geq 1$  m til alle oplyste overflader og genstande.** Overskrides afstanden kan de oplyste genstande blive overophedet.

## Opstilling

Placer LED-arbejdslampen på et stabilt og jævnt underlag. Er der behov for det, kan vingeskruerne/stjernegrebsskruerne (8) løsnes let, hvorefter arbejdslampekabinettet (7) kan drejes. Spænd vingeskruerne/stjernegrebsskruerne (8) fast igen.

## Fastgørelse på EMS teleskopstativ 3B (fig. 4)

REMS teleskopstativ 3B indstilles som vist i fig. 4 og opstilles på et jævnt og stabilt underlag. Afmonter stålårsstativet (3) på REMS Lumen 5000/7000/10000 og fastgør LED-arbejdslampen med stativskruen (13) på REMS teleskopstativ 3B. Er der behov for det, kan vingeskruerne/stjernegrebsskruerne (8) løsnes let, hvorefter arbejdslampekabinettet (7) kan drejes. Spænd vingeskruerne/stjernegrebsskruerne (8) fast igen.

## BEMÆRK

Vær opmærksom på bæreevnen af REMS teleskopstativ 3B på  $\leq 10$  kg

## Ophængning, REMS Lumen 2800 22V

Klap kroen (10) ud og hæng LED-arbejdslampen op i en egnet genstand. Er der behov for det, kan vingeskruerne (8) løsnes let, hvorefter arbejdslampekabinettet (7) kan drejes. Spænd vingeskruerne (8) fast igen.

## Betjening

Sluk REMS Lumen 5000/7000 ved at trykke på tænd/slukknappen (11).

REMS Lumen 10000 kan indstilles i to forskellige lysstyrketrin ved hjælp af tænd/slukknappen (11)

Tænd eller sluk REMS Lumen 2800 22V med knappen (11) og indstil en af de tre valgbare lysstyrketrin med knappen (12).

## Batteri- og netdrift, REMS Lumen 2800 22V

Hvis spændingsforsyningen tilsluttes, men lampen er tændt ved hjælp af batteri, skifter LED-arbejdslampen automatisk over til netdrift. Batteriet (1) oplades ikke. For at oplade batteriet skal REMS hurtiglader anvendes.

## Funktionssikkerhed

### Overhedningsbeskyttelse, REMS Lumen 5000/7000/10000

REMS Lumen 5000/7000/10000 er udstyret med en overhedningsbeskyttelse. Ved ikke tilladt opvarmning reduceres lysstyrken, efter en afkølingstid tændes den oprindelige lysstyrke igen. Hvis LED-arbejdslampen går ud, tænder den igen i den oprindelige lysstyrke efter en afkølingstid.

## ⚠ ADVARSEL

**Frømskynd ikke afkølingen af LED-arbejdslampen med vand.** Hvis der trænger vand ind i et el-apparat, øger det risikoen for elektrisk stød.

### Dybdeafledningsbeskyttelse, REMS Lumen 2800 22V

LED-arbejdslampen er udstyret med en dybdeafledningsbeskyttelse til batteriet (1), som slukker LED-arbejdslampen så snart batteriet skal lades op igen.

## 4. Vedligeholdelse

Uafhængigt af, hvad der står under afsnittet Vedligeholdelse nedenfor, anbefales det, at el-værktøjet mindst en gang om året gennemgår en periodisk prøvning udført af kvalificeret specialiseret personale. En sådan periodisk prøvning er foreskrevet iht. DIN EN 60204 og den tyske forskrift til forebyggelse af ulykker DGUV forskrift 3: „Elektriske anlæg og driftsmidler“. Gældende nationale sikkerhedsbestemmelser, regler og forskrifter skal derudover kendes og overholdes.

### 4.1. Vedligeholdelse

## ⚠ ADVARSEL

### Træk stikket ud af stikkontakten inden rengøringsarbejder!

LED-arbejdslampen REMS Lumen 5000/7000/10000 og REMS Lumen 2800 22V er vedligeholdelsesfri.

Kunststofdele (f.eks. hus, kunststofskive, genopladelige batterier) må kun rengøres med maskinrens REMS CleanM (art.nr. 140119) eller mild sæbe og en fugtig, blød klud. Brug aldrig husholdningsrengøringsmidler. Disse indeholder ofte kemikalier, som kan beskadige plastdele. Brug aldrig benzin, terpentinline, fortynder-væske eller lignende produkter til at rengøre plastdele.

Der må aldrig komme væsker ind i LED-arbejdslampen. Dyp aldrig LED-arbejdslampen ned i væske.



## 4.2. Inspektion/vedligeholdelse

### ADVARSEL

**Netstikket trækkes ud før istandsættelses- eller reparationsopgaver, eller batteriet tages fra!** Dette arbejde må kun gennemføres af kvalificeret fagpersonale.

Pærerne i denne LED-arbejdslampe kan ikke udskiftes. Når pærerne ikke længere fungerer, skal LED-arbejdslampen udskiftes.

## 5. Fejl

**5.1. Fejl:** LED-arbejdslampen lyser ikke/kan ikke tændes.

### Årsag:

- Strømstikket er ikke sat i
- LED-arbejdslampen er overhedet
- LED-arbejdslampe defekt
  
- Tilslutningsledning defekt
  
- Batteri fladt eller defekt (REMS Lumen 2800 22 V)

### Udbedring:

- Sæt strømstikket i og tænd lampen.
- Lad LED-arbejdslampen køle af.
- LED-arbejdslampen skal efterses af et autoriseret REMS kundeserviceværksted.
- LED-arbejdslampen skal efterses af et autoriseret REMS kundeserviceværksted, eller udskift LED-arbejdslampen.
- Oplad batteri med hurtiglader eller skift batteri.

**5.2. Fejl:** LED'ene lyser svagt eller slet ikke (REMS Lumen 5000/7000/10000)

### Årsag:

- LED-arbejdslampe overhedet: Overhedningsbeskyttelse udløst

### Udbedring:

- Lad LED-arbejdslampen køle af.

**5.3. Fejl:** REMS Lumen 2800 22 V slår fra.

### Årsag:

- Batteri fladt eller defekt

### Udbedring:

- Oplad batteri med hurtiglader eller skift batteri.

## 6. Bortskaffelse

REMS Lumen 5000/7000/10000, REMS Lumen 2800 22V, batterier og hurtiglader må ikke bortskaffes sammen med husholdningsaffaldet. De skal bortskaffes korrekt i overensstemmelse med lovbestemmelserne. Lithiumbatterier og batterisæt af alle batterisystemer må kun bortskaffes i afladt tilstand, hhv. ved ikke fuldstændigt afladte lithiumbatterier og batterisæt skal alle kontakter dækkes til med f.eks. isolerbånd.

## 7. Producentens garanti

Garantiperioden er på 12 måneder fra overdragelsen af det nye produkt til første bruger. Tidspunktet for overdragelsen skal dokumenteres ved at indsende de originale købsdokumenter, som skal indeholde angivelser om købsdatoen og produktbetegnelsen. Alle funktionsfejl, som opstår i løbet af garantiperioden, og som påvisligt skyldes fremstillings- eller materialefejl, udbedres gratis. Ved udbedringen af manglen bliver garantiperioden for produktet hverken forlænget eller fornyet. Skader, som skyldes naturlig slitage, ukorrekt behandling eller misbrug, manglende overholdelse af driftsforskrifterne, uegnede driftsmidler, for stor belastning, brug i modstrid med formålet, egne indgreb eller indgreb af andre eller andre grunde, som REMS ikke skal indestå for, er udelukket fra garantien.

Garantiydelser må kun udføres af et autoriseret REMS kundeserviceværksted. Reklamationer vil kun blive anerkendt, hvis produktet indsendes til et autoriseret REMS kundeserviceværksted uden forudgående indgreb i ikke splittet tilstand. Udsiftede produkter og dele overgår til REMS' eje.

Brugeren skal betale fragtomkostningerne til og fra værkstedet.

En liste over REMS kundeserviceværksteder kan hentes på internettet på [www.rems.de](http://www.rems.de). For lande, som ikke findes på denne liste, skal produktet indleveres til SERVICE-CENTER, Neue Rommelshäuser Straße 4, 71332 Waiblingen, Deutschland. Brugerens lovfæstede rettigheder, især hans garantikrav over for forhandleren i tilfælde af mangler samt krav på grund af forsætlig forsømmelse og produktansvarretlige krav, indskrænkes ikke af denne garanti.

For denne garanti gælder tysk ret under udelukkelse af henvisningsbestemmelser i den tyske internationale privatret samt under udelukkelse af De Forenede Nationers Konvention om aftaler om internationale køb (CISG). Garantistilleren af denne producentgaranti, som er gyldig i hele verden, er REMS GmbH & Co KG, Stuttgart Str. 83, 71332 Waiblingen, Deutschland.

## Alkuperäiskäyttöohjeen käännös

### Kuva 1–4

1 Akku	8 Siipi-/tähtinuppiruuvi
2 Porrastettu lataustilan näyttö	9 Kantokahva
3 Teräspuikialusta	10 Koukku
4 Jousialuslevy	11 Virtakytkin tai -painike
5 Levy	12 Kirkkauden säätöpainike
6 Tähtinuppiruuvi	13 Jalustan ruuvi
7 Rakennusvalaisimen kotelo	14 Tähtinuppiruuvi

## Sähkötyökaluja koskevat yleiset turvaohjeet

### **VAROITUS**

Lue kaikki tämän sähkötyökalun varusteisiin kuuluvat turva- ja muut ohjeet, kuvat sekä tekniset tiedot. Mikäli seuraavia ohjeita ei noudateta, seurauksena saattaa olla sähköisku, tulipalo ja/tai vakavia vammoja.

Säilytä kaikki turvaohjeet ja muut ohjeet tulevaa käyttöä varten.

*Turvaohjeissa käytetty käsite "sähkötyökalu" viittaa verkkokäyttöisiin sähkötyökaluihin (verkkokaapelilla varustetuna) tai akkukäyttöisiin sähkötyökaluihin (ilman verkkokaapelia).*

#### 1) Työpaikan turvallisuus

- Pidä työtilat siisteinä ja hyvin valaistuin.** *Epäjärjestys tai valaisemattomat työtilat voivat aiheuttaa tapaturmia.*
- Älä käytä sähkötyökalua räjähdysvaarallisessa ympäristössä, jossa on syttyviä nesteitä, kaasuja tai pölyjä.** *Sähkötyökalut synnyttävät kipinöitä, jotka voivat sytyttää pölyn tai höyryt.*
- Pidä lapset ja muut henkilöt loitolla sähkötyökalua käyttäessäsi.** *Jos huomiosi kiinnittyy toisaalle, saatat menettää sähkötyökalun hallinnan.*

#### 2) Sähköturvallisuus

- Sähkötyökalun liitinpistokkeen on sovittava pistorasiaan.** *Pistoketta ei saa muuttaa millään tavalla. Älä käytä sovitustiintä suojamaadoitettujen sähkötyökalujen kanssa. Pistokkeet, joihin ei ole tehty muutoksia, ja sopivat pistorasiat pienentävät sähköiskun vaaraa.*
- Vältä kehon joutumista kosketuksiin maadoitettujen pintojen kuten putkien, lämmittimien, liesien ja jääkaappien kanssa.** *Sähköiskun vaara on suurempi, jos kehosi on maadoitettu.*
- Suojaa sähkötyökalut sateelta ja kosteudelta.** *Veden tunkeutuminen sähkötyökalun sisään lisää sähköiskun vaaraa.*
- Älä käytä liitäntäkaapelia sen tarkoituksen vastaisesti sähkötyökalun kantamiseen, ripustamiseen tai pistokkeen vetämiseen pistorasiasta.** *Pidä liitäntäjohto loitolla kuumuudesta, öljystä, terävistä reunoista ja liikkuvista osista. Vaurioituneet tai sotkeutuneet liitäntäjohdot lisäävät sähköiskun vaaraa.*
- Jos käytät sähkötyökalua ulkona, käytä ainoastaan ulkokäyttöön sopivaa jatkojohtoa.** *Ulkokäyttöön soveltuvan jatkojohdon käyttö vähentää sähköiskun vaaraa.*
- Jos sähkötyökalun käyttö kosteassa ympäristössä on välttämätöntä, käytä vikavirtakatkaisinta.** *Vikavirtakatkaisimen käyttö vähentää sähköiskun vaaraa.*

#### 3) Henkilöiden turvallisuus

- Työskentele valppaasti ja varovasti ja toimi järkevasti käyttäessäsi sähkötyökalua.** *Älä käytä sähkötyökalua, jos olet väsynyt tai huumeiden, alkoholin tai lääkkeiden vaikutuksen alaisena. Tarkkaavaisuuden herpaantuminen vaikkakin vain hetkeksi sähkötyökalua käyttäessäsi voi aiheuttaa vakavia vammoja.*
- Käytä henkilönsuojaimia ja käytä aina suojalaseja.** *Henkilönsuojainten kuten hengityssuojaimen, liukumattomien turvajalkineiden, suojakypärän tai kuulonsuojainten käyttö, sähkötyökalun tyypistä ja käyttötarkoituksesta riippuen, vähentää vammautumiseriskiä.*
- Vältä tahatonta käyttöönottoa.** *Varmistaudu siitä, että sähkötyökalu on kytketty pois päältä ennen kuin liität sen virtalähteeseen ja/tai akkuun, tai nostat tai kannat sitä. Jos sormesi on kytkimellä sähkötyökalua kantaessasi tai jos liität päällekytketyn sähkötyökalun virtalähteeseen, seurauksena voi olla tapaturma.*
- Poista asetustyökalut tai ruuviavaimet ennen kuin kytket sähkötyökalun päälle.** *Sähkötyökalun pyöriivässä osassa oleva työkalu tai avain voi aiheuttaa loukkaantumisen.*
- Vältä epänormaalia työasentoa.** *Pidä huoli siitä, että seisoit tukevasti ja säilytät aina tasapainosi. Voit siten hallita sähkötyökalun paremmin odottamattomissa tilanteissa.*
- Käytä sopivaa vaatetusta.** *Älä käytä väljiä vaatteita tai koruja. Pidä hiukset ja vaatteet loitolla liikkuvista osista. Väljät vaatteet, korut tai pitkät hiukset saattavat takertua liikkuviin osiin.*

- g) Jos pölynimurit ja -kokoajat voidaan asentaa, ne on kiinnitettävä ja niitä on käytettävä oikein. *Pölynimurin käyttö voi vähentää pölyn aiheuttamia vaaroja.*
- h) Älä tuudittaudu petolliseen turvallisuudentunteeseen äläkä jätä noudattamatta sähkötyökalujen turvallisuusmääräyksiä, vaikka sähkötyökalun käyttö olisikin sinulle hyvin tuttua. *Huolimattomuus voi johtaa vakaviin loukkaantumisiin sekunnin murto-osissa.*
- 4) Sähkötyökalun käyttö ja käsittely**
- a) Älä ylikuormita sähkölaitetta. Käytä työn kannalta tarkoituksenmukaista sähkötyökalua. *Käyttämällä sopivaa sähkötyökalua sen ilmoitetulla tehoalueella työskentelet paremmin ja turvallisemmin.*
- b) Älä käytä sähkötyökalua, jonka kytkin on viallinen. *Sähkötyökalu, jota ei voida enää kytkeä päälle tai pois päältä, on vaarallinen ja se on korjattava.*
- c) Vedä pistoke irti pistorasiasta ja/tai poista irrotettava akku ennen kuin säädät laitetta, vaihdat vaihtotyökaluja tai asetat laitteen syrjään. *Tämä varotoimenpide estää sähkötyökalun tahattoman käynnistymisen.*
- d) Säilytä käytöstä poissa olevia sähkötyökaluja lasten ulottumattomissa. Älä anna sellaisten henkilöiden käyttää sähkötyökalua, jotka eivät ole siihen perehtyneet, tai eivät ole lukeneet näitä ohjeita. *Sähkötyökalut ovat vaarallisia kokemattomien henkilöiden käytössä.*
- e) Hoida sähkötyökaluja ja vaihtotyökaluja huolellisesti. Tarkista, että liikkuvat osat toimivat moitteettomasti ja juuttumatta, ja ettei osia ole rikkoutunut tai vaurioitunut siten, että sähkötyökalun toiminta häiriintyy. *Korjautua vaurioituneet osat ennen sähkötyökalun käyttöä. Huonosti huolletut työkalut aiheuttavat usein tapaturmia.*
- f) Pidä leikkuutyökalut terävinä ja puhtaina. *Huolellisesti hoidetut ja terävät leikkuutyökalut juuttuvat harvemmin kiinni ja ne ovat helpommin ohjattavissa.*
- g) Käytä sähkötyökalua, vaihtotyökalua, vaihtotyökaluja jne. näiden ohjeiden mukaisesti. *Huomioi työskentelyolosuhteet ja suoritettava työ. Sähkötyökalujen käyttö muuhun kuin niiden suunniteltuun käyttötarkoitukseen saattaa johtaa vaarallisiin tilanteisiin.*
- h) Pidä kahvat ja tarttumapinnat kuivina ja puhtaina liasta, öljystä ja rasvasta. *Liukkaat kahvat estävät sähkötyökalun turvallisen käsittelyn ja hallinnan odottamattomissa tilanteissa.*
- 5) Akkutyökalun käyttö ja käsittely**
- a) Lataa akut ainoastaan valmistajan suosittelemissa latareissa. *Tiettyyn akkutyypin sopiva laturi aiheuttaa palovaaran, jos sitä käytetään muiden akkujen lataamiseen.*
- b) Käytä sähkötyökaluissa vain niihin tarkoitettuja akkuja. *Muiden akkujen käyttö voi aiheuttaa loukkaantumisia ja palovaaran.*
- c) Pidä käyttämätön akku loitolla paperiliittimistä, kolikoista, avaimista, nauloista, ruuveista tai muista pienistä metalliesineistä, jotka saattavat oikosulkea akun koskettimet. *Akun koskettimien välinen oikosulku saattaa aiheuttaa palovammoja tai tulipalon.*
- d) Akkuneste saattaa valua ulos akusta vääränlaisessa käytössä. Vältä koskettamasta sitä. *Jos kosketat akkunestettä vahingossa, huuhtelee se pois vedellä. Jos akkunestettä pääsee silmiin, hakeudu lisäksi lääkärin hoitoon. Purkautuva akkuneste voi aiheuttaa ihon ärsytystä tai palovammoja.*
- e) Älä käytä vioittunutta tai muutettua akkua. *Vioittuneet tai muutetut akut saattavat käyttäytyä ennalta arvaamattomasti ja johtaa tulipaloon, räjähdyksen tai loukkaantumisvaaraan.*
- f) Älä altista akkua tulelle tai korkeille lämpötiloille. *Tuli ja yli 130 °C:een lämpötilat saattavat aiheuttaa räjähdyksen.*
- g) Noudata latauksessa kaikkia määräyksiä äläkä lataa akkua tai akkutyökalua koskaan käyttöohjeessa annetun lämpötila-alueen ulkopuolella. *Vääränlainen lataus tai lataus sallitun lämpötila-alueen ulkopuolella saattavat rikkoa akun ja lisätä tulipalovaaraa.*
- 6) Huolto**
- a) Anna vain asianmukaisesti pätevän ammattitaitoisen henkilöstön korjata sähkötyökalujasi ja ainoastaan alkuperäisiä varaosia käyttäen. *Siten takaat sen, että sähkötyökalusi pysyy turvallisena.*
- b) Älä koskaan huolla vioittuneita akkuja. *Kaikkien akkujen huolto tulisi teettää ainoastaan valmistajalla tai valtuutetuissa huoltoliikkeissä.*

## LED-rakennusvalaisimen turvaohjeet

### VAROITUS

Lue kaikki tämän sähkötyökalun varusteisiin kuuluvat turva- ja muut ohjeet, kuvat sekä tekniset tiedot. *Mikäli seuraavia ohjeita ei noudateta, seurauksena saattaa olla sähköisku, tulipalo ja/tai vakavia vammoja.*

Säilytä kaikki turvaohjeet ja muut ohjeet tulevaa käyttöä varten.

Turvaohjeissa käytetty käsite "sähkötyökalu" viittaa verkkokäyttöisiin LED-rakennusvalaisimiin (verkkokaapelilla varustettuna) ja akkukäyttöisiin LED-rakennusvalaisimiin (ilman verkkokaapelia).

- Liitä suojausluokan I sähkötyökalu vain sellaiseen pistorasiaan/jatkojohtoon, jossa on toimiva suojauskosketin. *Sähköiskun vaara.*
- Älä kohdista LED-rakennusvalaisimen valokeilaa henkilöihin tai eläimiin äläkä katso suoraan LED-rakennuslampun valokeilaa edes pidemmältä etäisyydeltä. *Sokaistumisvaara.*
- Älä käytä LED-rakennusvalaisinta räjähdysvaarallisessa ympäristössä. *Kipinät voivat sytyttää pölyn ja höyryt.*
- Älä käytä liitäntäjohtoa sen tarkoituksen vastaisesti LED-rakennusvalaisimen kantamiseen, ripustamiseen tai pistokkeen vetämiseen pistorasiasta. Pidä liitäntäjohto loitolla kuumuudesta, öljystä, terävistä reunoista ja liikkuvista osista. *Vaurioituneet tai sotkeutuneet liitäntäjohtot lisäävät sähköiskun vaaraa. Liitäntäjohtoa ei voi vaihtaa.*
- Suojaa LED-rakennusvalaisin sateelta ja kosteudelta. *Veden tunkeutuminen sähkölaitteen sisään lisää sähköiskun vaaraa.*
- Pidä kaikki sähköliitännät kuivina ja poissa lattialta. *Nämä varotoimenpiteet pienentävät sähköiskun riskiä.*
- Älä nopeuta LED-rakennusvalaisimen jäähtymistä vedellä. *Veden tunkeutuminen sähkölaitteen sisään lisää sähköiskun vaaraa.*
- LED-rakennusvalaisimen liitinpistokkeen on sovittava pistorasiaan. Pistoketta ei saa muuttaa millään tavalla. *Pistokkeet, joihin ei ole tehty muutoksia, ja sopivat pistorasiat pienentävät sähköiskun vaaraa.*
- Vedä verkkopistoke irti tai irrota akku ennen LED-rakennusvalaisimen puhdistamista, huoltoa tai syrjään laittamista. *Tämä varotoimenpide estää LED-rakennusvalaisimen tahattoman käynnistymisen.*
- Varmista LED-rakennusvalaisin putoamisen varalta ripustuskorkeuden ollessa  $\geq 1$  m. Noudata ripustuskorkeuden rajoitusta  $\leq 3$  m. *Tämä vähentää onnettomuuden riskiä.*
- Lapset ja henkilöt, jotka eivät fyysisten, sensoristen tai henkisten kykyjensä tai kokemattomuutensa tai tietämättömyytensä perusteella pysty turvallisesti käyttämään sähkötyökaluja, eivät saa käyttää tätä sähkötyökaluja ilman vastuullisen henkilön valvontaa tai opastusta. *Muussa tapauksessa vaarana ovat käyttövirheet ja loukkaantumiset.*
- Noudata LED-rakennusvalaisimen ja kaikkien valaistavien pintojen ja esineiden välistä vähimmäisetäisyyttä  $\geq 1$  m. *Lyhyempi etäisyys voi aiheuttaa valaistavan esineen ylikuumenemisen.*
- Älä peitä valaisinpäätä, kun LED-rakennusvalaisin on päällä. *Peittäminen aiheuttaa LED-rakennusvalaisimen pinnan voimakkaan kuumenemisen. LED-rakennusvalaisin voi tällöin ylikuumentua ja tämä voi aiheuttaa toimintahäiriön. Tämä aiheuttaa loukkaantumisen ja tulipalon vaarat.*
- Sammuta LED-rakennusvalaisin, kun se ei ole käytössä. Älä jätä LED-rakennusvalaisinta koskaan päälle valvomattomana. *Valvomattomat sähkölaitteet saattavat aiheuttaa vaaroja, joista voi olla seurauksena aineellisia ja/tai henkilövahinkoja.*
- Älä käytä LED-rakennusvalaisinta, jos se on vaurioitunut. *Tapaturmavaara.*
- LED-rakennusvalaisimen verkkokaapeli tai jännitelähde ei ole vaihdettavissa. *Hävitä jännitelähde asianmukaisesti, jos verkkokaapeli on vaurioitunut.*
- Älä käytä LED-rakennusvalaisinta liikenteessä. *LED-rakennusvalaisinta ei ole hyväksytty liikennekäyttöön.*
- Käytä vain alkuperäisiä lisävarusteita.

## Symbolien selitys



**VAROITUS** Vaarallisuusasteeltaan keski-suuri vaara, johon liittyvän piittaamattomuuden seurauksena saattaa olla kuolema tai (pysyvät) vaikeat vammat.



**HUOMAUTUS** Aineellinen vahinko, ei turvaohjetta! ei loukkaantumisvaaraa.



Lue käyttöohje ennen käyttöönottoa



Sähkötyökalu on suojausluokan I mukainen



Sähkötyökalu on suojausluokan II mukainen



Liitäntälaitte



Oikosulkusuojattu turvaerotusmuuntaja (SCPST)



Ei sovellu ulkokäyttöön



Verkkolaite, positiivinen napaisuus



Ympäristöystävällinen jätehuolto



Pienin etäisyys valaistavaan pintaan (m)



CE-vaatimustenmukaisuusmerkintä



EAC-vaatimustenmukaisuusmerkintä

## 1. Tekniset tiedot

### Määräystenmukainen käyttö

#### **VAROITUS**

REMS Lumen 5000, REMS Lumen 7000, REMS Lumen 10000 ja REMS Lumen 2800 22V on tarkoitettu yleiskäyttöön sekä rakennustyömaiden ja verstaiden valaisemiseen.

Mitkään muut käyttötarkoitukset eivät ole määräysten mukaisia eivätkä siten myöskään sallittuja.

#### 1.1. Toimituksen sisältö

REMS Lumen 5000/Lumen 7000/Lumen 10000:

Sähkökäyttöinen LED-rakennusvalaisin, käyttöohje

REMS Lumen 2800 22V Power-Edition-sarja:

Akku-LED-rakennusvalaisin, jännitelähde 220–240 V, 36 W, käyttöohje

REMS Lumen 2800 22V -sarja:

Akku-LED-rakennusvalaisin, Li-ion-akku 21,6 V, 2,5 Ah, pikalaturi 220–240 V, 70 W, jännitelähde 220–240 V, 36 W, käyttöohje

#### 1.2. Tuotenumerot

REMS Lumen 5000	175220
REMS Lumen 7000	175221
REMS Lumen 10000	175222
REMS Lumen 2800 22V Power-Edition-sarja	175210
REMS Lumen 2800 22V -sarja	175211
Li-ion-akku 21,6 V, 2,5 Ah	571571
Li-ion-akku 21,6 V, 5,0 Ah	571581
Li-ion-akku 21,6 V, 9,0 Ah	571583
Pikalaturi 220–240 V, 50–60 Hz, 70 W	571575
Pikalaturi 100–240 V, 50–60 Hz, 90 W	571585
Jännitesyöttö 220–240 V / vietoj akumulatoriaus 24 V, 1,5A	175213
REMS-teleskooppialusta 3B	175230
REMS CleanM	140119

#### 1.3. Käyttötarkoitus

##### Työlämpötila-alue

REMS Lumen 5000,

REMS Lumen 7000,

REMS Lumen 10000

-25 ... +50 °C (-13 ... +122 °F)

REMS Lumen 2800 22V\*

-10 ... +40 °C (14 ... +104 °F)

Pikalaturi

0 ... +40 °C (32 ... +104 °F)

Varastointilämpötila

> 0 °C (32 °F)

\* lyhytaikainen käyttö +50 °C:een (122 °F) lämpötilaan asti sallittu

##### Heijastettu ala

0,2 metrin etäisyys pintaan

REMS Lumen 2800 22V 1,2 m<sup>2</sup>

**1.4. Mitat**

P × L × K

REMS Lumen 5000 155 × 255 × 300 (6,1" × 10,1" × 11,8")

REMS Lumen 7000 165 × 300 × 330 (6,5" × 11,7" × 13,0")

REMS Lumen 10000 200 × 375 × 375 (8,0" × 14,8" × 14,8")

REMS Lumen 2800 22 V  
ilman akkua ja verkkolaitetta 205 × 245 × 270 (8,1" × 9,6" × 10,6")**1.5. Sähkö tiedot**

REMS Lumen 5000 230 V~; 50–60 Hz; 50 W

REMS Lumen 7000 230 V~; 50–60 Hz; 70 W

REMS Lumen 10000 230 V~; 50–60 Hz; 50/100 W

REMS Lumen 2800 22 V 21,6 V==; 30 W

Jännitelähde, Tulo 220–240 V~; 50–60 Hz; 138 W  
REMS Lumen 2800 22 V Lähtö 24,0 V==; 1,5A; 36 W  
suojaeristetty, häiriöpoistettuPikalaturi Tulo 100–240 V~; 50–60 Hz; 70 W  
Lähtö 21,6 V==  
suojaeristetty, häiriöpoistettuPikalaturi Tulo 100–240 V~; 50–60 Hz; 90 W  
Lähtö 21,6 V==  
suojaeristetty, häiriöpoistettu

Kotelointiluokka

REMS Lumen 5000/7000/10000 IP65

REMS Lumen 2800 22 V IP20

Valovirran kirkkaustaso

REMS Lumen 5000 5000 lm

REMS Lumen 7000 7000 lm

REMS Lumen 10000  
(Kirkkaustaso 1/2) 5000/10000 lmREMS Lumen 2800 22 V  
(Kirkkaustaso 1/2/3) 1100/2000/≤ 2800 lm

Valaisuaika: REMS Lumen 2800 22 V

Kuvaus	Käyttötunnit h		
	Taso 1 (1100lm)	Taso 2 (2000lm)	Taso 3 (2800lm)
Li-ion-akku 21,6V, 2,5Ah	5,4	2,4	1,6
Li-ion-akku 21,6V, 5,0Ah	10,9	4,8	3,2
Li-ion-akku 21,6V, 9,0Ah	19,6	8,6	5,7

**1.6. Painot**

REMS Lumen 5000 1,8 kg (4,0 lb)

REMS Lumen 7000 2,2 kg (4,9 lb)

REMS Lumen 10000 3,0 kg (6,6 lb)

REMS Lumen 2800 22 V ilman akkua 1,7 kg (3,7 lb)

Li-ion-akku 21,6 V, 1,5 Ah 0,4 kg (0,9 lb)

Li-ion-akku 21,6 V, 2,5 Ah 0,4 kg (0,9 lb)

Li-ion-akku 21,6 V, 5,0 Ah 0,8 kg (1,8 lb)

Li-ion-akku 21,6 V, 9,0 Ah 1,1 kg (2,4 lb)

REMS-teleskooppialusta 3B 2,0 kg (4,4 lb)

## 2. Käyttöönotto

### 2.1. Sähköliitäntä

#### **VAROITUS**

**Huomioi verkkojännite!** Tarkista ennen LED-rakennusvalaisimen, pikalaturin tai jännitelähteen liittämistä, vastaako arvokilvessä ilmoitettu jännite verkkojännitettä. Liitä I-suojausluokan sähkötyökalut vain sellaiseen pistorasiaan/jatkojohtoon, jossa on toimiva suojakosketin. Rakennustyömailla, kosteassa ympäristössä, sisä- ja ulkotiloissa tai muissa samantapaisissa paikoissa saa sähkölaitetta käyttää verkon kautta ainoastaan vikavirtasuojalaitteella (FI-suojakytkin), joka keskeyttää energiansyötön heti kun vuotovirta maahan ylittää 30 mA 200 ms:n ajan.

#### **Akut**

##### **Alijännitteen aiheuttama syväpurkaus**

Li-ion-akkujen vähimmäisjännitettä ei saa alittaa, koska siitä aiheutuva syväpurkaus voi aiheuttaa akun vaurioitumisen. Katso porrastettu lataustilan näyttö. REMS Li-ion-akkujen kennot on ladattu etukäteen n. 40 %:sti laitetta toimitettaessa. Li-ion-akut on siksi ladattava ennen käyttöä ja uudelleenlataus on suoritettava säännöllisesti. Mikäli tätä kennojen valmistajien määräystä ei noudateta, saattaa Li-ion-akku vaurioitua syväpurkauksen seurauksena.

##### **Varastoinnin aiheuttama syväpurkaus**

Mikäli suhteellisen heikosti ladattu Li-ion-akku varastoidaan, sen itsepurkaus saattaa aiheuttaa sen syväpurkauksen ja siten vaurioittaa sitä pitemmän varastoinnin kuluessa. Li-ion-akut on sen vuoksi ladattava ennen varastointia, ja lataaminen on toistettava viimeistään joka kuudes kuukausi, ja ne on ladattava ehdottomasti vielä kerran ennen uudelleenkuormitusta.

#### **HUOMAUTUS**

**Lataa akku ennen käyttöä. Lataa Li-ion-akut säännöllisesti uudelleen välttääksesi syväpurkauksen. Akku vaurioituu syväpurkauksen yhteydessä.**

Käytä lataamiseen vain REMS-pikalaturia. Uudet ja pitempään käyttämättöminä olleet Li-ion-akut saavuttavat täyden kapasiteetin vasta useamman latauskerran jälkeen.

##### **Li-ion 21,6 V Porrastettu varaustilanäyttö**

Porrastettu lataustilan näyttö (2) näyttää akkujen (1) varaustilan 4 LED-merkkivalolla. Kun akkusymbolipainiketta painetaan, ainakin yksi LED palaa muutaman sekunnin ajan. Mitä useampi LED palaa vihreänä, sitä korkeampi on akkujen varaustila. Jos yksi LED-merkkivalo vilkkuu punaisena, akku on ladattava.

##### **Li-ion-pikalaturi**

Jos verkkopistoke on liitetty, vasen vihreä merkkivalo palaa jatkuvasti. Jos REMS-pikalaturiin on liitetty akku, vihreä merkkivalo vilkkuu merkinä siitä, että akun lataus on käynnissä. Jos tämä vihreä merkkivalo palaa jatkuvasti, akku on ladattu. Jos punainen merkkivalo vilkkuu, akku on viallinen. Jos punainen merkkivalo palaa jatkuvasti, pikalaturin ja / tai akun lämpötila on sallitun työskentelyalueen 0°C – +40°C ulkopuolella.

#### **HUOMAUTUS**

Pikalaturi ei sovellu käytettäväksi ulkona.

### 2.2. Sähkökäyttöisen LED-rakennusvalaisimen käyttöön valmistelu

#### **Jalustan kokoaminen (kuva 2), REMS Lumen 5000/7000/10000**

Kokoa teräsputkialusta (3) jousialuslevyllä (4), levyllä (5) ja tähtinuppiruuilla (6).

## 3. Käyttö

#### **HUOMAUTUS**

**Noudata LED-rakennusvalaisimen pienintä sallittua etäisyyttä  $\geq 1$  m kaikkiin valaistaviin pintoihin ja esineisiin.** Lyhyempi etäisyys voi aiheuttaa valaistavan esineen ylikuumentumisen.

#### **Pystyttäminen**

Pystytä LED-rakennusvalaisin vakaalle, tasaiselle alustalle. Löysää tarvittaessa kevyesti siipiruuveja/tähtinuppiruuveja (8) ja kallista rakennusvalaisimen koteloa (7). Kiristä tämän jälkeen siipiruuvit/tähtinuppiruuvit (8).

#### **Kiinnitys REMS-teleskooppialustaan 3B (kuva 4)**

Kokoa REMS-teleskooppialusta 3B kuvan 4 mukaisesti ja aseta se vakaalle, tasaiselle alustalle. REMS Lumen 5000/7000/10000 -valaisimella: pura teräsputkialusta (3) ja kiinnitä LED-rakennusvalaisin jalustan ruuvilla (13) REMS-teleskooppialustaan 3B. Löysää tarvittaessa kevyesti siipiruuveja/tähtinuppiruuveja (8) ja kallista rakennusvalaisimen koteloa (7). Kiristä tämän jälkeen siipiruuvit/tähtinuppiruuvit (8).



**HUOMAUTUS**

Huomioi REMS-teleskooppialustan 3B suurin sallittu kuormitus  $\leq 10$  kg.

**REMS Lumen 2800 22V -valaisimen ripustaminen**

Käännä koukku (10) ulos ja ripusta LED-rakennusvalaisin tarkoitukseen sopivaan ripustimeen. Löysää tarvittaessa kevyesti siipiruuveja (8) ja kallista rakennusvalaisimen koteloa (7). Kiristä tämän jälkeen siipiruuvit (8).

**Käyttö**

Kytke REMS Lumen 5000/7000 päälle ja pois virtakytkimestä (11).

REMS Lumen 10000 -valaisimen kirrkaustaso voidaan säätää kaksiportaisesti virtakytkimellä (11).

REMS Lumen 2800 22V kytketään päälle virtapainikkeesta (11) ja kolmiportainen kirrkaustaso säädetään valintapainikkeella (12).

**REMS Lumen 2800 22V -valaisimen akku- ja verkkovirtakäyttö**

Kun LED-rakennusvalaisin on akkukäytössä ja se liitetään verkkovirtaan, valaisin vaihtaa automaattisesti verkkovirtakäytölle. Akkua (1) ei tällöin ladata. Käytä akkujen lataamiseen hyväksytyä REMS-pikalaturia.

**Toimintaturvallisuus****REMS Lumen 5000/7000/10000 -valaisimien ylikuumentumissuojat**

REMS Lumen 5000/7000/10000 -valaisimet on varustettu ylikuumentumissuojalla. Jos valaisimen lämpötila ylittää sallitun rajan, sen kirrkausta vähennetään. Jäähdytysajan päätyttyä alkuperäinen kirrkaustaso palautetaan. Jos LED-rakennusvalaisin kytketään automaattisesti pois päältä, palautetaan alkuperäinen kirrkaustaso jäähdytysajan päätyttyä.

**VAROITUS**

**Älä nopeuta LED-rakennusvalaisimen jäähtymistä vedellä.** Veden tunkeutuminen sähkölaitteen sisään lisää sähköiskun vaaraa.

**REMS Lumen 2800 22V -valaisimen syväpurkaussuoja**

LED-rakennusvalaisin on varustettu akun (1) syväpurkaussuojalla, joka sammuttaa LED-rakennusvalaisimen, jos akku on ladattava.

## 4. Kunnossapito

Riippumatta jäljempänä mainitusta huollosta on suositeltavaa, että ammattitaitoinen henkilöstö suorittaa sähkölaitteiden tarkastuksen ja uusintakokeen vähintään kerran vuodessa. Kyseinen sähkölaitteiden määräaikaistarkastus on suoritettava normin DIN EN 60204 mukaisesti ja DGUV-onnettomuustorjuntamääräyksen 3 "sähköiset asennukset ja laitteet" mukaisesti. Lisäksi käyttöpaikalla kulloinkin voimassa olevat kansalliset turvallisuusmääräykset, säännöt ja ohjeet on huomioitava ja niitä on noudatettava.

### 4.1. Huolto

**VAROITUS****Vedä verkkopistoke irti tai poista akku ennen puhdistustöitä!**

LED-rakennusvalaisimet REMS Lumen 5000/7000/10000 ja REMS Lumen 2800 22V eivät tarvitse huoltoa. Puhdista muoviosat (esim. kotelo, muovilevy, akut) vain konepuhdistusaineella REMS CleanM (tuotenumro 140119) tai miedolla saippualla ja kostealla, pehmeällä pyyhkeellä. Älä käytä kodin puhdistusaineita. Ne sisältävät usein kemikaaleja, jotka saattavat vahingoittaa muoviosia. Älä käytä missään tapauksessa siiniä, tärpättiöljyä, laimentimia tai samankaltaisia tuotteita muoviosien puhdistukseen.

Nesteitä ei saa koskaan päästää LED-rakennusvalaisimen sisään. Älä koskaan upota LED-rakennusvalaisinta nesteeseen.

### 4.2. Tarkistaminen/kunnostaminen

**VAROITUS**

**Irrota virtapistoke tai akku ennen kunnostus- ja korjaustöiden aloittamista! Vain vastaavan pätevyyden omaava ammattitaitoinen henkilö saa suorittaa nämä työt.**

Tämän LED-rakennusvalaisimen valonlähde ei ole vaihdettavissa: kun valonlähteen käyttöikä on päättynyt, LED-rakennusvalaisin on korvattava uudella.

## 5. Häiriöt

5.1. **Häiriö:** LED-rakennusvalaisin ei valaise tai sitä ei voi kytkeä päälle.

**Syy:**

- Verkkopistoke on vedetty irti pistorasiasta
- LED-rakennusvalaisin on ylikuumentunut
- LED-rakennusvalaisin on viallinen
  
- Liitäntäjohto on viallinen
  
- Akku on tyhjä tai viallinen (REMS Lumen 2800 22V)

**Korjaustoimenpide:**

- Liitä verkkopistoke pistorasiaan ja kytke laite päälle.
- Anna LED-rakennusvalaisimen jäähtyä.
- Anna valtuutetun REMS-sopimuskorjaamon tarkastaa LED-rakennusvalaisin
- Anna valtuutetun REMS-sopimuskorjaamon tarkastaa LED-rakennusvalaisin ja tarvittaessa vaihtaa se.
- Lataa akku pikalaturilla tai vaihda akku.

5.2. **Häiriö:** LED-valaisin valaiseen heikosti tai ei lainkaan. (REMS Lumen 5000/7000/10000)

**Syy:**

- LED-rakennusvalaisin on ylikuumentunut. Ylikuumentumissuoja on lauennut.

**Korjaustoimenpide:**

- Anna LED-rakennusvalaisimen jäähtyä.

5.3. **Häiriö:** REMS Lumen 2800 22V kytkeytyy käytössä pois päältä.

**Syy:**

- Akku on tyhjä tai viallinen

**Korjaustoimenpide:**

- Lataa akku pikalaturilla tai vaihda akku.

## 6. Jätehuolto

REMS Lumen 5000/7000/10000-, REMS Lumen 2800 22V -valaisimia, niiden akkuja ja pikalatureita ei saa hävittää kotitalousjätteen mukana niiden käyttöiän päätyttyä. Niiden jätteet on huollettava asianmukaisesti lakimääräysten mukaan. Kaikkien akustojen litiumakut ja akkuyksiköt saa hävittää vain purkautuneina tai, jos litiumakut ja akkuyksiköt eivät ole täysin purkautuneet, kaikki koskettimet on peitettävä esim. eristysnauhalla.

## 7. Valmistajan takuu

Takuuaika on 12 kuukautta siitä alkaen, kun uusi tuote on luovutettu ensikäyttäjälle. Luovutusajankohta on osoitettava lähettämällä alkuperäiset ostoa koskevat asiakirjat, joista on käytävä ilmi ostopäivä ja tuotenimike. Kaikki takuuajana esiintyvät toimintavirheet, joiden voidaan osoittaa johtuvan valmistus- tai materiaa-livirheestä, korjataan ilmaiseksi. Vian korjaamisesta ei seuraa tuotteen takuun piteneminen eikä sen uusiutuminen. Takuu ei koske vahinkoja, jotka johtuvat normaalista kulumisesta, epäasianmukaisesta käsittelystä tai väärinkäytöstä, käyttöohjeiden noudattamatta jättämisestä, soveltumattomista työvälineistä, ylikuormituksesta, käyttötarkoituksesta poikkeavasta käytöstä, laitteen muuttamisesta itse tai muiden tekemistä muutoksista tai muista syistä, joista REMS ei ole vastuussa.

Takuuseen kuuluvia töitä saavat suorittaa ainoastaan tähän valtuutetut REMS-sopimuskorjaamot. Reklamatioit hyväksytään ainoastaan siinä tapauksessa, että tuote jätetään valtuutettuun REMS-sopimuskorjaamoon ilman, että sitä on yritetty itse korjata tai muuttaa tai purkaa osiin. Vaihdetut tuotteet ja osat siirtyvät REMS-yrityksen omistukseen.

Rahtikuluista kumpaankin suuntaan vastaa käyttäjä.

Luettelo REMS-sopimuskorjaamoista on nähtävissä internetissä osoitteessa [www.rems.de](http://www.rems.de). Niiden maiden, joita ei luettelossa mainita, tulee lähettää tuotteet osoitteeseen SERVICE-CENTER, Neue Rommelshäuser Straße 4, 71332 Waiblingen, Saksa. Tämä takuu ei rajoita käyttäjän laillisia oikeuksia, erityisesti hänen takuuvaatimuksiaan myyjää kohtaan tuotteesta havaituista puutteista sekä vaatimuksia tahallisen velvollisuuden laiminlyönnin perusteella ja tuotevastuuoikeudellisia vaatimuksia.

Tähän takuuseen sovelletaan Saksan lakia lukuun ottamatta Saksan kansainvälisen yksityisoikeuden viite-määräyksiä sekä Yhdistyneiden kansakuntien yleissopimusta kansainvälisistä tavaran kauppaa koskevista sopimuksista (CISG). Tämän maailmanlaajuisesti voimassa olevan valmistajan takuun antaja on REMS GmbH & Co KG, Stuttgarter Str. 83, 71332 Waiblingen, Saksa.

## Tradução do manual de instruções original

Fig. 1–4

1 Bateria	8 Parafuso de orelhas/Parafuso de
2 Indicador do estado de carga	manípulo
3 Escalonado	9 Pega de transporte
4 Estrutura de tubo de aço	10 Gancho
5 Arruela de pressão	11 Interruptor liga/desliga ou botão
6 Arruela	12 Botão do nível de brilho
7 Parafuso de manípulo	13 Parafuso do tripé
8 Carcaça do Projetor para estaleiros	14 Parafuso de manípulo
9 de obras	

## Indicações de segurança gerais para ferramentas elétricas

### **⚠ ATENÇÃO**

Leia todas as indicações de segurança, instruções, ilustrações e dados técnicos fornecidos com a presente ferramenta elétrica. *Negligências no cumprimento das instruções descritas em seguida podem provocar choques elétricos, incêndios e/ou ferimentos graves.*

Conserve todas as indicações de segurança e instruções para futuras consultas.

O termo “ferramenta elétrica” usado nas instruções de segurança refere-se a ferramentas elétricas operadas pela rede elétrica (com linha de rede) ou a ferramentas elétricas operadas por bateria (sem linha de rede).

### 1) Segurança do local de trabalho

- Mantenha o seu local de trabalho limpo e bem iluminado. *Áreas de trabalho desorganizadas ou mal iluminadas podem provocar acidentes.*
- Não trabalhe com a ferramenta elétrica em atmosferas potencialmente explosivas, nas quais se encontrem líquidos, gases ou poeiras inflamáveis. *As ferramentas elétricas formam faíscas que podem inflamar a poeira ou os vapores.*
- Mantenha as crianças e outras pessoas afastadas durante a utilização da ferramenta elétrica. *Em caso de distração, poderá perder o controlo sobre a ferramenta elétrica.*

### 2) Segurança elétrica

- A ficha da ferramenta elétrica deve adaptar-se à tomada. **A ficha não pode ser alterada de modo algum. Não utilize nenhuma ficha adaptadora juntamente com ferramentas elétricas com ligação à terra. Fichas inalteradas e tomadas adequadas reduzem o risco de um choque elétrico.**
- Evite o contacto corporal com superfícies ligadas à terra como tubos, aquecimentos, fogões e frigoríficos. *Existe um elevado risco de choque elétrico quando o seu corpo está ligado à terra.*
- Mantenha as ferramentas elétricas protegidas da chuva ou da humidade. *A infiltração de água numa ferramenta elétrica aumenta o risco de um choque elétrico.*
- Não utilize o cabo de ligação para o transporte, a suspensão ou a remoção da ficha da ferramenta elétrica da tomada. *Manter a linha de rede afastada de calor, óleo, arestas afiadas ou peças móveis do aparelho. Os cabos de ligação danificados ou torcidos aumentam o risco de choque elétrico.*
- Caso trabalhe com uma ferramenta elétrica ao ar livre, utilize apenas cabos de extensão também adequados a áreas exteriores. *A utilização de um cabo de extensão adequado a áreas exteriores reduz o risco de choque elétrico.*
- Caso não seja possível evitar o funcionamento da ferramenta elétrica em ambientes húmidos, utilize um disjuntor diferencial. *A aplicação de um disjuntor diferencial evita o risco de choque elétrico.*

### 3) Segurança de pessoas

- Esteja atento ao que faz e proceda ao trabalho com uma ferramenta elétrica com precaução. **Não utilize nenhuma ferramenta elétrica, caso esteja fatigado ou sob a influência de drogas, álcool ou medicamentos. O mínimo descuido durante a utilização da ferramenta elétrica pode provocar ferimentos graves.**
- Utilize equipamento de proteção individual e sempre óculos de proteção. *A utilização de equipamento de proteção individual, como máscara de proteção contra poeiras, calçado de segurança antiderrapante, capacete de proteção ou proteção auditiva, em função do tipo e aplicação da ferramenta elétrica, reduz o risco de ferimentos.*
- Evite uma colocação em funcionamento inadvertida. **Assegure-se de que a ferramenta elétrica está desativada, antes de a ligar à fonte de alimentação e/ou à bateria, a levantar ou a transportar. Manter o dedo no interruptor durante o transporte da ferramenta elétrica ou conectar a ferramenta elétrica ligada à fonte de alimentação, pode levar a acidentes.**

- d) **Remova ferramentas de ajuste ou chaves de parafusos, antes de ligar a ferramenta elétrica.** *Uma ferramenta ou chave que se encontre numa peça rotativa da ferramenta elétrica pode levar a lesões.*
  - e) **Evite uma postura corporal anormal. Assegure uma posição segura e mantenha sempre o equilíbrio.** *Deste modo, poderá controlar melhor a ferramenta elétrica em situações inesperadas.*
  - f) **Utilize vestuário adequado. Não utilize vestuário largo ou joias. Mantenha o cabelo e o vestuário afastados de peças móveis.** *Vestuário largo, joias ou cabelo comprido podem ficar presos em peças móveis.*
  - g) **Caso seja possível montar dispositivos de aspiração e de recolha de pó, estes devem ser ligados e corretamente utilizados.** *A utilização de um aspirador de pó pode reduzir os riscos provocados pela poeira.*
  - h) **Nunca se baseie numa falsa segurança e nunca ignore as regras de segurança para ferramentas elétricas, mesmo que, depois de muita experiência de utilização, já esteja familiarizado com a ferramenta elétrica.** *A falta de atenção pode causar ferimentos graves em poucos segundos.*
- 4) Utilização e manuseamento da ferramenta elétrica**
- a) **Não sobrecarregue a ferramenta elétrica. Utilize para o seu trabalho a ferramenta elétrica prevista para o efeito.** *Com a ferramenta elétrica adequada trabalha melhor e com mais segurança no intervalo de potência indicado.*
  - b) **Não utilize qualquer ferramenta elétrica, cujo interruptor esteja com defeito.** *Uma ferramenta elétrica que já não consiga ligar ou desligar é perigosa e deve ser reparada.*
  - c) **Puxar a ficha da tomada e/ou remover uma bateria removível, antes de proceder aos ajustes do aparelho, de substituir acessórios ou de colocar a ferramenta elétrica de lado.** *Esta medida de precaução evita o arranque inadvertido da ferramenta elétrica.*
  - d) **Mantenha a ferramenta elétrica não utilizada fora do alcance de crianças. Não se deve permitir que pessoas que não estejam familiarizadas com a ferramenta elétrica ou que não tenham lido estas instruções utilizem a ferramenta.** *As ferramentas elétricas são perigosas, caso sejam utilizadas por pessoas inexperientes.*
  - e) **Tratar as ferramentas elétricas e os acessórios com cuidado. Verifique se as peças móveis funcionam perfeitamente e não prendem ou se as peças estão partidas ou danificadas de tal modo que o funcionamento da ferramenta elétrica seja afetado. Mandar reparar peças danificadas antes de utilizar a ferramenta elétrica.** *Muitos acidentes têm a sua origem na manutenção incorreta de ferramentas elétricas.*
  - f) **Mantenha as ferramentas de corte afiadas e limpas.** *Ferramentas de corte cuidadosamente conservadas com arestas de corte afiadas encravam menos e são mais simples de orientar.*
  - g) **Utilizar a ferramenta elétrica, os acessórios, as ferramentas de inserção, etc. de acordo com estas instruções. Considere também as condições de trabalho e a atividade a realizar.** *A utilização de ferramentas elétricas para outras aplicações que não a prevista pode provocar situações perigosas.*
  - h) **Mantenhas as pegas e superfícies das pegas limpas, isentas de óleo e massa lubrificante.** *As pegas e superfícies das pegas escorregadias não favorecem a operação e controlo com segurança da ferramenta elétrica em situações imprevistas.*
- 5) Utilização e tratamento da ferramenta a bateria**
- a) **Carregue as baterias apenas com carregadores recomendados pelo fabricante.** *Existe perigo de incêndio devido a um carregador indicado para um determinado tipo de baterias, caso este seja utilizado com outras baterias.*
  - b) **Utilize apenas as baterias previstas para o efeito nas ferramentas elétricas.** *A utilização de outras baterias pode provocar ferimentos e perigo de incêndio.*
  - c) **Mantenha a bateria não utilizada afastada de cliques, moedas, chaves, pregos, parafusos ou outros pequenos objetos de metal que possam provocar uma ligação em ponte dos contactos.** *Um curto-circuito dos contactos da bateria pode provocar queimaduras ou incêndio.*
  - d) **Em caso de utilização incorreta, pode verificar-se uma fuga de líquido da bateria. Evite o contacto com o mesmo. Em caso de contacto accidental, enxague com água. Caso o líquido entre em contacto com os olhos, recorra a assistência médica.** *O líquido libertado pela bateria pode conduzir a irritações da pele ou a queimaduras.*
  - e) **Não utilize baterias danificadas ou alteradas.** *As baterias danificadas ou alteradas podem ter comportamentos inesperados e provocar incêndios, explosões ou ferimentos.*
  - f) **Não exponha a bateria a qualquer fogo ou a altas temperaturas.** *O fogo ou temperaturas acima de 130 °C podem provocar explosões.*
  - g) **Seguir todas as instruções de carregamento e nunca carregar a bateria ou a ferramenta a bateria além da faixa de temperatura indicada no manual de instruções.** *O carregamento incorreto ou o carregamento fora da faixa de temperaturas permitida pode avariar a bateria e aumentar o risco de incêndio.*

## 6) Assistência técnica

- a) A sua ferramenta elétrica deve ser reparada apenas por pessoal técnico qualificado e apenas com peças de substituição originais. *Deste modo, assegura-se que a segurança da ferramenta elétrica seja mantida.*
- b) Não proceda à manutenção das baterias danificadas. *A manutenção da bateria só deve ser efetuada pelo fabricante ou serviços de apoio ao cliente competentes.*

## Indicações de segurança de Projetores LED para estaleiros de obras

### **⚠ ATENÇÃO**

Leia todas as indicações de segurança, instruções, ilustrações e dados técnicos fornecidos com a presente ferramenta elétrica. *Negligências no cumprimento das instruções descritas em seguida podem provocar choques elétricos, incêndios e/ou ferimentos graves.*

Conserve todas as indicações de segurança e instruções para futuras consultas.

*O termo ferramenta elétrica usado nas indicações de segurança refere-se a Projetores LED para estaleiros de obras operados por rede (com cabo de rede) e Projetores LED para estaleiros de obras operados por bateria (sem cabo de rede).*

- Conecte a ferramenta elétrica da classe de proteção I apenas a uma tomada / cabo de extensão com um contacto de aterramento funcional. *Existe perigo de um choque elétrico.*
- Não aponte o feixe de luz do Projetor LED para estaleiros de obras (lâmpada) para pessoas ou animais e não olhe diretamente para o feixe de luz do Projetor LED para estaleiros de obras, nem mesmo de uma distância maior. *Existe o risco de cegueira.*
- Não trabalhe com o Projetor LED para estaleiros de obras num ambiente potencialmente explosivo. *Faixas elétricas podem inflamar pó e vapores.*
- Não use indevidamente o cabo de conexão para transportar o Projetor LED para estaleiros de obras, para pendurá-lo ou para puxar a ficha da tomada. Manter a linha de rede afastada de calor, óleo, arestas afiadas ou peças móveis do aparelho. *Os cabos de ligação danificados ou torcidos aumentam o risco de choque elétrico. O cabo de conexão não pode ser trocado.*
- Mantenha o Projetor LED para estaleiros e obras afastado da chuva e da humidade. *A infiltração de água num aparelho elétrico aumenta o risco de choque elétrico.*
- Mantenha todas as conexões elétricas secas e afastadas do chão. *Estas medidas de precaução reduzem o risco de um choque elétrico.*
- Não acelere o processo de arrefecimento do Projetor LED para estaleiros de obras por meio do uso de água. *A infiltração de água num aparelho elétrico aumenta o risco de choque elétrico.*
- A ficha do Projetor LED para estaleiros de obras deve corresponder à tomada. A ficha não deve ser alterada de modo algum. *Fichas inalteradas e tomadas adequadas reduzem o risco de um choque elétrico.*
- Retire a ficha de rede da tomada ou remova a bateria antes de limpar, fazer manutenção ou guardar o Projetor LED para estaleiros de obras. *Esta medida de precaução evita que o Projetor LED para estaleiros de obras seja acionado involuntariamente.*
- Proteja o projetor LED contra queda, ao pendurá-lo a uma altura  $\geq 1$  m. Mantenha a altura de suspensão de  $\leq 3$  m. *Isso reduz o risco de acidentes.*
- Crianças e pessoas que, devido às suas capacidades físicas, sensoriais ou mentais ou à sua inexperiência ou desconhecimento, não sejam capazes de operar a ferramenta elétrica de forma segura, não devem utilizar a mesma sem supervisão ou instruções de uma pessoa responsável. *Caso contrário, existe o perigo de funcionamento incorreto e ferimentos.*
- Mantenha a distância mínima permitida de  $\geq 1$  m entre o Projetor LED para estaleiros de obras e todas as superfícies e objetos iluminados. *Se a distância não for mantida, os objetos iluminados podem ser superaquecidos.*
- Não cubra o cabeçote da lâmpada enquanto o Projetor LED para estaleiros de obras estiver ligado. *A superfície do Projetor LED para estaleiros de obras aquece-se consideravelmente se este for coberto. Caso contrário, o Projetor LED para estaleiros de obras pode superaquecer-se e não funcionar mais corretamente. Existe o risco de ferimentos e incêndio.*
- Desligue o Projetor LED para estaleiros de obras quando não estiver a ser usado. *Nunca deixe o Projetor LED para estaleiros de obras ligado sem vigilância. Dispositivos elétricos não supervisionados podem representar um risco de danos materiais e/ou ferimentos pessoais.*
- Não use o Projetor LED para estaleiros de obras se este estiver danificado. *Existe perigo de acidente.*
- O cabo de alimentação do projetor LED ou a fonte de alimentação não podem ser substituídos. *Descarte a fonte de alimentação corretamente se o cabo de alimentação estiver danificado.*
- Não use o Projetor LED para estaleiros de obras na estrada. *O Projetor LED para estaleiros de obras não é aprovado para iluminação na estrada.*
- Use apenas acessórios originais.

## Esclarecimento de símbolos

### ATENÇÃO

Risco com um grau médio de risco que pode provocar a morte ou ferimentos graves (irreversíveis) em caso de não observância.

### AVISO

Dano material, nenhuma indicação de segurança! nenhum perigo de ferimento.



Antes da colocação em funcionamento, leia o manual de instruções



Aparelho eléctrico da classe de protecção I



Aparelho eléctrico da classe de protecção II



Dispositivo de alimentação



Transformador de segurança à prova de curto-circuito (SCPST)



Não é indicado para a utilização ao ar livre

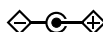

Fonte de alimentação, polaridade positiva



Eliminação ecológica



Menor distância das áreas iluminadas (em m)



Marca CE de conformidade



Marca EAC de conformidade

## 1. Dados técnicos

### Utilização correcta

#### ATENÇÃO

REMS Lumen 5000, REMS Lumen 7000, REMS Lumen 10000 e REMS Lumen 2800 22V destinam-se ao uso universal, para iluminação de estaleiros de obras e oficinas.

Quaisquer outras utilizações são indevidas e, portanto, não permitidas.

#### 1.1. Volume de fornecimento

REMS Lumen 5000 / Lumen 7000 / Lumen 10000:

Projektor LED para estaleiros de obras, Manual de instruções

REMS Lumen 2800 22V Set Power-Edition:

Projektor LED para estaleiros de obras sem fio; fonte de alimentação de 220–6240 V, 36 W; Manual de instruções

REMS Lumen 2800 22V Set:

Projektor LED para estaleiros de obras sem fio; bateria de íões de lítio de 21,6 V, 2,5 Ah; carregador rápido de 220–6240 V, 70 W; fonte de alimentação de 220–6240 V, 36 W; Manual de instruções

#### 1.2. Números de artigo

REMS Lumen 5000 175220

REMS Lumen 7000 175221

REMS Lumen 10000 175222

REMS Lumen 2800 22V Set Power-Edition 175210

REMS Lumen 2800 22V Set 175211

Bateria Li-Ion 21,6 V, 2,5 Ah 571571

Bateria Li-Ion 21,6 V, 5,0 Ah	571581
Bateria Li-Ion 21,6 V, 9,0 Ah	571583
Carregador rápido de 220–240 V, 50–60 Hz, 70 W	571575
Carregador rápido de 100–240 V, 50–60 Hz, 90 W	571585
Fonte de alimentação 220–240 V / em vez de baterias 24 V, 1,5A	175213
Tripé telescópico 3B REMS	175230
REMS CleanM	140119

### 1.3. Gama de aplicações

#### Intervalo de temperatura de serviço

REMS Lumen 5000,	
REMS Lumen 7000,	
REMS Lumen 10000	–25 °C – +50 °C (–13 °F – +122 °F)
REMS Lumen 2800 22V*	–10 °C – +40 °C (14 °F – +104 °F)
Carregador rápido	0 °C – +40 °C (32 °F – +104 °F)
Faixa de temperatura de armazenamento	> 0 °C (32 °F)

\* Operação breve permitida até +50 °C (122 °F)

#### Área projetada

Distância de 0,2 m até a superfície	
REMS Lumen 2800 22V	1,2 m <sup>2</sup>

### 1.4. Dimensões

C × L × A	
REMS Lumen 5000	155 × 255 × 300 (6,1" × 10,1" × 11,8")
REMS Lumen 7000	165 × 300 × 330 (6,5" × 11,7" × 13,0")
REMS Lumen 10000	200 × 375 × 375 (8,0" × 14,8" × 14,8")
REMS Lumen 2800 22V	
sem bateria e fonte de alimentação	205 × 245 × 270 (8,1" × 9,6" × 10,6")

### 1.5. Dados elétricos

REMS Lumen 5000	230 V~; 50–60 Hz; 50 W
REMS Lumen 7000	230 V~; 50–60 Hz; 70 W
REMS Lumen 10000	230 V~; 50–60 Hz; 50/100 W
REMS Lumen 2800 22V	21,6 V=; 30 W
Fonte de alimentação,	Input 220–240 V~; 50 – 60 Hz; 138 W
REMS Lumen 2800 22V	Output 24,0 V=; 1,5A; 36 W com isolamento de proteção, supressão de interferência
Carregador rápido	Input 100–240 V~; 50 – 60 Hz; 70 W
	Output 21,6 V= com isolamento de proteção, supressão de interferência
Carregador rápido	Input 100–240 V~; 50 – 60 Hz; 90 W
	Output 21,6 V= com isolamento de proteção, supressão de interferência
Classe de proteção	
REMS Lumen 5000/7000/10000	IP65
REMS Lumen 2800 22V	IP20
Nível de brilho do fluxo luminoso	
REMS Lumen 5000	5000 lm
REMS Lumen 7000	7000 lm
REMS Lumen 10000	
(Nível de brilho 1/2)	5000/10000 lm
REMS Lumen 2800 22V	
(Nível de brilho 1/2/3)	1100/2000/≤ 2800 lm

Período de iluminação, REMS Lumen 2800 22V

Designação	Horas operacionais h		
	Nível 1 (1100lm)	Nível 2 (2000lm)	Nível 3 (2800lm)
Bateria de iões de lítio de 21,6V, 2,5Ah	5,4	2,4	1,6
Bateria de iões de lítio de 21,6V, 5,0Ah	10,9	4,8	3,2
Bateria de iões de lítio de 21,6V, 9,0Ah	19,6	8,6	5,7

## 1.6. Pesos

REMS Lumen 5000	1,8 kg (4,0 lb)
REMS Lumen 7000	2,2 kg (4,9 lb)
REMS Lumen 10000	3,0 kg (6,6 lb)
REMS Lumen 2800 22V sem bateria	1,7 kg (3,7 lb)
Bateria de íons de lítio de 21,6 V, 1,5 Ah	0,4 kg (0,9 lb)
Bateria de íons de lítio de 21,6 V, 2,5 Ah	0,4 kg (0,9 lb)
Bateria de íons de lítio de 21,6 V, 5,0 Ah	0,8 kg (1,8 lb)
Bateria de íons de lítio de 21,6 V, 9,0 Ah	1,1 kg (2,4 lb)
Tripé telescópico 3B REMS	2,0 kg (4,4 lb)

## 2. Colocação em serviço

### 2.1. Ligação eléctrica

#### ATENÇÃO

**Ter em atenção a tensão de rede!** Antes de conectar o Projetor LED para estaleiros de obras, o carregador rápido ou a fonte de alimentação, verifique se a tensão especificada na placa de identificação corresponde à tensão da rede. Apenas ligar ferramentas eléctricas da classe de proteção I em tomada/cabo de extensão com um condutor de proteção operacional. Em locais de construção, em ambientes húmidos, em áreas interiores e exteriores ou em tipos de instalação semelhantes, o aparelho eléctrico deve ser operado apenas com um dispositivo de proteção de corrente (interruptor FI) na rede, que interrompe o fornecimento de energia assim que a corrente de descarga à terra exceda 30 mA por 200 ms.

#### Baterias

##### Descarga profunda através de subtensão

As baterias de iões de lítio devem manter a tensão mínima, caso contrário, a bateria pode ser danificada devido a "descarga profunda", consultar indicador do estado de carga escalonado. As células das baterias REMS Li-Ion estão pré-carregadas com aprox. 40 % no acto da entrega. Por isso as baterias Li-Ion devem ser carregadas antes da utilização e recarregadas regularmente. Caso esta prescrição seja ignorada pelo fabricante de células, a bateria Li-Ion pode ser danificada devido a "subtensão".

##### Subtensão devido a armazenamento

Caso uma bateria Li-Ion com pouca carga seja armazenada, em caso de armazenamento prolongado esta pode ser danificada devido a subtensão provocada por auto-descarga. Por isso as baterias Li-Ion devem ser carregadas antes do armazenamento e recarregadas, no mínimo, a cada seis meses e antes de nova tensão.

#### AVISO

**Antes da utilização carregar a bateria. Recarregar regularmente as baterias Li-Ion para evitar descargas profundas. Em caso de descarga profunda, a bateria fica danificada.**

Utilizar apenas carregadores rápidos REMS para o carregamento. As baterias Li-Ion apenas alcançam a sua capacidade total após vários carregamentos.

##### Indicador do estado de carga escalonado das baterias de iões de lítio de 21,6 V

O indicador do estado de carga escalonado (2) apresenta o estado da carga da bateria (1) a partir de 4 LED. Depois de premir a tecla com o símbolo da bateria, pelo menos um LED acende durante alguns segundos. Quanto mais LED acenderem a verde, maior será o estado de carga da bateria. Se um LED acender a vermelho, significa que é necessário carregar a bateria.

##### Carregador rápido Li-Ion

Caso a ficha esteja ligada, a luz piloto esquerda acende-se permanentemente a verde. Caso a bateria esteja inserida no carregador rápido REMS, a luz piloto verde fica intermitente indicando que a bateria está a ser carregada. Quando a luz piloto verde se tornar permanente, a bateria está carregada. Caso a luz piloto vermelha



fique intermitente, a bateria está avariada. Se a luz piloto vermelha se tornar permanente, a temperatura do carregador rápido e/ou da bateria encontra-se fora do intervalo de funcionamento permitido de 0°C até +40°C.

#### AVISO

O carregador rápido não é indicado para a utilização ao ar livre.

## 2.2. Preparar Projetores LED elétricos para estaleiros de obras

### Montar o suporte (Fig. 2), REMS Lumen 5000/7000/10000

Fixar a estrutura de tubo de aço (3) com a arruela de pressão (4), a arruela (5) e o parafuso de manípulo (6).

## 3. Funcionamento

#### AVISO

**Mantenha a distância mínima permitida do Projetor LED para estaleiros de obras  $\geq 1$  m em relação a todas as superfícies e objetos iluminados.** Se a distância não for mantida, os objetos iluminados podem ser superaquecidos.

#### Instalação

Colocar o Projetor LED para estaleiros de obras sobre uma superfície plana e estável. Se necessário, afrouxar levemente os parafusos de orelhas/parafusos de manípulo (8) e girar a carcaça do Projetor LED para estaleiros de obras (7). Reapertar os parafusos de orelhas/parafusos de manípulo (8).

#### Fixação ao Tripé telescópico 3B REMS (Fig. 4)

Ajustar o tripé telescópico 3B REMS conforme exibido na Fig. 4 e colocá-lo sobre uma superfície nivelada e estável. Com REMS Lumen 5000/7000/10000, deve-se desmontar a estrutura de tubo de aço (3) e fixar o projetor LED para estaleiros de obras no tripé telescópico 3B REMS com o parafuso do tripé (13). Se necessário, afrouxar levemente os parafusos de orelhas/parafusos de manípulo (8) e girar a carcaça do Projetor LED para estaleiros de obras (7). Reapertar os parafusos de orelhas/parafusos de manípulo (8).

#### AVISO

Observar a capacidade de carga do tripé telescópico 3B REMS de  $\leq 10$  kg.

#### Pendurar, REMS Lumen 2800 22V

Desdobrar o gancho (10) e pendurar o Projetor LED para estaleiros de obras num objeto apropriado. Se necessário, deve-se afrouxar, ligeiramente, os parafusos de orelhas (8) e girar a carcaça do projetor para estaleiros de obras (7). Reapertar os parafusos de orelhas (8).

#### Operação

Ligar ou desligar REMS Lumen 5000/7000 premindo o botão liga/desliga (11).

REMS Lumen 10000 pode ser ajustado para 2 níveis de claridade selecionáveis com o botão liga/desliga (11).

Ligar ou desligar REMS Lumen 2800 22V com o botão (11) e ajustar um dos 3 níveis de claridade selecionáveis com o botão (12).

#### Operação com bateria e rede elétrica, REMS Lumen 2800 22V

Se a fonte de alimentação for conectada durante a operação com bateria, o Projetor LED para estaleiros de obras muda automaticamente para operação por rede. A bateria (1) não é carregada durante este período. Usar um carregador rápido REMS aprovado para carregar a bateria.

#### Segurança de funcionamento

##### Proteção contra superaquecimento, REMS Lumen 5000/7000/10000

REMS Lumen 5000/7000/10000 são equipados com uma proteção contra superaquecimento. No caso de um aquecimento inadmissível, a claridade é reduzida e retornada à claridade original após um período de arrefecimento. Se o Projetor LED para estaleiros de obras desligar, ele muda automaticamente para a claridade original após um período de arrefecimento.

#### ⚠ ATENÇÃO

**Não acelere o processo de arrefecimento do Projetor LED para estaleiros de obras por meio do uso de água.** A infiltração de água num aparelho elétrico aumenta o risco de choque elétrico.

##### Proteção contra descarga profunda, REMS Lumen 2800 22V

O Projetor LED para estaleiros de obras está equipado com uma proteção contra descarga profunda para a bateria (1), que desliga o Projetor LED para estaleiros de obras assim que a bateria tiver que ser recarregada.

## 4. Assistência técnica

Sem prejuízo da manutenção mencionada abaixo, recomenda-se que a ferramenta elétrica seja submetida, no mínimo uma vez por ano, a uma inspeção e a repetidos os testes dos dispositivos elétricos por pessoal devidamente qualificado. Esse repetido exame dos aparelhos elétricos é exigido pela norma DIN EN 60204 e pelos regulamentos de prevenção de acidentes do regulamento 3 da DGUV "Instalações e equipamentos elétricos". Além disso, deve-se respeitar e seguir os regulamentos de segurança, as regras e as diretivas nacionais vigentes no local de aplicação.

### 4.1. Manutenção

#### ATENÇÃO

**Antes de trabalhos de limpeza, é necessário tirar a ficha da tomada ou retirar a bateria!**

Os Projetor LED para estaleiros de obras REMS Lumen 5000/7000/10000 e REMS Lumen 2800 22V não requerem manutenção.

Limpar as peças em plástico (por ex. caixa, disco em plástico, baterias) apenas com o detergente para máquinas REMS CleanM (Art. n.º 140119) ou com um sabonete suave e um pano húmido e macio. Não utilizar produtos de limpeza domésticos. Estes contêm muitos químicos que podem danificar as peças em plástico. Nunca utilizar gasolina, óleo de terebintina, diluentes ou produtos idênticos para a limpeza de peças em plástico.

Nunca devem entrar líquidos no interior do Projetor LED para estaleiros de obras. Nunca mergulhar o Projetor LED para estaleiros de obras num líquido.

### 4.2. Inspeção/Reparação

#### ATENÇÃO

**Antes de efectuar trabalhos de manutenção e de reparação, retire a ficha da rede ou retire o acumulador!** Estes trabalhos só podem ser realizados por pessoal técnico qualificado.

As fontes de luz deste Projetor LED para estaleiros de obras não são substituíveis; quando a fonte de luz atinge o fim de sua vida útil, o Projetor LED para estaleiros de obras precisa ser substituído.

---

## 5. Avarias

### 5.1. Avaria: Projetor LED para estaleiros de obras não acende / não pode ser ligado.

#### Causa:

- Ficha de rede desconectada
- Projetor LED para estaleiros de obras superaquecido
- Projetor LED para estaleiros de obras com defeito
- Cabo de conexão com defeito
- Bateria vazia ou com defeito (REMS Lumen 2800 22V)

#### Solução:

- Inserir a ficha de rede e ligar o aparelho.
- Deixar o Projetor LED para estaleiros de obras arrefecer.
- Solicitar que o Projetor LED para estaleiros de obras seja verificado por uma oficina de atendimento ao cliente REMS autorizada.
- Solicitar a verificação do Projetor LED para estaleiros de obras numa oficina de atendimento ao cliente contratada da REMS e, se necessário, a substituição do Projetor LED para estaleiros de obras.
- Carregar a bateria com um carregador rápido ou trocar a bateria.

### 5.2. Avaria: Os LEDs fracamente acesos/não acesos. (REMS Lumen 5000/7000/10000)

#### Causa:

- Projetor LED para estaleiros de obras superaquecido: A proteção contra superaquecimento foi acionada.

#### Solução:

- Deixar o Projetor LED para estaleiros de obras arrefecer.

### 5.3. Avaria: REMS Lumen 2800 22V desliga-se durante o funcionamento.

#### Causa:

- Bateria vazia ou com defeito

#### Solução:

- Carregar a bateria com o carregador rápido ou trocar a bateria.

## 6. Eliminar

REMS Lumen 5000/7000/10000, REMS Lumen 2800 22V, baterias recarregáveis e carregadores rápidos não devem ser descartados com o lixo doméstico no final de suas vidas úteis. Devem ser correctamente eliminadas, de acordo com as normas estabelecidas por lei. As baterias de lítio e pacotes de bateria de todos os sistemas de bateria devem ser eliminados somente no estado descarregado, ou no caso de baterias de lítio e pacotes de bateria não totalmente descarregados, todos os contactos devem ser tapados, por ex., com fita isoladora.

## 7. Garantia do fabricante

O prazo de garantia é de 12 meses após a entrega do novo produto ao primeiro consumidor. A data de entrega deve ser comprovada com o envio dos documentos originais de compra, que devem conter a data da compra e a designação do produto. Todas as falhas no funcionamento ocorridas dentro do prazo de garantia, provocadas por erros de fabrico ou de material comprovados, serão reparadas gratuitamente. O prazo de garantia do produto não se prolongará nem se renovará com a reparação das avarias. Ficam excluídos da garantia todos os danos provocados pelo desgaste natural, manuseamento incorrecto ou uso normal, não observação dos regulamentos de operação, meios de operação inadequados, cargas excessivas, utilização para outras finalidades além das previstas, intervenções pelo próprio utilizador ou por terceiros ou outras razões fora do âmbito da responsabilidade da REMS.

Os serviços de garantia devem ser prestados, exclusivamente, pelas oficinas de assistência técnica contratadas e autorizadas REMS. Todas as reclamações serão consideradas apenas se o produto for entregue a uma oficina de assistência a clientes contratada e autorizada REMS sem terem sido efetuadas quaisquer intervenções e sem o produto ter sido anteriormente desmontado por outrem. Produtos e peças substituídos passam a ser propriedade da REMS.

Os custos relativos ao transporte de ida e volta são da responsabilidade do utilizador.

Uma lista das oficinas de assistência a clientes contratadas e autorizadas REMS está disponível para consulta na Internet em [www.rems.de](http://www.rems.de). Nos países que não estejam aí listados o produto deve ser entregue no SERVICE-CENTER, Neue Rommelshausener Straße 4, 71332 Waiblingen, Deutschland. Os direitos legais do utilizador, em especial o seu direito de reclamação perante o representante em caso de danos, assim como reclamações devido a uma violação intencional do dever e reclamações em matéria da lei de responsabilidade por produtos, manter-se-ão inalterados.

A esta garantia aplica-se o direito alemão com exceção das disposições em matéria de remessa do direito privado internacional alemão, assim como excluindo-se a Convenção das Nações Unidas sobre os Contratos de Compra e Venda Internacional de Mercadorias (CISG). O garante desta garantia do fabricante válida a nível mundial é a REMS GmbH & Co KG, Stuttgarter Str. 83, 71332 Waiblingen, Deutschland.

## Tłumaczenie z oryginału instrukcji obsługi

### Rys. 1–4

1 Akumulator	8 Śruba skrzydełkowa / pokrętko
2 Stopniowany wskaźnik stanu naładowania	gwiazdowe
3 Stelaż z rury stalowej	9 Uchwyt
4 Pierścień sprężysty	10 Hak
5 Podkładka	11 Włacznik / wyłącznik lub przycisk
6 Pokrętko gwiazdowe	12 Przycisk stopnia jasności
7 Obudowa naświetlacza budowlanego	13 Śruba statywu
	14 Pokrętko gwiazdowe

## Ogólne wskazówki bezpieczeństwa dla elektronarzędzi

### **⚠ OSTRZEŻENIE**

Należy zapoznać się ze wszystkimi wskazówkami bezpieczeństwa, instrukcjami, rysunkami i danymi technicznymi dołączonymi do niniejszego elektronarzędzia. *Zlekceważenie poniższych instrukcji grozi porażeniem prądem, pożarem i/lub ciężkimi obrażeniami ciała.*

Zachować do późniejszego wglądu wszystkie wskazówki bezpieczeństwa oraz instrukcje.

*Użyte we wskazówkach bezpieczeństwa wyrażenie „elektronarzędzie” oznacza elektronarzędzia zasilane z sieci elektrycznej (z przewodem sieciowym) lub elektronarzędzia akumulatorowe (bez przewodu sieciowego).*

#### 1) Bezpieczeństwo na stanowisku pracy

- Na stanowisku pracy utrzymywać czystość i zapewnić dobre oświetlenie.** *Nieporządek i nieoświetlone stanowiska pracy mogą sprzyjać wypadkom.*
- Z użyciem elektronarzędzia nie pracować w otoczeniu zagrożonym wybuchem, w którym znajdują się palne ciecze, gazy lub pyły.** *Elektronarzędzia są źródłem iskier, które mogą spowodować zapłon pyłów lub par.*
- Dzieci i osoby postronne należy trzymać z dala od miejsca wykonywania prac z użyciem elektronarzędzia.** *Ich obecność może rozpraszać osobę pracującą i spowodować utratę kontroli nad elektronarzędziem.*

#### 2) Bezpieczeństwo elektryczne

- Wtyczka podłączeniowa elektronarzędzia musi dokładnie pasować do gniazda sieciowego. Wtyczki nie wolno w żaden sposób przerabiać.** *Elektronarzędzia wymagające uziemienia ochronnego nie mogą być zasilane przez jakiegokolwiek przejściówki. Niezmienione wtyczki i pasujące gniazda zmniejszają ryzyko porażenia prądem elektrycznym.*
- Unikać kontaktu ciała z elementami uziemionymi np. rurami, kaloryferami, piecami i chłodzarkami.** *Uziemienie ciała podczas pracy zwiększa ryzyko porażenia prądem elektrycznym.*
- Nie wystawiać elektronarzędzi na działanie deszczu lub wilgoci.** *Wniknięcie wody do wnętrza elektronarzędzi zwiększa ryzyko porażenia prądem elektrycznym.*
- Przewód podłączeniowy nie służy do transportu lub zawieszania elektronarzędzi albo do wyciągania wtyczki z gniazda sieciowego.** *Chronić przewód podłączeniowy przed wysoką temperaturą, olejami, ostrymi krawędziami i ruchomymi elementami. Uszkodzone lub splątane przewody podłączeniowe zwiększają ryzyko porażenia prądem elektrycznym.*
- Podczas pracy z elektronarzędziami na wolnym powietrzu, gdy konieczne jest zastosowanie przedłużacza, używać przedłużacza przeznaczonego również do użytku na zewnątrz pomieszczeń.** *Stosowanie przedłużacza przeznaczonego do użytku na zewnątrz pomieszczeń zmniejsza ryzyko porażenia prądem elektrycznym.*
- Jeśli konieczne jest użycie elektronarzędzia w wilgotnym otoczeniu, należy zastosować wówczas wyłącznik różnicowo-prądowy.** *Zastosowanie wyłącznika różnicowo-prądowego zmniejsza ryzyko porażenia prądem elektrycznym.*

#### 3) Bezpieczeństwo osób

- Zachować ostrożność, zwracać uwagę na wykonywane czynności, rozsądnie postępować podczas pracy z elektronarzędziami.** *Nie używać elektronarzędzi w stanie zmęczenia lub pod wpływem narkotyków, alkoholu lub leków. Chwila nieuwagi podczas użytkowania elektronarzędzia może spowodować groźne obrażenia.*

- b) **Stosować środki ochrony indywidualnej oraz bezwzględnie zawsze okulary ochronne.** *Stosowanie środków ochrony indywidualnej, takich jak maska przeciwpyłowa, obuwie antypoślizgowe, kask ochronny i ochronnik słuchu, zmniejsza ryzyko obrażeń w zależności od rodzaju danego elektronarzędzia.*
- c) **Wykluczyć możliwość przypadkowego samoczynnego włączenia się urządzenia. Przed podłączeniem do gniazda sieciowego i/lub do akumulatora oraz przed chwytaniem i przeniesieniem upewnić się, czy elektronarzędzie jest wyłączone.** *Przeniesienie elektronarzędzia z palcem na wyłączniku lub próba podłączenia do gniazda sieciowego, gdy elektronarzędzie jest włączone, może spowodować wypadek.*
- d) **Przed włączeniem elektronarzędzia usunąć wszystkie narzędzia nastawcze i klucze.** *Narzędzia lub klucze pozostawione w obracających się elementach elektronarzędzia mogą spowodować obrażenia.*
- e) **Unikać nienaturalnych pozycji ciała podczas pracy. Zadbaj o bezpieczną pozycję stojącą i w każdej chwili utrzymywać równowagę.** *Pozwoli to lepiej kontrolować elektronarzędzie w nieoczekiwanych sytuacjach.*
- f) **Nosić odpowiednią odzież. Nie nosić luźnej odzieży lub biżuterii. Trzymać z dala włosy i odzież od ruchomych elementów.** *Luźna odzież, biżuteria lub długie włosy mogą zostać pochwycone przez ruchome elementy.*
- g) **Jeśli możliwe jest zamontowanie urządzeń odpylających i wychwytyjących, należy je podłączyć i użytkować w prawidłowy sposób.** *Zastosowanie urządzenia odpylającego pozwala zmniejszyć zagrożenia spowodowane pyłem.*
- h) **Nie przeceniać swoich możliwości i nie lekceważyc zasad bezpieczeństwa dla elektronarzędzi, pomimo wieloletniego użycia i znajomości elektronarzędzia.** *Nieuważne postępowanie może w ciągu ułamka sekundy doprowadzić do ciężkich obrażeń.*
- 4) **Stosowanie i obchodzenie się z elektronarzędziami**
- a) **Nie przeciążać narzędzia.** *Do danej pracy stosować odpowiednie do tego celu elektronarzędzie. Przy pomocy właściwych elektronarzędzi pracuje się lepiej i pewniej w podanym zakresie mocy.*
- b) **Nie używać elektronarzędzi z uszkodzonym wyłącznikiem.** *Elektronarzędzie nie dające się w dowolnym momencie włączyć lub wyłączyć stwarza zagrożenie i musi zostać naprawione.*
- c) **Przed dokonaniem ustawień w urządzeniu, wymianą narzędzi wymiennych lub odłożeniem elektronarzędzia należy wyciągnąć wtyczkę z gniazdka i/lub wyjąć akumulator.** *Te środki ostrożności zapobiegają nieoczekiwanemu uruchomieniu elektronarzędzia.*
- d) **Nie używane elektronarzędzia przechowywać poza zasięgiem dzieci. Nie zezwalać na pracę z użyciem elektronarzędzia osobom niezaznajomionym z jego obsługą lub osobom, które nie przeczytały niniejszej instrukcji.** *Elektronarzędzia w rękach osób niedoświadczonych mogą być niebezpieczne.*
- e) **Należy z dużą starannością dbać o elektronarzędzia i narzędzia wymienne.** *Należy sprawdzać, czy ruchome części pracują poprawnie i nie są zablokowane, czy któraś z części się nie złamała lub czy nie jest uszkodzona i negatywnie wpływa na poprawne działanie elektronarzędzia. Zlecić naprawę uszkodzonych elementów przed użyciem elektronarzędzia. Wiele wypadków ma przyczynę w nieprawidłowej konserwacji elektronarzędzi.*
- f) **Narzędzia tnące muszą być zawsze ostre i czyste.** *Prawidłowo utrzymywane zespoły tnące z ostrymi krawędziami rzadziej się zakleszczają i dają się łatwiej prowadzić.*
- g) **Elektronarzędzie, narzędzie wymienne, narzędzia wymienne itp. stosować zgodnie z niniejszą instrukcją.** *Należy uwzględnić przy tym warunki pracy i rodzaj wykonywanej czynności. Stosowanie elektronarzędzi do innych celów aniżeli przewidziane może prowadzić do niebezpiecznych sytuacji.*
- h) **Uchwyty i powierzchnie chwytne utrzymywać w stanie suchym, czystym, bez zanieczyszczenia olejem i smarem.** *Sliskie uchwyty i powierzchnie chwytne uniemożliwiają bezpieczną obsługę i kontrolę nad elektronarzędziem w nieprzewidzianych sytuacjach.*
- 5) **Użytkowanie i obsługa narzędzia akumulatorowego**
- a) **Akumulatory ładować wyłącznie przy użyciu ładowarek wskazanych przez producenta.** *Ładowanie przy pomocy ładowarki przeznaczonej do określonego typu akumulatorów może spowodować pożar w przypadku zastosowania jej do innych akumulatorów.*
- b) **W elektronarzędziach stosować tylko przewidziane do tego celu akumulatory.** *Stosowanie akumulatorów innego typu może spowodować obrażenia lub pożar.*
- c) **Nie używane akumulatory przechowywać z dala od spinaczy biurowych, monet, kluczy, gwoździ, śrub lub innych metalowych przedmiotów mogących spowodować zwarcie styków akumulatora.** *Zwarcie styków akumulatora może spowodować oparzenia lub pożar.*
- d) **Nieprawidłowe użytkowanie akumulatora może spowodować wyciek elektrolitu.** *Unikać kontaktu z nim. W przypadku ewentualnego kontaktu spłukać skórę wodą. W przypadku dostania się elektrolitu do oczu, wezwać dodatkowo pomoc lekarską. Elektrolit może spowodować podrażnienie skóry lub oparzenia.*
- e) **Nie wolno używać uszkodzonego lub zmodyfikowanego akumulatora.** *Uszkodzone lub zmodyfikowane akumulatory mogą się zachowywać w nieprzewidziany sposób i doprowadzić do pożaru, wybuchu lub obrażeń.*

- f) **Nie wolno wystawiać akumulatora na działanie ognia lub wysokich temperatur. Ogień lub temperatury powyżej 130 °C mogą spowodować wybuch.**
- g) **Należy przestrzegać wszystkich instrukcji dotyczących ładowania i nie ładować nigdy akumulatora lub narzędzia akumulatorowego poza podanym w instrukcji obsłudze zakresem temperatur. Nieprawidłowy sposób ładowania lub ładowanie poza dozwolonym zakresem temperatur grozi zniszczeniem akumulatora i zwiększa ryzyko pożaru.**
- 6) **Serwis**
- a) **Naprawę elektronarzędzi zlecać wyłącznie wykwalifikowanemu specjalistycznemu personelowi z zastosowaniem wyłącznie oryginalnych części zamiennych. Zapewnia to zachowanie bezpieczeństwa elektronarzędzi.**
- b) **Nie przeprowadzać nigdy prac serwisowych na uszkodzonych akumulatorach. Wszelkie prace serwisowe na akumulatorach wolno wykonywać wyłącznie producentowi lub autoryzowanemu serwisowi.**

## Wskazówki bezpieczeństwa dla naświetlacza budowlanego LED

### **⚠ OSTRZEŻENIE**

Należy zapoznać się ze wszystkimi wskazówkami bezpieczeństwa, instrukcjami, rysunkami i danymi technicznymi dołączonymi do niniejszego elektronarzędzia. Zlekceważenie poniższych instrukcji grozi porażeniem prądem, pożarem i/lub ciężkimi obrażeniami ciała.

Zachować do późniejszego wglądu wszystkie wskazówki bezpieczeństwa oraz instrukcje.

Użyte we wskazówkach bezpieczeństwa wyrażenie elektronarzędzie oznacza naświetlacz budowlany LED zasilany z sieci energetycznej (z przewodem sieciowym) oraz naświetlacz budowlany zasilany z akumulatora (bez przewodu sieciowego).

- Elektronarzędzia o klasie bezpieczeństwa I podłączać wyłącznie do gniazdek/przedłużaczy ze sprawnym stykiem ochronnym. Występuje niebezpieczeństwo porażenia prądem elektrycznym.
- **Nie wolno kierować strumienia światła z naświetlacza budowlanego LED (lampy) na osoby lub zwierzęta oraz patrzeć bezpośrednio na promień światła z naświetlacza budowlanego LED, również z większej odległości. Występuje niebezpieczeństwo oślepienia.**
- **Nie wolno używać naświetlacza budowlanego LED w strefach zagrożonych wybuchem. Iskry elektryczne mogą spowodować zapłon pyłów i par.**
- Przewód podłączeniowy nie służy do transportu lub podwieszania naświetlacza budowlanego LED oraz do wyciągania wtyczki z gniazda sieciowego. Chronić przewód podłączeniowy przed wysoką temperaturą, olejami, ostrymi krawędziami i ruchomymi elementami. Uszkodzone lub splątane przewody podłączeniowe zwiększają ryzyko porażenia prądem elektrycznym. Nie można wymienić przewodu podłączeniowego.
- **Chronić naświetlacz budowlany LED przed deszczem i wilgocią. Wniknięcie wody do wnętrza urządzenia elektrycznego zwiększa ryzyko porażenia prądem elektrycznym.**
- **Przytłacza elektryczne muszą być suche i oddalone od podłogi. Niniejsze środki ostrożności zmniejszają ryzyko porażenia prądem elektrycznym.**
- **Nie wolno przyspieszać procesu stygnięcia naświetlacza budowlanego LED wodą. Wniknięcie wody do wnętrza urządzenia elektrycznego zwiększa ryzyko porażenia prądem elektrycznym.**
- **Wtyczka podłączeniowa naświetlacza budowlanego LED musi dokładnie pasować do gniazda sieciowego. Wtyczki nie wolno w żaden sposób przerabiać. Niezmienione wtyczki i pasujące gniazda zmniejszają ryzyko porażenia prądem elektrycznym.**
- **Przed wyczyszczeniem naświetlacza budowlanego LED wyciągnąć wtyczkę sieciową lub wyjąć akumulator. Te środki ostrożności zapobiegają nieoczekiwanemu uruchomieniu naświetlacza budowlanego LED.**
- **Naświetlacz budowlany LED w przypadku wysokości zawieszenia  $\geq 1$  m należy zabezpieczyć przed upadkiem. Należy przestrzegać wysokość zawieszenia  $\leq 3$  m. Zmniejsza to ryzyko wypadku.**
- **Dzieciom oraz osobom niepełnosprawnym fizycznie lub umysłowo bądź też nieposiadającym odpowiedniego doświadczenia i/lub wiedzy w zakresie bezpiecznej obsługi elektronarzędzi nie wolno użytkować niniejszego elektronarzędzia bez nadzoru kompetentnej osoby. W przeciwnym razie występuje niebezpieczeństwo nieprawidłowej obsługi i obrażeń.**
- **Należy przestrzegać dozwolonej minimalnej odległości  $\geq 1$  m naświetlacza budowlanego LED od wszystkich oświetlanych powierzchni i przedmiotów. W przypadku mniejszej odległości oświetlane przedmioty mogą ulec przegrzaniu.**
- **Nie zakrywać głowicy lampy, gdy naświetlacz budowlany LED jest włączony. Zakrycie powoduje silne nagrzewanie się powierzchni naświetlacza budowlanego LED. W przeciwnym razie naświetlacz budowlany LED może ulec przegrzaniu i przestać działać prawidłowo. Występuje niebezpieczeństwo obrażeń i pożaru.**

- **Należy wyłączyć naświetlacz budowlany LED, jeżeli nie jest już potrzebny. Nigdy nie zostawiać włączonego naświetlacza budowlanego LED bez nadzoru.** *Pozostawione bez nadzoru urządzenia elektryczne mogą stanowić zagrożenie i doprowadzić do powstania szkód materialnych i/lub osobowych.*
- **Nie wolno używać uszkodzonego naświetlacza budowlanego LED.** *Występuje niebezpieczeństwo wypadku.*
- **Nie można wymienić przewodu sieciowego naświetlacza budowlanego LED lub zasilacza sieciowego.** *Jeżeli przewód sieciowy jest uszkodzony, zasilacz sieciowy należy zutilizować w prawidłowy sposób.*
- **Nie wolno używać naświetlacza budowlanego LED w ruchu drogowym.** *Naświetlacz budowlany LED nie jest dopuszczony do oświetlania w ruchu drogowym.*
- **Używać wyłącznie oryginalnych akcesoriów.**

### Objaśnienie symboli

**⚠ OSTRZEŻENIE** Zagrożenie o średnim stopniu ryzyka, które przy nieuwadze skutkuje śmiercią lub ciężkim zranieniem (nieodwracalnym).

**NOTYFIKACJA** Szkody materialne, brak wskazówek bezpieczeństwa! Nie ma zagrożenia zranieniem.



Przed uruchomieniem przeczytać instrukcję obsługi



Elektronarzędzie odpowiada klasie bezpieczeństwa I



Elektronarzędzie odpowiada klasie bezpieczeństwa II



Zasilacz LED



Transformator bezpieczeństwa odporny na zwarcie (SCPST)



Nie używać na wolnym powietrzu

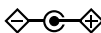

Zasilacz sieciowy, dodatnia polaryzacja



Utylizacja przyjazna dla środowiska



Mała odległość od oświetlanych powierzchni (w m)



Oznakowanie zgodności CE



Oznakowanie zgodności EAC

## 1. Dane techniczne

### Zastosowanie zgodne z przeznaczeniem

#### ⚠ OSTRZEŻENIE

REMS Lumen 5000, REMS Lumen 7000, REMS Lumen 10000 i REMS Lumen 2800 22V są przeznaczone do uniwersalnego zastosowania na budowie lub w warsztacie.

Wszelkie inne zastosowania uważa się za niezgodne z przeznaczeniem i tym samym za niedozwolone.

#### 1.1. Zakres dostawy

REMS Lumen 5000/Lumen 7000/Lumen 10000:

Elektryczny naświetlacz budowlany LED, instrukcja obsługi

REMS Lumen 2800 22V Set Power-Edition:

Akumulatorowy naświetlacz budowlany LED; zasilacz sieciowy 220–240 V, 36 W; instrukcja obsługi

REMS Lumen 2800 22V Set:

Akumulatorowy naświetlacz budowlany LED; akumulator Li-Ion 21,6 V, 2,5 Ah; ładowarka szybkoładująca 220–240 V, 70 W; zasilacz sieciowy 220–240 V, 36 W; instrukcja obsługi

## 1.2. Numery katalogowe

REMS Lumen 5000	175220
REMS Lumen 7000	175221
REMS Lumen 10000	175222
REMS Lumen 2800 22V Set Power-Edition	175210
REMS Lumen 2800 22V Set	175211
Akumulator Li-Ion 21,6 V, 2,5 Ah	571571
Akumulator Li-Ion 21,6 V, 5,0 Ah	571581
Akumulator Li-Ion 21,6 V, 9,0 Ah	571583
Ładowarka szybkoładująca 220–240 V, 50–60 Hz, 70 W	571575
Ładowarka szybkoładująca 100–240 V, 50–60 Hz, 90 W	571585
Zasilacz sieciowy 220–240 V / zamiast akumulatora 24 V, 1,5A	175213
Statyw teleskopowy REMS 3B	175230
REMS CleanM	140119

## 1.3. Zakres zastosowań

### Zakresy temperatur roboczych

REMS Lumen 5000,	
REMS Lumen 7000,	
REMS Lumen 10000	-25 °C – +50 °C (-13 °F – +122 °F)
REMS Lumen 2800 22V*	-10 °C – +40 °C (14 °F – +104 °F)
Ładowarka szybkoładująca	0 °C – +40 °C (32 °F – +104 °F)
Zakres temperatur przechowywania	> 0 °C (32 °F)
* Dopuszczalna krótkotrwała praca w temperaturze do +50 °C (122 °F)	

### Oświetlana powierzchnia

W odległości 0,2 m od powierzchni  
 REMS Lumen 2800 22V 1,2 m<sup>2</sup>

## 1.4. Wymiary

D × S × W	
REMS Lumen 5000	155 × 255 × 300 (6,1" × 10,1" × 11,8")
REMS Lumen 7000	165 × 300 × 330 (6,5" × 11,7" × 13,0")
REMS Lumen 10000	200 × 375 × 375 (8,0" × 14,8" × 14,8")
REMS Lumen 2800 22V	
bez akumulatora i zasilacza sieciowego	205 × 245 × 270 (8,1" × 9,6" × 10,6")

## 1.5. Dane elektryczne

REMS Lumen 5000	230 V~; 50–60 Hz; 50 W
REMS Lumen 7000	230 V~; 50–60 Hz; 70 W
REMS Lumen 10000	230 V~; 50–60 Hz; 50/100 W
REMS Lumen 2800 22V	21,6 V==; 30 W
Zasilacz sieciowy,	Input 220–240 V~; 50–60 Hz; 138 W
REMS Lumen 2800 22V	Output 24,0 V==; 1,5A; 36 W izolacja ochronna, eliminacja zakłóceń
Ładowarka szybkoładująca	Input 100–240 V~; 50–60 Hz; 70 W Output 21,6 V== izolacja ochronna, eliminacja zakłóceń
Ładowarka szybkoładująca	Input 100–240 V~; 50–60 Hz; 90 W Output 21,6 V== izolacja ochronna, eliminacja zakłóceń

### Stopień ochrony

REMS Lumen 5000/7000/10000	IP65
REMS Lumen 2800 22V	IP20

### Stopień jasności strumienia światła

REMS Lumen 5000	5000 lm
REMS Lumen 7000	7000 lm
REMS Lumen 10000	
(Stopień jasności 1/2)	5000/10000 lm



REMS Lumen 2800 22V  
(Stopień jasności 1/2/3) 1100/2000/≤ 2800 lm

Czas świecenia, REMS Lumen 2800 22V

Oznaczenie	Godziny pracy h		
	Stopień 1 (1100lm)	Stopień 2 (2000lm)	Stopień 3 (2800lm)
Akumulator Li-Ion 21,6 V, 2,5Ah	5,4	2,4	1,6
Akumulator Li-Ion 21,6 V, 5,0Ah	10,9	4,8	3,2
Akumulator Li-Ion 21,6 V, 9,0Ah	19,6	8,6	5,7

## 1.6. Ciężar

REMS Lumen 5000	1,8 kg (4,0 lb)
REMS Lumen 7000	2,2 kg (4,9 lb)
REMS Lumen 10000	3,0 kg (6,6 lb)
REMS Lumen 2800 22V bez akumulatora	1,7 kg (3,7 lb)
Akumulator Li-Ion 21,6 V, 1,5 Ah	0,4 kg (0,9 lb)
Akumulator Li-Ion 21,6 V, 2,5 Ah	0,4 kg (0,9 lb)
Akumulator Li-Ion 21,6 V, 5,0 Ah	0,8 kg (1,8 lb)
Akumulator Li-Ion 21,6 V, 9,0 Ah	1,1 kg (2,4 lb)
Statyw teleskopowy REMS 3B	2,0 kg (4,4 lb)

## 2. Uruchomienie

### 2.1. Podłączenie elektryczne

#### **⚠ OSTRZEŻENIE**

**Przestrzegać wartości napięcia sieciowego!** Przed podłączeniem naświetlacza budowlanego LED, ładowarki szybkoładowującej lub zasilacza sieciowego sprawdzić, czy napięcie podane na tabliczce znamionowej jest zgodne z napięciem sieciowym. Urządzenia o klasie bezpieczeństwa I podłączać wyłącznie do gniazdek/przedłużaczy ze sprawnym stykiem ochronnym. W przypadku pracy na budowach, w wilgotnym otoczeniu, wewnątrz lub na zewnątrz lub w podobnych miejscach, niniejsze urządzenie elektryczne należy podłączyć do sieci zasilającej z wykorzystaniem wyłącznika różnicowo-prądowego, który przerywa dopływ prądu w przypadku przekroczenia wartości prądu upływowego do ziemi 30 mA przez 200 ms.

#### **Akumulatory**

##### **Głębokie rozładowanie przez za niskie napięcie**

W przypadku akumulatorów Li-Ion nie wolno dopuścić do spadku poniżej minimalnego napięcia, gdyż w przeciwnym razie akumulator może ulec uszkodzeniu w wyniku „głębokiego rozładowania”, patrz stopniowany wskaźnik stopnia naładowania. Ogniwa akumulatorów Li-Ion REMS są w momencie dostawy naładowane ok. 40 %. Dlatego akumulatory Li-Ion przed rozpoczęciem użytkowania należy naładować a następnie regularnie doładowywać. Zlekceważenie przepisów producenta ogniw może doprowadzić do uszkodzenia akumulatora Li-Ion na skutek głębokiego rozładowania.

##### **Głębokie rozładowanie podczas składowania**

W przypadku stosunkowo słabo naładowanego akumulatora Li-Ion i długiego okresu składowania może dojść do jego samoczynnego głębokiego rozładowania i tym samym uszkodzenia. Z tego powodu akumulatory Li-Ion przed rozpoczęciem składowania należy naładować i najpóźniej co sześć miesięcy doładowywać a przed ponownym obciążeniem raz jeszcze naładować.

#### **NOTYFIKACJA**

**Przed pierwszym użyciem należy naładować akumulator. Akumulatory Li-Ion należy regularnie doładowywać, aby zapobiec ich głębokiemu rozładowaniu. Głębokie rozładowanie uszkadza akumulator.**

Do ładowania stosować tylko ładowarkę szybkoładowującą firmy REMS. Nowe oraz nieużywane przez dłuższy czas akumulatory Li-Ion uzyskują swoją pełną pojemność dopiero po kilku ładowaniach.

##### **Stopniowany wskaźnik stanu naładowania akumulatorów Li-Ion 21,6 V**

Stopniowany wskaźnik stanu naładowania (2) wskazuje stan naładowania akumulatora (1) za pomocą 4 diod LED. Po naciśnięciu przycisku symbolem baterii na kilka sekund zapala się co najmniej jedna dioda LED. Im więcej diod LED się zapala, tym wyższy jest stan naładowania akumulatora. Jeżeli jedna z diod LED miga na czerwono, akumulator wymaga naładowania.

### **Ładowarka szybkoładująca Li-Ion**

Kiedy wtyczka sieciowa jest podłączona do gniazdka, lewe światło kontrolne świeci się ciągle na zielono. Przy wstawionym akumulatorze do ładowarki szybkoładującej firmy REMS migające zielone światło kontrolne wskazuje na ładowanie akumulatora. Zielone światło kontrolne świecące się ciągle wskazuje naładowanie akumulatora. Migające czerwone światło kontrolne wskazuje uszkodzenie akumulatora. Jeśli światło kontrolne świeci się ciągle na czerwono, temperatura ładowarki szybkoładującej i/lub akumulatora jest poza dopuszczalnym zakresem roboczym 0°C do +40°C.

#### **NOTYFIKACJA**

Ładowarka szybkoładująca nie jest przeznaczona do użytku na wolnym powietrzu.

## **2.2. Przygotowanie elektrycznego naświetlacza budowlanego LED**

### **Zamontować stopkę (rys. 2), REMS Lumen 5000/7000/10000**

Zamocować stelaż z rury stalowej (3) z pierścieniem sprężystym (4), podkładką (5) i pokrętkiem gwiazdowym (6).

## **3. Użytkowanie**

#### **NOTYFIKACJA**

**Należy przestrzegać dozwolonej minimalnej odległości  $\geq 1$  m naświetlacza budowlanego LED od wszystkich oświetlanych powierzchni i przedmiotów.** W przypadku mniejszej odległości oświetlane przedmioty mogą ulec przegrzaniu.

#### **Ustawienie**

Naświetlacz budowlany LED ustawić na stabilnym, równym podłożu. W razie potrzeby poluzować lekko śruby skrzydełkowe/pokręta gwiazdowe (8) i odchylić obudowę naświetlacza budowlanego (7). Następnie dokręcić z powrotem śruby skrzydełkowe/pokręta gwiazdowe (8).

### **Mocowanie statywu teleskopowego REMS 3B (rys. 4)**

Statyw teleskopowy REMS 3B należy ustawić jak pokazano na rys. 4 i ustawić na stabilnym, równym podłożu. W przypadku REMS Lumen 5000/7000/10000 zdemontować stelaż z rury stalowej (3) i zamocować naświetlacz budowlany LED za pomocą śruby statywu (13) na statywie teleskopowym REMS 3B. W razie potrzeby poluzować lekko śruby skrzydełkowe/pokręta gwiazdowe (8) i odchylić obudowę naświetlacza budowlanego (7). Następnie dokręcić z powrotem śruby skrzydełkowe/pokręta gwiazdowe (8).

#### **NOTYFIKACJA**

Należy przestrzegać udźwigu statywu teleskopowego REMS 3B  $\leq 10$  kg.

### **Podwieszanie REMS Lumen 2800 22V**

Rozłożyć hak (10) i podwiesić naświetlacz budowlany LED do odpowiedniego przedmiotu. W razie potrzeby poluzować lekko śruby skrzydełkowe (8) i odchylić obudowę naświetlacza budowlanego (7). Następnie dokręcić z powrotem śruby skrzydełkowe (8).

#### **Obsługa**

REMS Lumen 5000/7000 włącza się lub wyłącza za pomocą włącznika/wyłącznika (11).

REMS Lumen 10000 ustawia się za pomocą włącznika/wyłącznika (11) na jeden z 2 dostępnych stopni jasności.

REMS Lumen 2800 22V włącza się lub wyłącza przyciskiem (11), a za pomocą przycisku (12) ustawia na jeden z 3 dostępnych stopni jasności.

### **Zasilanie akumulatorowe i z sieci, REMS Lumen 2800 22V**

W przypadku podłączenia zasilacza sieciowego podczas zasilania akumulatorowego, naświetlacz budowlany LED automatycznie przełącza się na zasilanie z sieci. Akumulator (1) wtedy się nie ładuje. Do ładowania należy stosować dozwoloną ładowarkę szybkoładującą firmy REMS.

### **Bezpieczeństwo działania**

#### **Zabezpieczenie przed przegrzaniem, REMS Lumen 5000/7000/10000**

REMS Lumen 5000/7000/10000 są wyposażone w zabezpieczenie przed przegrzaniem. W przypadku niedozwolonego nagrzania zmniejsza się jasność naświetlacza, a po ostygnięciu naświetlacz powraca do pierwotnej jasności. W przypadku wyłączenia się naświetlacza budowlanego LED, po ostygnięciu włącza się on automatycznie z pierwotnie ustawioną jasnością.

**⚠ OSTRZEŻENIE**

**Nie wolno przyspieszać procesu stygnięcia naświetlacza budowlanego LED wodą.** Wniknięcie wody do wnętrza urządzenia elektrycznego zwiększa ryzyko porażenia prądem elektrycznym.

**Zabezpieczenie przed głębokim rozładowaniem, REMS Lumen 2800 22V**

Naświetlacz budowlany LED jest wyposażony w zabezpieczenie przed głębokim rozładowaniem akumulatora (1), które wyłącza naświetlacz budowlany LED, gdy akumulator wymaga ponownego naładowania.

## 4. Konserwacja i przegląd

Niezależnie od podanych poniżej czynności konserwacyjnych zaleca się, by co najmniej raz w roku zlecić okresowy przegląd niniejszego urządzenia elektrycznego autoryzowanemu serwisowi REMS. Przegląd okresowy urządzeń elektrycznych należy wykonać zgodnie z normą DIN EN 60204 i jest on wymagany zgodnie z przepisami w sprawie zapobiegania wypadkom DGUV 3 „Elektryczne urządzenia i środki robocze”. Ponadto należy przestrzegać i stosować się do obowiązujących w miejscu użytkowania krajowych postanowień w sprawie bezpieczeństwa, norm i przepisów.

### 4.1. Konserwacja

**⚠ OSTRZEŻENIE**

**Przed przystąpieniem do czyszczenia wyciągnąć wtyczkę sieciową lub wyjąć akumulator!**

Naświetlacze budowlane LED REMS Lumen 5000/7000/10000 i REMS Lumen 2800 22V nie wymagają konserwacji.

Elementy z tworzyw sztucznych (np. obudowę, podkładkę z tworzywa sztucznego, akumulatory) czyścić wyłącznie środkiem do czyszczenia maszyn REMS CleanM (nr art. 140119) lub łagodnym mydłem i wilgotną szmatką. Nie stosować środków czyszczących do użytku domowego. Zawierają one różnego rodzaju środki chemiczne, które mogą uszkodzić elementy z tworzyw sztucznych. Do czyszczenia elementów z tworzyw sztucznych nie używać pod żadnym pozorem benzyny, terpentyny, rozcieńczalników lub podobnych środków.

Do wnętrza naświetlacza budowlanego LED nie mogą przedostać się żadne ciecze. Naświetlacza budowlanego LED nie wolno zanurzać w cieczach.

### 4.2. Przegląd i naprawa

**⚠ OSTRZEŻENIE**

**Przed przeglądem lub naprawą maszyny należy wyjąć wtyczkę przewodu zasilającego z gniazda sieciowego lub odłączyć akumulator! Te czynności wolno wykonywać wyłącznie wykwalifikowanemu specjalistycznemu personelowi.**

Źródła światła tego naświetlacza budowlanego LED nie są wymienne, po zakończeniu żywotności źródła światła należy wymienić cały naświetlacz budowlany LED.

## 5. Usterki

5.1. **Usterka:** Naświetlacz budowlany LED nie świeci/się nie włącza.

**Przyczyna:**

- Odłączona wtyczka sieciowa
- Przegrzany naświetlacz budowlany LED
- Uszkodzony naświetlacz budowlany LED
- Uszkodzony przewód podłączeniowy
- Pusty lub uszkodzony akumulator (REMS Lumen 2800 22V)

**Środki zaradcze:**

- Podłączyć wtyczkę sieciową i włączyć urządzenie.
- Pozwolić ostygnąć naświetlaczowi budowlanemu LED.
- Zlecić kontrolę/naprawę naświetlacza budowlanego LED autoryzowanemu serwisowi REMS.
- Zlecić kontrolę/naprawę naświetlacza budowlanego LED autoryzowanemu serwisowi REMS, w razie potrzeby wymienić naświetlacz budowlany LED.
- Naładować akumulator ładowarką szybkoładującą lub wymienić akumulator.

**5.2. Usterka:** Diody LED świecą słabo/nie świecą. (REMS Lumen 5000/7000/10000)**Przyczyna:**

- Przegrzany naświetlacz budowlany LED: Zadziałało zabezpieczenie przed przegrzaniem.

**Środki zaradcze:**

- Pozwolić ostygnąć naświetlaczowi budowlanemu LED.

**5.3. Usterka:** REMS Lumen 2800 22V wyłącza się podczas pracy.**Przyczyna:**

- Wyczerpany lub uszkodzony akumulator

**Środki zaradcze:**

- Naładować akumulator ładowarką szybkoładowującą lub wymienić akumulator.
- 

## 6. Utylizacja

REMS Lumen 5000/7000/10000, REMS Lumen 2800 22V, akumulatorów i ładowarek szybkoładowujących nie wolno wyrzucać razem z odpadami z gospodarstw domowych. Muszą być one usuwane jako odpady zgodnie z prawnymi przepisami. Bateria litowe i akumulatory wszystkich systemów baterii wolno utylizować wyłącznie w rozładowanym stanie a w przypadku niecałkowicie rozładowanych baterii litowych i akumulatorów należy zabezpieczyć wszystkie styki np. taśmą izolacyjną.

## 7. Gwarancja producenta

Okres gwarancji wynosi 12 miesięcy od momentu przekazania nowego produktu pierwotnemu użytkownikowi. Datę przekazania należy udowodnić przez nadesłanie oryginalnej dokumentacji nabycia, która musi zawierać datę zakupu i oznaczenie produktu. W okresie gwarancji będą usuwane bezpłatnie wszystkie zaistniałe błędy w funkcjonowaniu sprowadzające się po udowodnieniu do błędów produkcyjnych lub materiałowych. Przez usuwanie wad okres gwarancji dla produktu nie będzie podlegał ani przedłużeniu, ani odnowieniu. Ze świadczeń gwarancyjnych wykluczone są szkody zaistniałe wskutek naturalnego zużycia, nieprawidłowego obchodzenia się lub nadużywania lub lekceważenia przepisów eksploatacji, nadmiernego obciążania, niezgodnego z przeznaczeniem zastosowania, własnej lub obcej ingerencji lub wskutek innych przyczyn niezuananych przez firmę REMS.

Świadczenia gwarancyjne mogą być dokonywane tylko przez autoryzowane przez firmę REMS warsztaty naprawcze. Reklamacje będą uznawane wyłącznie pod warunkiem, że produkt zostanie dostarczony do autoryzowanego serwisu REMS bez śladów ingerencji i w stanie nierozzebrany. Wymieniane produkty i części przechodzą na własność firmy REMS.

Koszty przesyłki w obie strony ponosi użytkownik.

Listę autoryzowanych serwisów REMS można znaleźć w Internecie pod adresem [www.rems.de](http://www.rems.de). W przypadku braku serwisu w danym kraju produkt należy dostarczyć do SERVICE-CENTER, Neue Rommelshäuser Straße 4, 71332 Waiblingen, Niemcy. Niniejsza gwarancja nie ogranicza ustawowych praw użytkownika, w szczególności prawa do składania do sprzedawcy roszczeń reklamacyjnych z tytułu rękojmi za wady oraz umyślnego naruszenia obowiązków i odpowiedzialności prawnej za produkt.

Dla niniejszej gwarancji obowiązuje prawo niemieckie z wyłączeniem przepisów niemieckiego prawa prywatnego międzynarodowego i Konwencji Narodów Zjednoczonych o umowach międzynarodowej sprzedaży towarów (CISG). Niniejszej międzynarodowej gwarancji udziela REMS GmbH & Co KG, Stuttgarter Str. 83, 71332 Waiblingen, Niemcy.

## Překlad originálu návodu k použití

### Obr. 1–4

1 Akumulátor	8 Křídlový šroub /šroub s hvězdicovou rukojetí
2 Odstupňovací ukazatel stavu nabití	
3 Podstavec z ocelových trubek	9 Rukojeť pro přenášení
4 Pružinová podložka	10 Háček
5 Podložka	11 Spínač/vypínač, resp. tlačítko
6 Šroub s hvězdicovou rukojetí	12 Tlačítko volby stupně jasu
7 Hlavice stavebního reflektoru	13 Štativový šroub
	14 Šroub s hvězdicovou rukojetí

## Obecné bezpečnostní pokyny pro elektrické nářadí

### VAROVÁNÍ

Přečtěte si všechny bezpečnostní pokyny, nařízení, ilustrace a technické údaje, které jsou součástí tohoto elektrického nářadí. Nedostatký při dodržování následujících pokynů mohou způsobit úraz elektrickým proudem, požár nebo těžká zranění.

Všechna bezpečnostní upozornění a pokyny uchovejte pro budoucí použití.

Pojem „elektrické nářadí“ používaný v bezpečnostních pokynech se vztahuje na síťové elektrické nářadí (se síťovým kabelem) nebo na akumulátorové elektrické nářadí (bez síťového kabelu).

#### 1) Bezpečnost na pracovišti

- Udržujte pracovní prostor v čistotě a dobře osvětlený. Nepořádek nebo neosvětlené prostory jsou zdrojem nebezpečí úrazů.
- Neppracujte s elektrickým nářadím v prostředí s nebezpečím výbuchu, ve kterém se nacházejí hořlavé kapaliny, plyny nebo prach. Elektrické nářadí vytváří jiskry, které mohou zapálit prach nebo páry.
- Děti a ostatní osoby musí při používání elektrického nářadí stát v bezpečné vzdálenosti. V případě nepozornosti můžete ztratit kontrolu nad elektrickým nářadím.

#### 2) Elektrická bezpečnost

- Připojovací zástrčka elektrického nářadí musí odpovídat zásuvce. Zástrčku žádným způsobem neupravujte. Elektrické nářadí s ochranným uzemněním nepoužívejte společně s adaptérovými zástrčkami. Neupravené konektory a vhodné zásuvky snižují riziko úrazu elektrickým proudem.
- Nedotýkejte se uzemněných ploch jako jsou trubky, topení, elektrických ploten a chladniček. Pokud je vaše tělo uzemněno, hrozí zvýšené riziko zásahu elektrickým proudem.
- Nevystavujte elektrické nářadí dešti nebo vlhkosti. Vniknutí vody do elektrického nářadí zvyšuje riziko zásahu elektrickým proudem.
- Nepoužívejte v rozporu s jeho stanoveným účelem připojovací vedení k přenášení elektrického nářadí, k jeho zavěšování nebo k vypořádání zástrčky z elektrické zásuvky. Uchovávejte připojovací vedení v dostatečné vzdálenosti od zdrojů tepla, olejů, ostrých hran nebo pohyblivých dílů. Poškozená nebo zapletená připojovací vedení zvyšují riziko úrazu elektrickým proudem.
- Pokud pracujete s elektrickým nářadím ve venkovním prostoru, použijte prodlužovací vedení, která jsou vhodná pro venkovní prostředí. Používání prodlužovacích vedení vhodných pro venkovní prostředí snižuje riziko zásahu elektrickým proudem.
- Pokud nelze zabránit provozu elektrického nářadí ve vlhkém prostředí, použijte proudový chránič. Použití proudového chrániče snižuje riziko úrazu elektrickým proudem.

#### 3) Bezpečnost osob

- Buďte pozorní, dávejte pozor na to, co děláte, při práci s elektrickým nářadím přemýšlejte. Nepoužívejte elektrické nářadí, pokud jste unavení nebo pod vlivem drog, alkoholu či léků. Okamžik nepozornosti při používání elektrického nářadí může vést k vážným zraněním.
- Noste osobní ochranné pomůcky a vždy používejte ochranné brýle. Nošení osobních ochranných pomůcek, např. respirátoru, bezpečnostní obuvi s protiskluzovou podrážkou, ochranné přilby nebo chrániče sluchu podle druhu a použití elektrického nářadí snižuje riziko zranění.
- Zamezte možnosti neúmyslného uvedení zařízení do provozu. Ujistěte se, že je elektrické nářadí vypnuto, než připojíte přípojku elektrického napájení anebo akumulátor a než nářadí zdvihnete nebo budete přenášet. Pokud při přenášení elektrického nářadí máte prst na vypínači nebo pokud připojíte zapnuté elektrické nářadí k elektrickému napájení, může dojít k úrazu.

- d) Před zapnutím elektrického nářadí odstraňte seřizovací nástroje nebo klíče. *Nástroj nebo klíč, který se nachází v otáčející se součásti elektrického nářadí, může způsobit zranění.*
- e) Vyhnete se nenormálnímu držení těla. *Stůjte bezpečně a vždy udržujte rovnováhu. V nečekaných situacích můžete lépe kontrolovat elektrické nářadí.*
- f) Noste vhodný oděv. *Nenoste široký oděv nebo šperky. Nepřibližujte se vlasy a oděvem k pohyblivým se dílům. Volný oděv, šperky nebo dlouhé vlasy mohou být zachyceny pohyblivými se díly.*
- g) Pokud je možné namontovat zařízení pro odsávání a zachycování prachu, musí být připojena a správně používána. *Používání odsávání prachu může omezit riziko zranění prachem.*
- h) Nespoléhejte se na falešný pocit bezpečí a neobcházejte bezpečnostní předpisy pro elektrické nářadí, i když elektrické nářadí používáte velmi často a jste seznámeni s jeho obsluhou. *Následkem neopatrné manipulace může během chvilky dojít k těžkým zraněním.*
- 4) Používání a manipulace s elektrickým nářadím**
- a) Elektrické nářadí nepřetěžujte. *Používejte při práci vhodné elektrické nářadí. S vhodným elektrickým nářadím můžete lépe a bezpečněji pracovat v daném výkonovém rozsahu.*
- b) Nepoužívejte elektrické nářadí s vadným vypínačem. *Elektrické nářadí, které nelze zapnout a vypnout, je nebezpečné a musí být opraveno.*
- c) Vytáhněte zástrčku ze zásuvky a/nebo odpojte odnímatelný akumulátor, než začnete provádět nastavení přístroje, vyměňovat nasazovací nástroje nebo před odložením elektrického nářadí. *Tato preventivní opatření zamezují neúmyslnému spuštění elektrického nářadí.*
- d) Nepoužívané elektrické nářadí uschovejte mimo dosah dětí. *Nenechte elektrické nářadí používat osoby, které nejsou seznámeny s jeho obsluhou nebo nečetly tyto pokyny. Elektrické nářadí je v rukou nezkušených osob velmi nebezpečné.*
- e) Pečujte svědomitě o elektrické nářadí a nasazovací nástroje. *Zkontrolujte, jestli pohyblivé součásti fungují spolehlivě a nejsou sevřené, jestli součásti nejsou zlomené nebo poškozené natolik, aby byla negativně ovlivněna funkce elektrického nářadí. Nechte před použitím elektrického nářadí opravit poškozené součásti. Mnoho nehod má svou příčinu ve špatně udržovaném elektrickém nářadí.*
- f) Řezné nástroje udržujte ostré a čisté. *Řezné nástroje, o něž je náležitě pečováno, s ostrými reznými hranami, se méně svírají a lze je snadněji vést.*
- g) Používejte elektrické nářadí, nasazovací nástroj, nasazovací nástroje atd. v souladu s těmito pokyny. *Dbejte při tom na pracovní podmínky a na činnost, již je třeba vykonat. Používání elektrického nářadí k jiným účelům, než které jsou pro ně stanovené, může vést k vzniku nebezpečných situací.*
- h) Udržujte veškeré rukojeti a manipulační plochy suché, čisté a neznečištěné olejem či tukem. *Klouzající rukojeti a manipulační plochy neumožňují bezpečné ovládání a kontrolu elektrického nářadí v nepředvidaných situacích.*
- 5) Používání a zacházení s akumulátorovým nářadím**
- a) Nabíjejte akumulátory pouze v nabíječkách, které jsou doporučovány výrobcem. *V případě použití nabíječky pro nabíjení akumulátorů, pro které není určena, hrozí nebezpečí požáru.*
- b) Používejte v elektrickém nářadí pouze k tomu určené akumulátory. *Použití jiných akumulátorů může vést ke zraněním a nebezpečí požáru.*
- c) Nepoužívaný akumulátor se nesmí dotýkat kancelářských svorek, mincí, klíčů, hřebíků, šroubů nebo jiných malých kovových předmětů, protože by mohly způsobit přemostění kontaktů. *Zkrat na kontaktech akumulátoru může mít za následek popáleniny nebo požár.*
- d) Při chybném použití může z akumulátoru vytékat kapalina. *Zabraňte kontaktu s touto kapalinou. Při náhodném kontaktu opláchněte vodou. Pokud kapalina vnikne do očí, je nutné navíc navštívit lékaře. Kapalina unikající z akumulátoru může způsobit podráždění kůže nebo popáleniny.*
- e) Nepoužívejte poškozený nebo jakýmkoliv způsobem upravený akumulátor. *Poškozené nebo upravené akumulátory se mohou chovat nepředvídatelně a způsobit požár, explozi nebo zranění.*
- f) Nevystavujte akumulátor působení ohně nebo vysokých teplot. *Oheň nebo teploty vyšší než 130 °C mohou vyvolat explozi.*
- g) Dodržujte všechny pokyny k nabíjení a nikdy nenabíjejte akumulátor nebo akumulátorové nářadí mimo rozsah teplot udávaný v návodu k obsluze. *Chybné nabíjení nebo nabíjení mimo přípustný rozsah teplot může poškodit akumulátor a zvýšit nebezpečí požáru.*
- 6) Servis**
- a) Nechte své elektrické nářadí opravovat pouze kvalifikovaným odborným personálem a pouze originálními náhradními díly. *Tím je zaručena bezpečnost elektrického nářadí.*
- b) Nikdy neprovádějte údržbu poškozených akumulátorů. *Veškerou údržbu akumulátorů by měl provádět pouze výrobce nebo k tomu zmocněná servisní střediska.*

## Bezpečnostní pokyny pro LED stavební reflektory

### VAROVÁNÍ

Přečtěte si všechny bezpečnostní pokyny, nařízení, ilustrace a technické údaje, které jsou součástí tohoto elektrického nářadí. Nedostatků při dodržování následujících pokynů mohou způsobit úraz elektrickým proudem, požár nebo těžká zranění.

Všechna bezpečnostní upozornění a pokyny uchovejte pro budoucí použití.

Pojem „elektrické nářadí“ používaný v bezpečnostních pokynech se vztahuje na síťové LED stavební reflektory (se síťovým kabelem) a akumulátorové LED stavební reflektory (bez síťového vedení).

- Připojte elektrické nářadí s třídou ochrany I pouze do zásuvky nebo prodlužovacího vedení s funkčním ochranným kontaktem. Hrozí nebezpečí zásahu elektrickým proudem.
- Světelný paprsek LED stavebního reflektoru (světla) nesměřujte na osoby ani zvířata a nedívejte se přímo do světelného paprsku LED stavebního reflektoru, a to ani z větší vzdálenosti. Hrozí nebezpečí oslepnutí.
- Nepracujte s LED stavebním reflektorem v prostorech s nebezpečím výbuchu. Elektrické jiskry mohou zapálit prach nebo výpary.
- Nepoužívejte v rozporu s jeho stanoveným účelem připojovací vedení k přenášení LED stavebního reflektoru ani k jeho zavěšování, ani k vypořádání zástrčky z elektrické zásuvky. Uchovávejte připojovací vedení v dostatečné vzdálenosti od zdrojů tepla, olejů, ostrých hran nebo pohyblivých dílů. Poškozená nebo zapletená připojovací vedení zvyšují riziko úrazu elektrickým proudem. Připojovací vedení nelze vyměnit.
- Chraňte LED stavební reflektor před deštěm a vlhkostí. Vniknutí vody do elektrického přístroje zvyšuje riziko zásahu elektrickým proudem.
- Elektrické přípojky musí být suché a nesmí být na podlaze. Tato preventivní opatření snižují nebezpečí úrazu elektrickým proudem.
- Neurychlujte postup vychládání LED stavebního reflektoru pomocí vody. Vniknutí vody do elektrického přístroje zvyšuje riziko zásahu elektrickým proudem.
- Zástrčka LED stavebního reflektoru musí svým tvarem odpovídat dané elektrické zásuvce. Zástrčku žádným způsobem neupravujte. Neupravené konektory a vhodné zásuvky snižují riziko úrazu elektrickým proudem.
- Před čištěním, údržbou nebo uložením LED stavebního reflektoru odpojte síťovou zástrčku, resp. vyjměte akumulátor. Toto preventivní opatření zamezuje neúmyslnému zapnutí LED stavebního reflektoru.
- Při výšce zavěšení  $\geq 1$  m LED stavební reflektor zajistěte, aby nespádl. Dodržujte výšku zavěšení  $\leq 3$  m. Zmenší se tak riziko úrazu.
- Děti a osoby, které na základě svých fyzických, smyslových či duševních schopností nebo své nezkušenosti či nevědomosti nejsou s to toto elektrické nářadí bezpečně obsluhovat, ho nesmějí používat bez dozoru nebo pokynů odpovědné osoby. V opačném případě vzniká nebezpečí chybné obsluhy a zranění.
- Dodržujte minimální přípustnou vzdálenost  $\geq 1$  m mezi LED stavebním reflektorem a všemi přímo osvětlovanými povrchy a předměty. Při nedodržení této vzdálenosti může dojít k přehřátí osvětlovaných předmětů.
- Nezakrývejte hlavicí reflektoru, když je LED stavební reflektor zapnutý. Zakrytím se povrch LED stavebního reflektoru silně zahřeje. LED stavební reflektor se tím jinak může přehřát a nebude už řádně fungovat. Hrozí nebezpečí zranění a požáru.
- Když LED stavební reflektor nepoužíváte, vypněte ho. Neponechávejte LED stavební reflektor nikdy zapnutý bez dozoru. Elektrické přístroje bez dozoru mohou znamenat nebezpečí, které může způsobit věcné škody a/nebo poškození zdraví.
- Nepoužívejte LED stavební reflektor, pokud je poškozený. Hrozí nebezpečí úrazu.
- Síťový kabel LED stavebního reflektoru, resp. napájení se nesmí vyměňovat. Napájení řádně zlikvidujte, pokud je síťový kabel poškozený.
- Nepoužívejte LED stavební reflektor v silničním provozu. LED stavební reflektor není schválen k osvětlení v silničním provozu.
- Používejte pouze originální příslušenství.

### Vysvětlení symbolů

#### VAROVÁNÍ











Nebezpečí se středním stupněm rizika, které by mohlo při nerespektování mít za následek smrt nebo těžká zranění (nevratná).

#### OZNÁMENÍ

Věcné škody, žádné bezpečnostní upozornění! Žádné nebezpečí zranění.



Před použitím čtěte návod k použití

	Elektrický přístroj odpovídá třídě ochrany I
	Elektrický přístroj odpovídá třídě ochrany II
	Napájecí zdroj
	Bezpečnostní transformátor odolný proti zkratu (SCPST)
	Není vhodný pro použití v exteriéru
	Napájecí zdroj, kladný pól
	Ekologicky přijatelná likvidace
	Nejmenší vzdálenost od přímo osvětlovaných ploch (v m)
	Značka shody CE
	Značka shody EAC

## 1. Technická data

### Použití ke stanovenému účelu

#### **VAROVÁNÍ**

REMS Lumen 5000, REMS Lumen 7000, REMS Lumen 10000 a REMS Lumen 2800 22V jsou určeny k univerzálnímu použití, k osvětlení staveníšť a dílen.

Všechna další použití neodpovídají určení, a jsou proto nepřipustná.

#### 1.1. Rozsah dodávky

REMS Lumen 5000/Lumen 7000/Lumen 10000:

Elektrický LED stavební reflektor, návod k použití

REMS Lumen 2800 22V Set Power-Edition:

Akumulátorový LED stavební reflektor; elektrické napájení 220–240 V, 36 W; návod k použití

REMS Lumen 2800 22V Set:

Akumulátorový LED stavební reflektor; akumulátor Li-Ion 21,6 V, 2,5 Ah; rychlonabíječka 220–240 V, 70 W; elektrické napájení 220–240 V, 36 W; návod k použití

#### 1.2. Objednací čísla

REMS Lumen 5000	175220
REMS Lumen 7000	175221
REMS Lumen 10000	175222
REMS Lumen 2800 22V Set Power-Edition	175210
REMS Lumen 2800 22V Set	175211
Akumulátor Li-Ion 21,6 V, 2,5 Ah	571571
Akumulátor Li-Ion 21,6 V, 5,0 Ah	571581
Akumulátor Li-Ion 21,6 V, 9,0 Ah	571583
Rychlonabíječka 220–240 V, 50–60 Hz, 70 W	571575
Rychlonabíječka 100–240 V, 50–60 Hz, 90 W	571585
Napětíový napáječ 220–240 V / pro akumulátory 24V, 1,5A	175213
REMS teleskopický stativ 3B	175230
REMS CleanM	140119



### 1.3. Pracovní rozsah

#### Rozsah pracovní teploty

REMS Lumen 5000,	
REMS Lumen 7000,	
REMS Lumen 10000	-25 °C – +50 °C (-13 °F – +122 °F)
REMS Lumen 2800 22V*	-10 °C – +40 °C (14 °F – +104 °F)
Rychlonabíječka	0 °C – +40 °C (32 °F – +104 °F)
Rozsah skladovací teploty	> 0 °C (32 °F)

\*je přípustný krátkodobý provoz až do +50 °C (122 °F)

#### Promítaná plocha

Vzdálenost 0,2 m od plochy	
REMS Lumen 2800 22V	1,2 m <sup>2</sup>

### 1.4. Rozměry

D × Š × V	
REMS Lumen 5000	155 × 255 × 300 (6,1" × 10,1" × 11,8")
REMS Lumen 7000	165 × 300 × 330 (6,5" × 11,7" × 13,0")
REMS Lumen 10000	200 × 375 × 375 (8,0" × 14,8" × 14,8")
REMS Lumen 2800 22V	
bez akumulátoru a síťového adaptéru	205 × 245 × 270 (8,1" × 9,6" × 10,6")

### 1.5. Elektrické údaje

REMS Lumen 5000	230 V~; 50–60 Hz; 50 W
REMS Lumen 7000	230 V~; 50–60 Hz; 70 W
REMS Lumen 10000	230 V~; 50–60 Hz; 50/100 W
REMS Lumen 2800 22V	21,6 V===; 30 W
Elektrické napájení,	vstup 220–240 V~; 50 – 60 Hz; 138 W
REMS Lumen 2800 22V	výstup 24,0 V===; 1,5A; 36 W s ochrannou izolací, odrušením
Rychlonabíječka	vstup 100–240 V~; 50 – 60 Hz; 70 W výstup 21,6 V=== s ochrannou izolací, odrušením
Rychlonabíječka	vstup 100–240 V~; 50 – 60 Hz; 90 W výstup 21,6 V=== s ochrannou izolací, odrušením

#### Třída ochrany

REMS Lumen 5000/7000/10000	IP65
REMS Lumen 2800 22V	IP20

#### Světelný tok při stupni jasu

REMS Lumen 5000	5000 lm
REMS Lumen 7000	7000 lm
REMS Lumen 10000	
(stupeň jasu 1/2)	5000/10000 lm
REMS Lumen 2800 22V	
(stupeň jasu 1/2/3)	1100/2000/≤ 2800 lm

#### Doba svícení, REMS Lumen 2800 22V

Označení	Provozní hodiny h		
	stupeň 1 (1100lm)	stupeň 2 (2000lm)	stupeň 3 (2800lm)
Akumulátor Li-Ion 21,6 V, 2,5Ah	5,4	2,4	1,6
Akumulátor Li-Ion 21,6 V, 5,0Ah	10,9	4,8	3,2
Akumulátor Li-Ion 21,6 V, 9,0Ah	19,6	8,6	5,7

### 1.6. Hmotnosti

REMS Lumen 5000	1,8 kg (4,0 lb)
REMS Lumen 7000	2,2 kg (4,9 lb)
REMS Lumen 10000	3,0 kg (6,6 lb)

REMS Lumen 2800 22V bez akumulátoru	1,7 kg (3,7 lb)
Akumulátor Li-Ion 21,6 V, 1,5 Ah	0,4 kg (0,9 lb)
Akumulátor Li-Ion 21,6 V, 2,5 Ah	0,4 kg (0,9 lb)
Akumulátor Li-Ion 21,6 V, 5,0 Ah	0,8 kg (1,8 lb)
Akumulátor Li-Ion 21,6 V, 9,0 Ah	1,1 kg (2,4 lb)
REMS teleskopický stativ 3B	2,0 kg (4,4 lb)

## 2. Uvedení do provozu

### 2.1. Připojení k el. síti

#### **VAROVÁNÍ**

**Věnujte pozornost síťovému napětí!** Před připojením LED stavebního reflektoru, rychlonabíječky, resp. napájecího zdroje se přesvědčte, že napětí uvedené na výkonovém štítku odpovídá napětí sítě. Připojujte elektrické nářadí s třídou ochrany I pouze do zásuvky nebo prodlužovacího vedení s funkčním ochranným kontaktem. Na staveništích, ve vlhkém prostředí, ve vnitřních i vnějších prostorech nebo u srovnatelných typů instalace zapojujte elektrické nářadí do elektrické sítě pouze prostřednictvím proudového chrániče (ochranný spínač FI), který přeruší přívod energie, jakmile svodový proud do země překročí 30 mA za 200 ms.

#### **Akumulátory**

##### **Hluboké vybití podpětím**

Na lithium-iontových akumulátorech nesmí dojít k poklesu napětí pod minimální hodnotu, jinak může dojít k poškození akumulátoru následkem „hlubokého vybití“, viz odstupňovaný ukazatel stavu nabití. Články REMS akumulátoru Li-Ion jsou při dodání přednabity na ca. 40 %. Proto musí být akumulátory Li-Ion před použitím nabity a pravidelně dobíjeny. Pokud bude tento předpis výrobce článků nerespektován, může být akumulátor Li-Ion díky hlubokému vybití poškozen.

##### **Hluboké vybití skladováním**

Pokud bude relativně málo nabitý akumulátor Li-Ion skladován, může se při delším skladování díky samovybití hluboce vybit a tím poškodit. Akumulátory Li-Ion musí být proto před skladováním nabity a nejspíše každých šest měsíců dobity a před opětovným zatížením bezpodmínečně ještě jednou nabity.

#### **OZNÁMENÍ**

**Před použitím akumulátor nabijte. Akumulátory Li-Ion pro zamezení hlubokého vybití pravidelně dobíjejte. Při hlubokém vybití dojde k poškození akumulátoru.**

Pro nabíjení používejte pouze rychlonabíječku REMS. Nové a delší dobu nepoužívané akumulátory Li-Ion dosáhnou teprve po více nabití plnou kapacitu.

##### **Odstupňovaný ukazatel stavu nabití lithium-iontových akumulátorů 21,6 V**

Odstupňovaný ukazatel stavu nabití (2) indikuje pomocí 4 diod stav nabití akumulátoru (1). Po stisknutí tlačítka se symbolem baterie se na několik sekund rozsvítí alespoň jedna dioda. Čím více diod svítí zeleně, tím je akumulátor více nabitý. Pokud bliká jedna dioda červeně, musí se akumulátor nabít.

##### **Rychlonabíječka Li-Ion**

Když je síťová zástrčka zasunutá, trvale svítí levá zelená kontrolka. Je-li akumulátor zasunutý do rychlonabíječky REMS, zelená kontrolka bliká, když se akumulátor nabíjí. Svítí-li zelená kontrolka trvale, je akumulátor nabitý. Když bliká červená kontrolka, je akumulátor pokažený. Svítí-li kontrolka stále červeně, pohybuje se teplota rychlonabíječky a/ nebo akumulátoru mimo přípustný pracovní rozsah od 0°C do +40°C.

#### **OZNÁMENÍ**

Rychlonabíječka není vhodná pro použití venku.

### 2.2. Příprava elektrických LED stavebních zářičů

#### **Montáž podstavce (obr. 2), REMS Lumen 5000/7000/10000**

Podstavec z ocelových trubek (3) upevníte pomocí pružinové podložky (4), podložky (5) a šroubu s hvězdicovou rukojetí (6).

### 3. Provoz

#### OZNÁMENÍ

**Dodržujte minimální přípustnou vzdálenost  $\geq 1$  m mezi LED stavebním reflektorem a všemi přímo osvětlovanými povrchy a předměty.** Při nedodržení této vzdálenosti může dojít k přehřátí osvětlovaných předmětů.

#### Instalace

LED stavební reflektor postavte na stabilní, rovný podklad. V případě potřeby mírně uvolněte křídlové šrouby / šrouby s hvězdicovou rukojetí (8), aby bylo možné otáčet hlavicí stavebního reflektoru (7). Křídlové šrouby / šrouby s hvězdicovou rukojetí (8) opět utáhněte.

#### Upevnění na REMS teleskopický stativ 3B (obr. 4)

REMS teleskopický stativ 3B nastavte podle vyobrazení na obrázku 4 a postavte na stabilní, rovný podklad. U reflektoru REMS Lumen 5000/7000/10000 demontujte podstavec z ocelových trubek (3) a LED stavební reflektor upevněte pomocí stavivového šroubu (13) na REMS teleskopický stativ 3B. V případě potřeby mírně uvolněte křídlové šrouby / šrouby s hvězdicovou rukojetí (8), aby bylo možné otáčet hlavicí stavebního reflektoru (7). Křídlové šrouby / šrouby s hvězdicovou rukojetí (8) opět utáhněte.

#### OZNÁMENÍ

Respektujte nosnost REMS teleskopického stativu 3B ve výši  $\leq 10$  kg.

#### Zavěšení, REMS Lumen 2800 22V

Vyklopte hák (10) a LED stavební reflektor zavěste za vhodný předmět. V případě potřeby mírně uvolněte křídlové šrouby (8), aby bylo možné otáčet hlavicí stavebního reflektoru (7). Křídlové šrouby (8) opět utáhněte.

#### Ovládání

REMS Lumen 5000/7000 se zapíná resp. vypíná stiskem spínače/vypínače (11).

REMS Lumen 10000 lze pomocí spínače/vypínače (11) nastavit na 2 volitelné stupně jasu.

REMS Lumen 2800 22V se zapíná resp. vypíná pomocí tlačítka (11) a pomocí tlačítka (12) se nastavuje jeden ze 3 volitelných stupňů jasu.

#### Akumulátorový a síťový provoz, REMS Lumen 2800 22V

Pokud se v průběhu akumulátorového provozu připojí síťové elektrické napájení, LED stavební reflektor přepne automaticky na síťový provoz. Akumulátor (1) se při tom nenabíjí. K nabíjení akumulátoru používejte příslušnou REMS rychlonabíječku.

#### Funkční bezpečnost

##### Ochrana proti přehřátí, REMS Lumen 5000/7000/10000

Přístroje REMS Lumen 5000/7000/10000 jsou vybaveny ochranou proti přehřátí. Při nepřipustném nárůstu teploty se sníží jas a po určité době chladnutí se reflektor přepne zpět na původní stupeň jasu. Pokud se LED stavební reflektor vypne, zapne se po určité době chladnutí automaticky zpět na původní stupeň jasu.

#### VAROVÁNÍ

**Neurychlujte postup vychládání LED stavebního reflektoru pomocí vody.** Vniknutí vody do elektrického přístroje zvyšuje riziko zásahu elektrickým proudem.

##### Ochrana proti hlubokému vybití, REMS Lumen 2800 22V

LED stavební reflektor je vybaven ochranou akumulátoru (1) proti hlubokému vybití, která LED stavební reflektor vypne, jakmile je nutné akumulátor opět nabít.

### 4. Údržba

Bez ohledu na dále uvedenou údržbu se doporučuje předat elektrické nářadí minimálně jednou ročně kvalifikovanému odbornému personálu k provedení inspekce a opakované zkoušky elektrických přístrojů. Taková opakovaná zkouška elektrických zařízení se musí provádět podle DIN EN 60204 a podle předpisu pro prevenci úrazů DGUV předpis 3 „Elektrická zařízení a provozní prostředky“. Navíc je nezbytné respektovat a dodržovat příslušná, pro dané místo platná národní bezpečnostní opatření, pravidla a předpisy.

#### 4.1. Údržba

##### **⚠ VÁROVÁNÍ**

**Před zahájením čištění vytáhněte síťovou zástrčku ze zásuvky, příp. vyjměte akumulátor!**

LED stavební reflektory REMS Lumen 5000/7000/10000 a REMS Lumen 2800 22V jsou bezúdržbové.

Plastové části (např. hlavice, plastová tabulka, akumulátory) čistěte pouze čistěčem strojů REMS CleanM (obj. č. 140119) nebo jemným mýdlem a vlhkou měkkou utěrkou. Nepoužívejte čisticí prostředky pro domácnost. Ty obsahují mnoho chemikálií, které by mohly plastové části poškodit. Pro čištění plastových částí v žádném případě nepoužívejte benzín, terpentýnový olej, ředidla nebo podobné výrobky.

Nikdy nesmí dojít k vniknutí kapalin do LED stavebního reflektoru. LED stavební reflektor nikdy neponožujte do kapaliny.

#### 4.2. Inspekce/Oprava

##### **⚠ VÁROVÁNÍ**

**Před údržbou a opravami vytáhněte vidlici ze zásuvky příp. sejměte akumulátor!** Tyto práce mohou provádět pouze kvalifikovaní odborníci.

Světelné zdroje tohoto LED stavebního reflektoru nejsou výměnné; když světelný zdroj dosáhne konce své životnosti, je zapotřebí LED stavební reflektor vyměnit jako celek.

## 5. Poruchy

**5.1. Porucha:** LED stavební reflektor nesvítí, resp. nelze ho zapnout.

##### **Příčina:**

- Odpojená síťová zástrčka
- LED stavební reflektor je přehřátý.
- LED stavební reflektor je vadný.
  
- Přívodní vedení je vadné.
  
- Akumulátor je vybitý nebo vadný (REMS Lumen 2800 22V).

##### **Řešení:**

- Připojte síťovou zástrčku a přístroj zapněte.
- Ponechte LED stavební reflektor vychladnout.
- Nechejte LED stavební reflektor zkontrolovat autorizovanou smluvní servisní dílnou REMS.
- Nechejte LED stavební reflektor zkontrolovat autorizovanou smluvní servisní dílnou REMS, příp. LED stavební reflektor vyměňte.
- Nabijte akumulátor rychlonabíječkou nebo vyměňte akumulátor.

**5.2. Porucha:** LED diody svítí slabě / nesvítí. (REMS Lumen 5000/7000/10000)

##### **Příčina:**

- LED stavební reflektor je přehřátý: Došlo k aktivaci ochrany proti přehřátí.

##### **Řešení:**

- Ponechte LED stavební reflektor vychladnout.

**5.3. Porucha:** REMS Lumen 2800 22V se během provozu vypne.

##### **Příčina:**

- Akumulátor je vybitý nebo vadný.

##### **Řešení:**

- Nabijte akumulátor rychlonabíječkou nebo vyměňte akumulátor.

## 6. Likvidace

Reflektory REMS Lumen 5000/7000/10000, REMS Lumen 2800 22V, akumulátory a rychlonabíječky nesmějí být po skončení životnosti likvidovány v běžném domovním odpadu. Musí být řádně likvidovány podle zákonných předpisů. Lithiové baterie a balíky akumulátorů všech bateriových systémů smějí být zlikvidovány pouze ve vybitém stavu, popř. u ne zcela vybitých lithiových baterií a balíků akumulátorů musí být všechny kontakty překryty např. izolační páskou.

## 7. Záruka výrobce

Záruční doba činí 12 měsíců od předání nového výrobku prvnímu spotřebiteli. Datum předání je třeba prokázat zasláním originálních dokladů o koupi, jež musí obsahovat datum koupě a označení výrobku. Všechny funkční vady, které se vyskytnou během doby záruky a u nichž bude prokázáno, že vznikly výrobní chybou nebo vadou materiálu, budou bezplatně odstraněny. Odstraňováním závady se záruční doba neprodlužuje ani neobnovuje. Chyby, způsobené přirozeným opotřebením, nepřiměřeným zacházením nebo špatným užitím, nerespektováním nebo porušením provozních předpisů, nevhodnými provozními prostředky, přetížením, použitím k jinému účelu, než pro jaký je výrobek určen, vlastními nebo cizími zásahy nebo z jiných důvodů, za něž REMS neručí, jsou ze záruky vyloučeny.

Záruční opravy smí být prováděny pouze k tomu autorizovanými smluvními servisními dílnami REMS. Reklamáce budou uznány jedině tehdy, pokud bude výrobek bez předchozích zásahů a v nerozebraném stavu předán autorizované smluvní servisní dílně REMS. Nahrazené výrobky a díly přechází do vlastnictví REMS.

Náklady pro dopravu do servisu a z něj nese uživatel.

Přehled autorizovaných smluvních servisních dílen REMS je možno zjistit na internetu na [www.rems.de](http://www.rems.de). Pro zde neuvedené země je třeba výrobek předat do SERVICE-CENTER, Neue Rommelshäuser Straße 4, 71332 Waiblingen, Deutschland. Zákonná práva uživatele vůči prodejci, obzvláště jeho právo na poskytnutí záruky při vadách jakož i nároky na základě úmyslného porušení povinnosti a právní nároky odpovědnosti za výrobek, nejsou touto zárukou omezeny.

Pro tuto záruku platí německé právo s vyloučením postupujících ustanovení německého Mezinárodního soukromého práva, jakož i s vyloučením Úmluvy OSN o smlouvách o mezinárodní koupi zboží (CISG). Poskytovatelem záruky této celosvětově platné záruky výrobce je REMS GmbH & Co KG, Stuttgarter Str. 83, 71332 Waiblingen, Německo.

## Preklad originálu návodu na obsluhu

### Obr. 1–4

1 Akumulátor	8 Krídlová skrutka /skrutka s hviezdnicovou rukoväťou
2 Odstupňovaný ukazovateľ stavu nabitia	9 Rukoväť na prenášanie
3 Podstavec z oceľových rúrok	10 Hák
4 Pružinová podložka	11 Spínač/vypínač, resp. tlačidlo
5 Podložka	12 Tlačidlo voľby stupňa jasu
6 Skrutka s hviezdnicovou rukoväťou	13 Statívová skrutka
7 Hlavica stavebného reflektora	14 Skrutka s hviezdnicovou rukoväťou

## Všeobecné bezpečnostné upozornenia pre elektrické náradie

### VAROVANIE

Prečítajte si všetky bezpečnostné upozornenia, pokyny, pozrite si ilustrácie a technické údaje, ktorými je toto elektrické náradie vybavené. Zanedbanie dodržiavania nasledujúcich pokynov môže zapríčiniť zásah elektrickým prúdom, požiar a/alebo závažné zranenia.

Všetky bezpečnostné upozornenia a pokyny si odložte, aby boli dostupné aj v budúcnosti.

Pojem „elektrické náradie“ používaný v bezpečnostných upozorneniach sa vzťahuje na sieťové elektrické náradie (so sieťovým vedením) alebo na akumulátorové elektrické náradie (bez sieťového vedenia).

#### 1) Bezpečnosť na pracovisku

- Svoju pracovnú oblasť udržiavajte čistú a dobre osvetlenú. Neporiadok alebo neosvetlené pracovné oblasti môžu viesť k úrazom či nehodám.
- S elektrickým náradím nepracujte v prostredí, kde hrozí nebezpečenstvo výbuchu, v ktorom sa nachádzajú horľavé kvapaliny, plyny alebo prach. Elektrické náradie vytvára iskry, ktoré môžu zapáliť prach alebo výpary.
- Počas používania elektrického náradia udržiavajte deti a iné osoby mimo jeho dosahu. Pri odpútaní pozornosti môžete stratiť kontrolu nad elektrickým náradím.

#### 2) Elektrická bezpečnosť

- Pripájacia zástrčka elektrického náradia musí byť vhodná do zásuvky. Zástrčka sa nesmie žiadnym spôsobom pozmeňovať či upravovať. Nepoužívajte žiadne adaptérové zástrčky spolu s elektrickým náradím s ochranným uzemnením. Nepozmenené a neupravené zástrčky a vhodné zásuvky znižujú riziko zásahu elektrickým prúdom.
- Zabráňte kontaktu tela s uzemnenými povrchmi ako sú rúry, kúrenia, sporáky a chladničky. Keď je vaše telo uzemnené, hrozí zvýšené riziko zásahu elektrickým prúdom.
- Elektrické náradie udržiavajte mimo dažďa alebo vlhkosti. Vniknutie vody do elektrického náradia zvyšuje riziko zásahu elektrickým prúdom.
- Nepoužívajte pripájacie vedenie na iné účely ako je určené, na nosenie elektrického náradia, zavesenie alebo na vytiahnutie zástrčky zo zásuvky. Pripájacie vedenie udržiavajte mimo dosahu tepla, oleja, ostrých hrán alebo pohybujúcich sa častí. Poškodené alebo zamotané pripájacie vedenia zvyšujú riziko zásahu elektrickým prúdom.
- Ak pracujete s elektrickým náradím vonku, používajte iba predĺžovacie vedenia, ktoré sú vhodné aj na vonkajšiu oblasť. Použitie predĺžovacieho vedenia vhodného na vonkajšiu oblasť znižuje riziko zásahu elektrickým prúdom.
- Ak nemožno zabrániť prevádzke elektrického náradia vo vlhkom prostredí, používajte prúdový chránič. Použitím prúdového chrániča sa znižuje riziko zásahu elektrickým prúdom.

#### 3) Bezpečnosť osôb

- Buďte pozorní, dávajte pozor na to, čo robíte a k práci s elektrickým náradím pristupujte uvážlivo. Nepoužívajte elektrické náradie vtedy, keď ste unavení alebo pod vplyvom drog, alkoholu alebo liekov. Moment nepozornosti pri používaní elektrického náradia môže viesť k závažným zraneniam.
- Noste osobnú ochrannú výbavu a vždy aj ochranné okuliare. Nosenie osobnej ochrannej výbavy, ako je maska proti prachu, nešmykľavá bezpečnostná obuv, ochranná prilba alebo prostriedky na ochranu sluchu, v závislosti od druhu a použitia elektrického náradia, znižuje riziko zranení.

- c) Zabráňte neúmyselnému uvedeniu do prevádzky. Uistite sa, že elektrické náradie je vypnuté, skôr než ho pripojíte k napájaniu elektrickým prúdom a/alebo pripojíte akumulátor, uchopíte ho alebo ho budete prenášať. Ak máte pri nosení elektrického náradia prst na spínači alebo ak pripojíte zapnuté elektrické náradie k napájaniu elektrickým prúdom, môže to viesť k vzniku nehôd alebo úrazov.
- d) Skôr než elektrické náradie zapnete, odstráňte nastavovacie nástroje alebo kľúče používané na skrútkovanie. Nástroj, náradie alebo kľúč, ktorý sa nachádza v otáčajúcej sa časti elektrického náradia, môže viesť k zraneniam.
- e) Vyhýbajte sa abnormálnemu držaniu tela. Zabezpečte si istý postoj a vždy udržiavajte rovnováhu. Tak môžete elektrické náradie lepšie kontrolovať v nečakaných situáciách.
- f) Noste vhodný odev. Nenoste široký odev alebo šperky. Vlasy a odev udržiavajte mimo pohyblivých častí. Volný odev, šperky alebo dlhé vlasy môžu byť zachytené pohyblivými časťami.
- g) Ak je možné namontovať zariadenia na odsávanie a zachytávanie prachu, treba ich pripojiť a správne používať. Používanie odsávania prachu môže znížiť ohrozenie vyvolané prachom.
- h) Nezískajte falošný pocit bezpečnosti a nezanedbajte pravidlá bezpečnosti pre elektrické náradie, ani keď ste s elektrickým náradím oboznámení po viacnásobnom použití. Neopatrné počínanie môže v priebehu zlomkov sekundy viesť k závažným zraneniam.
- 4) Používanie a starostlivosť o elektrické náradie
- a) Elektrické náradie nepreťažujte. Na vami vykonávanú prácu používajte elektrické náradie, ktoré je na ňu určené. S vhodným elektrickým náradím budete pracovať lepšie a bezpečnejšie v udávanom výkonovom spektre.
- b) Nepoužívajte elektrické náradie, ktorého spínač je poškodený. Elektrické náradie, ktoré sa už nedá zapnúť alebo vypnúť, je nebezpečné a musí sa opraviť.
- c) Pred vykonávaním nastavení na prístroji alebo zariadení, výmenou častí vkladacieho nástroja alebo odložením elektrického náradia vytiahnite zástrčku zo zásuvky a/alebo odstráňte odobrateľný akumulátor. Toto bezpečnostné opatrenie zabraňuje neúmyselnému spusteniu elektrického náradia.
- d) Nepoužívané elektrické náradie odložte mimo dosahu detí. Neumožnite, aby elektrické náradie používali osoby, ktoré s ním nie sú oboznámené alebo nečítali tieto pokyny. Elektrické náradie je nebezpečné, ak je používané neskúsenými osobami.
- e) O elektrické náradie a vkladací nástroj sa svedomito starajte. Kontrolujte, či pohyblivé časti bezproblémovo fungujú a nezasekávajú sa, či nie sú časti zlomené alebo poškodené tak, že je ovplyvnená funkcia elektrického náradia. Poškodené časti nechajte pred použitím elektrického náradia opraviť. Mnohé nehody majú svoju príčinu v nesprávne udržiavanom elektrickom náradí.
- f) Rezacie nástroje udržiavajte ostré a čisté. Starostlivo udržiavané rezacie nástroje s ostrými ostriami alebo reznými hranami sa menej zasekávajú a ľahšie sa vedú.
- g) Elektrické náradie, vkladací nástroj, vkladacie nástroje atď. používajte podľa týchto pokynov. Vezmite pritom do úvahy aj pracovné podmienky a vykonávanú činnosť. Používanie elektrického náradia na iné ako predpokladané spôsoby použitia môže viesť k vzniku nebezpečných situácií.
- h) Rukováti, držadlá a úchopové plochy udržiavajte suché, čisté a bez prítomnosti oleja a tuku. Klzké rukováti, držadlá a úchopové plochy neumožňujú bezpečnú obsluhu a kontrolu elektrického náradia v nepredvídateľných situáciách.
- 5) Používanie a starostlivosť o akumulátorové náradie
- a) Akumulátory nabíjajte iba s nabíjačkami, ktoré sú odporúčané výrobcom. Nabíjačka, ktorá je vhodná pre určitý druh akumulátorov, predstavuje nebezpečenstvo požiaru v prípade, že sa používa s inými akumulátormi.
- b) V elektrickom náradí používajte iba akumulátory, ktoré sú preň určené. Používanie iných akumulátorov môže viesť k zraneniam a nebezpečenstvu požiaru.
- c) Nepoužívaný akumulátor udržiavajte mimo dosahu kancelárskych sponiek, mincí, kľúčov, klincov, skrutiek alebo iných malých kovových predmetov, ktoré by mohli spôsobiť premostenie kontaktov. Skrat medzi kontaktmi akumulátora môže mať za následok popáleniny alebo požiar.
- d) Pri nesprávnom použití môže z akumulátora vytekať kvapalina. Zabráňte kontaktu s ňou. Pri náhodnom kontakte opláchnite vodou. Ak sa kvapalina dostane do očí, vyhľadajte lekársku pomoc. Unikajúca kvapalina z akumulátora môže viesť k podráždeniam pokožky alebo popáleninám.
- e) Nepoužívajte poškodený, pozmenený či upravený akumulátor. Poškodené, pozmenené či upravené akumulátory sa môžu správať nepredvídateľne a môžu viesť k požiaru, výbuchu alebo k nebezpečenstvu zranenia.
- f) Akumulátor nevystavujte ohňu alebo príliš vysokým teplotám. Oheň alebo teploty vyššie ako 130 °C môžu vyvolať výbuch.
- g) Dodržiavajte všetky pokyny týkajúce sa nabíjania a akumulátor alebo akumulátorové náradie nikdy nenabíjajte mimo teplotného rozsahu, ktorý je uvedený v návode na používanie. Nesprávne nabíjanie alebo nabíjanie mimo schváleného teplotného rozsahu môže zničiť akumulátor a zvýšiť nebezpečenstvo požiaru.

## 6) Servis

- a) Elektrické náradie nechajte opravovať iba kvalifikovaným odborným personálom a len s použitím originálnych náhradných dielov. Zabezpečí sa tak, že zostane zachovaná bezpečnosť elektrického náradia.
- b) Nikdy nevykonávajte údržbu poškodených akumulátorov. Akúkoľvek údržbu akumulátorov by mal vykonávať iba výrobca alebo splnomocnené strediská pre služby zákazníkom.

## Bezpečnostné pokyny pre LED stavebné reflektory

### VAROVANIE

Prečítajte si všetky bezpečnostné upozornenia, pokyny, pozrite si ilustrácie a technické údaje, ktorými je toto elektrické náradie vybavené. Zanedbanie dodržiavania nasledujúcich pokynov môže zapríčiniť zásah elektrickým prúdom, požiar a/alebo závažné zranenia.















Všetky bezpečnostné upozornenia a pokyny si odložte, aby boli dostupné aj v budúcnosti.

Pojem „elektrické náradie“ používaný v bezpečnostných pokynoch sa vzťahuje na sieťové LED stavebné reflektory (so sieťovým káblom) a akumulátorové LED stavebné reflektory (bez sieťového vedenia).

- Prípájajte elektrické náradie s triedou ochrany I iba do zásuvky alebo predlžovacieho vedenia s funkčným ochranným kontaktom. Hrozí nebezpečenstvo zásahu elektrickým prúdom.
- Svetelný lúč LED stavebného reflektora (svetla) nesmerujte na osoby ani zvieratá a nepozerajte sa priamo do svetelného lúča LED stavebného reflektora, a to ani z väčšej vzdialenosti. Hrozí nebezpečenstvo oslepnutia.
- Nepracujte s LED stavebným reflektorom v priestoroch s nebezpečenstvom výbuchu. Elektrické iskry môžu zapáliť prach alebo výpary.
- Nepoužívajte v rozpore s jeho stanoveným účelom pripojovacie vedenie na prenášanie LED stavebného reflektora ani na jeho zavesovanie, ani na vypájanie zástrčky z elektrickej zásuvky. Uchovávajte pripojovacie vedenia v dostatočnej vzdialenosti od zdrojov tepla, olejov, ostrých hrán alebo pohyblivých dielov. Poškodené alebo zapletené pripojovacie vedenia zvyšujú riziko úrazu elektrickým prúdom. Pripojovacie vedenie nie je možné vymeniť.
- Chráňte LED stavebný reflektor pred dažďom a vlhkosťou. Vniknutie vody do elektrického prístroja zvyšuje riziko zásahu elektrickým prúdom.
- Elektrické prípojky musia byť suché a nesmú byť na podlahe. Tieto preventívne opatrenia znižujú nebezpečenstvo úrazu elektrickým prúdom.
- Neurýchľujte postup vychladnutia LED stavebného reflektora pomocou vody. Vniknutie vody do elektrického prístroja zvyšuje riziko zásahu elektrickým prúdom.
- Zástrčka LED stavebného reflektora musí svojím tvarom zodpovedať danej elektrickej zásuvke. Zástrčku žiadnym spôsobom neupravujte. Neupravené konektory a vhodné zásuvky znižujú riziko úrazu elektrickým prúdom.
- Pred čistením, údržbou alebo uložením LED stavebného reflektora odpojte sieťovú zástrčku, resp. vyberte akumulátor. Toto preventívne opatrenie zamedzuje neúmyselnému zapnutiu LED stavebného reflektora.
- Pri výške zavesenia  $\geq 1$  m LED stavebný reflektor zaistíte, aby nespadol. Dodržiavajte výšku zavesenia  $\leq 3$  m. Zníži sa tak riziko úrazu.
- Deti a osoby, ktoré na základe svojich fyzických, zmyslových či duševných schopností alebo svojej neskúsenosti či nevedomosti nie sú schopné toto elektrické náradie bezpečne obsluhovať, ho nesmú používať bez dozoru alebo pokynov zodpovednej osoby. V opačnom prípade vzniká nebezpečenstvo chybnej obsluhy a zranenia.
- Dodržujte minimálnu prípustnú vzdialenosť  $\geq 1$  m medzi LED stavebným reflektorom a všetkými priamo osvecovanými povrchmi a predmetmi. Pri nedodržaní tejto vzdialenosti môže dôjsť k prehriatiu osvecovaných predmetov.
- Nezakrývajte hlavicu reflektora, keď je LED stavebný reflektor zapnutý. Zakrytím sa povrch LED stavebného reflektora silne zahreje. LED stavebný reflektor sa tým inak môže prehriať a nebude už riadne fungovať. Hrozí nebezpečenstvo zranenia a požiaru.
- Keď LED stavebný reflektor nepoužívate, vypnite ho. Nenechávajte LED stavebný reflektor nikdy zapnutý bez dozoru. Elektrické prístroje bez dozoru môžu znamenať nebezpečenstvo, ktoré môže spôsobiť vecné škody a/alebo poškodenie zdravia.
- Nepoužívajte LED stavebný reflektor, pokiaľ je poškodený. Hrozí nebezpečenstvo úrazu.
- Sieťový kábel LED stavebného reflektora, resp. napájanie sa nesmie vymieňať. Ak je sieťový kábel poškodený, napájací zdroj správne zlikvidujte.
- Nepoužívajte LED stavebný reflektor v cestnej premávke. LED stavebný reflektor nie je schválený na osvetlenie v cestnej premávke.
- Používajte iba originálne príslušenstvo.



## Vysvetlenie symbolov

	<b>VAROVANIE</b>	Nebezpečenstvo so stredným stupňom rizika, ktoré môže pri nerešpektovaní mať za následok smrť alebo ťažké zranenia (nevrátne).
	<b>OZNÁMENIE</b>	Vecné škody, žiadne bezpečnostné upozornenie! Žiadne nebezpečenstvo zranenia.
		Pred použitím čítajte návod k použitiu
		Elektrický prístroj zodpovedá triede ochrany I
		Elektrický prístroj zodpovedá triede ochrany II
		Napájací zdroj
		Bezpečnostný transformátor odolný proti skratu (SCPST)
		Nie je vhodný pre použitie v exteriéri
		Napájací zdroj, kladný pól
		Ekologicky prijateľná likvidácia
		Najmenšia vzdialenosť od priamo osvetľovaných plôch (v m)
		CE označenie zhody
		EAC označenie zhody

## 1. Technické data

### Použitie v súlade s predpismi

#### **VAROVANIE**

REMS Lumen 5000, REMS Lumen 7000, REMS Lumen 10000 a REMS Lumen 2800 22 V sú určené na univerzálne použitie, na osvetlenie stavenísk a dielní.

Všetky ďalšie použitia nezodpovedajú určeniu, a sú preto nepripustné.

#### 1.1. Rozsah dodávky

REMS Lumen 5000/Lumen 7000/Lumen 10000:

Elektrický LED stavebný reflektor, návod na použitie

REMS Lumen 2800 22 V Set Power-Edition:

Akumulátorový LED stavebný reflektor; elektrické napájanie 220–240 V, 36 W; návod na použitie

REMS Lumen 2800 22 V Set:

Akumulátorový LED stavebný reflektor; akumulátor Li-Ion 21,6 V, 2,5 Ah; rýchlonabíjačka 220–240 V, 70 W; elektrické napájanie 220–240 V, 36 W; návod na použitie

#### 1.2. Objednávacie čísla

REMS Lumen 5000	175220
REMS Lumen 7000	175221
REMS Lumen 10000	175222
REMS Lumen 2800 22 V Set Power-Edition	175210
REMS Lumen 2800 22 V Set	175211
Akumulátor Li-Ion 21,6 V, 2,5 Ah	571571
Akumulátor Li-Ion 21,6 V, 5,0 Ah	571581

Akumulátor Li-Ion 21,6 V, 9,0 Ah	571583
Rýchlonabíjačka 220–240 V, 50–60 Hz, 70 W	571575
Rýchlonabíjačka 100–240 V, 50–60 Hz, 90 W	571585
Sieťový zdroj 220–240 V / namiesto akumulátora 24 V, 1,5A	175213
REMS teleskopický statív 3B	175230
REMS CleanM	140119

### 1.3. Pracovný rozsah

#### Rozsah pracovnej teploty

REMS Lumen 5000,	
REMS Lumen 7000,	
REMS Lumen 10000	–25 °C – +50 °C (–13 °F – +122 °F)
REMS Lumen 2800 22V*	–10 °C – +40 °C (14 °F – +104 °F)
Rýchlonabíjačka	0 °C – +40 °C (32 °F – +104 °F)
Rozsah skladovacej teploty	> 0 °C (32 °F)

\*je prípustná krátkodobá prevádzka až do +50 °C (122 °F)

#### Premietaná plocha

Vzdialenosť 0,2 m od plochy	
REMS Lumen 2800 22V	1,2 m <sup>2</sup>

### 1.4. Rozmery

D × Š × V	
REMS Lumen 5000	155 × 255 × 300 (6,1" × 10,1" × 11,8")
REMS Lumen 7000	165 × 300 × 330 (6,5" × 11,7" × 13,0")
REMS Lumen 10000	200 × 375 × 375 (8,0" × 14,8" × 14,8")
REMS Lumen 2800 22V	
bez akumulátora a sieťového adaptéra	205 × 245 × 270 (8,1" × 9,6" × 10,6")

### 1.5. Elektrické údaje

REMS Lumen 5000	230 V~; 50–60 Hz; 50 W
REMS Lumen 7000	230 V~; 50–60 Hz; 70 W
REMS Lumen 10000	230 V~; 50–60 Hz; 50/100 W
REMS Lumen 2800 22V	21,6 V==; 30 W
Elektrické napájanie,	vstup 220–240 V~; 50 – 60 Hz; 138 W
REMS Lumen 2800 22V	výstup 24,0 V==; 1,5A; 36 W s ochrannou izoláciou, odrušením
Rýchlonabíjačka	vstup 100–240 V~; 50 – 60 Hz; 70 W výstup 21,6 V== s ochrannou izoláciou, odrušením
Rýchlonabíjačka	vstup 100–240 V~; 50 – 60 Hz; 90 W výstup 21,6 V== s ochrannou izoláciou, odrušením

#### Trieda ochrany

REMS Lumen 5000/7000/10000	IP65
REMS Lumen 2800 22V	IP20

#### Svetelný tok pri stupni jasů

REMS Lumen 5000	5000 lm
REMS Lumen 7000	7000 lm
REMS Lumen 10000	
(stupeň jasů 1/2)	5000/10000 lm
REMS Lumen 2800 22V	
(stupeň jasů 1/2/3)	1100/2000/≤ 2800 lm

Doba svietenia, REMS Lumen 2800 22V

Označenie	Prevádzkové hodiny h		
	stupeň 1 (1100lm)	stupeň 2 (2000lm)	stupeň 3 (2800lm)
Akumulátor Li-Ion 21,6 V, 2,5 Ah	5,4	2,4	1,6
Akumulátor Li-Ion 21,6 V, 5,0 Ah	10,9	4,8	3,2
Akumulátor Li-Ion 21,6 V, 9,0 Ah	19,6	8,6	5,7

## 1.6. Hmotnosti

REMS Lumen 5000	1,8 kg (4,0 lb)
REMS Lumen 7000	2,2 kg (4,9 lb)
REMS Lumen 10000	3,0 kg (6,6 lb)
REMS Lumen 2800 22V bez akumulátora	1,7 kg (3,7 lb)
Akumulátor Li-Ion 21,6 V, 1,5 Ah	0,4 kg (0,9 lb)
Akumulátor Li-Ion 21,6 V, 2,5 Ah	0,4 kg (0,9 lb)
Akumulátor Li-Ion 21,6 V, 5,0 Ah	0,8 kg (1,8 lb)
Akumulátor Li-Ion 21,6 V, 9,0 Ah	1,1 kg (2,4 lb)
REMS teleskopický statív 3B	2,0 kg (4,4 lb)

## 2. Uvedenie do prevádzky

### 2.1. Pripojenie k el. sieti

#### VAROVANIE

**Dodržte sieťové napätie!** Pred pripojením LED stavebného reflektora, rýchlonabíjačky, resp. napájacieho zdroja sa presvedčte, že napätie uvedené na výkonovom štítku zodpovedá napätiu siete. Elektrické náradie s triedou ochrany I pripájajte len na zásuvku/predlžovacie vedenie s funkčným ochranným kontaktom. Na stavbách, vo vlhkom prostredí, vo vnútorných a vonkajších priestoroch alebo pri porovnateľných spôsoboch umiestnenia/postavenia prevádzkujte elektrické zariadenie s pripojením na sieť len cez prúdový chránič (spínač FI), ktorý preruší prívod elektrickej energie, hneď ako prekročí hodnota zvodového prúdu k zemi 30 mA na dobu 200 ms.

#### Akumulátory

##### Hlboké vybitie podpäťm

Pri lítiovo-iónových akumulátoroch nesmie dôjsť k nedodržaniu minimálneho napätia, pretože inak sa akumulátor môže poškodiť v dôsledku „hlbokého vybitia“ – pozrite si odstupňovaný indikátor stavu nabitia. Články REMS akumulátora Li-Ion sú pri dodaní prednabité na ca. 40%. Preto musia byť akumulátory Li-Ion pred použitím nabité a pravidelne dobíjané. Pokiaľ nebude tento predpis výrobcu článkov rešpektovaný, môže byť akumulátor Li-Ion vďaka hlbokému vybitiu poškodený.

##### Hlboké vybitie skladovaním

Pokiaľ bude relatívne málo nabitý akumulátor Li-Ion skladovaný, môže sa pri dlhšom skladovaní vďaka samovybíjaniu hlboko vybiť a tým poškodiť. Akumulátory Li-Ion musia byť preto pred skladovaním nabité a najneskôr každých šesť mesiacov dobité a pred opätovným zaťažením bezpodmienečne ešte raz nabité.

#### **OZNÁMENIE**

**Pred použitím akumulátor nabíte. Akumulátory Li-Ion pre zamedzenie hlbokého vybitia pravidelne dobíjajte. Pri hlbokom vybití dôjde k poškodeniu akumulátora.**

Pre nabíjanie používajte iba rýchlonabíjačku REMS. Nové a dlhšiu dobu nepoužívané akumulátory Li-Ion dosiahnu až po viac nabíjaniach plnú kapacitu.

##### Odstupňovaný indikátor stavu nabitia lítiovo-iónových akumulátorov 21,6 V

Odstupňovaný indikátor stavu nabitia (2) signalizuje stav nabitia akumulátora (1) pomocou 4 LED. Po stlačení tlačidla so symbolom batérie sa na niekoľko sekúnd rozsvieti najmenej jedna LED. Čím viac LED svieti nazele, tým vyšší je stav nabitia akumulátora. Ak LED bliká načerveno, treba akumulátor nabíť.

##### Rýchlonabíjačka Li-Ion

Keď je sieťová zástrčka zasunutá, stále svieti ľavá zelená kontrolka. Keď je akumulátor zasunutý do rýchlonabíjačky REMS, bliká zelená kontrolka a akumulátor sa nabíja. Keď stále svieti zelená kontrolka, je akumulátor nabitý. Keď bliká červená kontrolka, má akumulátor závalu. Stále červené svetlo na kontrolke znamená, že teplota rýchlonabíjačky a/alebo batérie je mimo povoleného pracovného rozsahu od 0°C do +40°C.

## OZNÁMENIE

Rýchlonabíjačka nie je vhodná na používanie vonku.

### 2.2. Príprava elektrických LED stavebných žiaričov

#### Montáž podstavca (obr. 2), REMS Lumen 5000/7000/10000

Podstavec z ocelových rúrok (3) upevnite pomocou pružinovej podložky (4), podložky (5) a skrutky s hviezdicovou rukoväťou (6).

### 3. Prevádzka

## OZNÁMENIE

**Dodržujte minimálnu prípustnú vzdialenosť  $\geq 1$  m medzi LED stavebným reflektorom a všetkými priamo osvecovanými povrchmi a predmetmi.** Pri nedodržaní tejto vzdialenosti môže dôjsť k prehriatiu osvecovaných predmetov.

#### Inštalácia

LED stavebný reflektor postavte na stabilný, rovný podklad. V prípade potreby mierne uvoľnite krídlové skrutky / skrutky s hviezdicovou rukoväťou (8), aby bolo možné otáčať hlavicoú stavebného reflektora (7). Krídlové skrutky / skrutky s hviezdicovou rukoväťou (8) opäť utiahnite.

#### Upevnenie na REMS teleskopický statív 3B (obr. 4)

REMS teleskopický statív 3B nastavte podľa vyobrazenia na obrázku 4 a postavte na stabilný, rovný podklad. Pri reflektore REMS Lumen 5000/7000/10000 demontujte podstavec z ocelových rúrok (3) a LED stavebný reflektor upevnite pomocou statívovej skrutky (13) na REMS teleskopický statív 3B. V prípade potreby mierne uvoľnite krídlové skrutky / skrutky s hviezdicovou rukoväťou (8), aby bolo možné otáčať hlavicoú stavebného reflektora (7). Krídlové skrutky / skrutky s hviezdicovou rukoväťou (8) opäť utiahnite.

## OZNÁMENIE

Rešpektujte nosnosť REMS teleskopického statívu 3B vo výške  $\leq 10$  kg.

#### Zavesenie, REMS Lumen 2800 22V

Vyklopte hák (10) a LED stavebný reflektor zavesíte za vhodný predmet. V prípade potreby mierne uvoľnite krídlové skrutky (8), aby bolo možné otáčať hlavicoú stavebného reflektora (7). Krídlové skrutky (8) opäť utiahnite.

#### Ovládanie

REMS Lumen 5000/7000 sa zapína resp. vypína stlačením spínača/vypínača (11).

REMS Lumen 10000 je možné pomocou spínača/vypínača (11) nastaviť na 2 voliteľné stupne jasu.

REMS Lumen 2800 22V sa zapína resp. vypína pomocou tlačidla (11) a pomocou tlačidla (12) sa nastavuje jeden z 3 voliteľných stupňov jasu.

#### Akumulátorová a sieťová prevádzka, REMS Lumen 2800 22V

Pokiaľ sa v priebehu akumulátorovej prevádzky pripojí sieťové elektrické napájanie, LED stavebný reflektor prepne automaticky na sieťovú prevádzku. Akumulátor (1) sa pri tom nenabíja. Na nabíjanie akumulátora používajte príslušnú REMS rýchlonabíjačku.

#### Funkčná bezpečnosť

#### Ochrana proti prehriatiu, REMS Lumen 5000/7000/10000

Prístroje REMS Lumen 5000/7000/10000 sú vybavené ochranou proti prehriatiu. Pri neprípustnom náraste teploty sa zníži jas a po určitej dobe chladnutia sa reflektor prepne späť na pôvodný stupeň jasu. Pokiaľ sa LED stavebný reflektor vypne, zapne sa po určitej dobe chladnutia automaticky späť na pôvodný stupeň jasu.

## VAROVANIE

**Neurýchľujte postup vychladnutia LED stavebného reflektora pomocou vody.** Vniknutie vody do elektrického prístroja zvyšuje riziko zásahu elektrickým prúdom.

#### Ochrana proti hlbokému vybitiu, REMS Lumen 2800 22V

LED stavebný reflektor je vybavený ochranou akumulátora (1) proti hlbokému vybitiu, ktorá LED stavebný reflektor vypne, akonáhle je nutné akumulátor opäť nabiť.

## 4. Údržba

Bez ohľadu na ďalej uvedenú údržbu sa odporúča odovzdať elektrické náradie minimálne raz ročne kvalifikovanému odbornému personálu na vykonanie inšpekcie a opakované skúšky elektrických prístrojov. Takáto opakovaná skúška elektrických zariadení sa musí vykonávať podľa DIN EN 60204 a podľa predpisu pre prevenciu úrazov DGUV predpis 3 „Elektrické zariadenia a prevádzkové prostriedky“. Navyše je nevyhnutné rešpektovať a dodržiavať príslušné, pre dané miesto platné národné bezpečnostné opatrenia, pravidlá a predpisy.

### 4.1. Údržba

#### VAROVANIE

**Pred zahájením čistenia vyťahnite sieťovú zástrčku zo zásuvky, príp. vyberte akumulátor!**

LED stavebné reflektory REMS Lumen 5000/7000/10000 a REMS Lumen 2800 22V sú bezúdržbové.

Plastové časti (napr. hlavica, plastová tabuľka, akumulátory) čistite iba čističom strojov REMS CleanM (obj. č. 140119) alebo jemným mydlom a vlhkou mäkkou utierkou. Nepoužívajte čistiace prostriedky pre domácnosť. Tie obsahujú mnoho chemikálií, ktoré by mohli plastové časti poškodiť. Na čistenie plastových častí v žiadnom prípade nepoužívajte benzín, terpentínový olej, riedidlá alebo podobné výrobky.

Nikdy nesmie dôjsť k vniknutiu kvapalín do LED stavebného reflektora. LED stavebný reflektor nikdy neponárajte do kvapaliny.

### 4.2. Inšpekcia/Oprava

#### VAROVANIE

**Pred údržbou a opravami vyťahnite vidlicu zo zásuvky príp. zložte akumulátor!** Tieto práce môžu vykonávať iba kvalifikovaní odborníci.

Svetelné zdroje tohto LED stavebného reflektora nie sú výmenné; keď svetelný zdroj dosiahne koniec svojej životnosti, je potrebné LED stavebný reflektor vymeniť ako celok.

## 5. Poruchy

### 5.1. Porucha: LED stavebný reflektor nesvieti, resp. nemožno ho zapnúť.

#### Príčina:

- Odpojená sieťová zástrčka
- LED stavebný reflektor je prehriaty.
- LED stavebný reflektor je chybný.
- Prívodné vedenie je chybné.
- Akumulátor je vybitý alebo chybný (REMS Lumen 2800 22V).

#### Riešenie:

- Pripojte sieťovú zástrčku a prístroj zapnite.
- Ponechajte LED stavebný reflektor vychladnúť.
- Nechajte LED stavebný reflektor skontrolovať autorizovanou zmluvnou servisnou dielňou REMS.
- Nechajte LED stavebný reflektor skontrolovať autorizovanou zmluvnou servisnou dielňou REMS, príp. LED stavebný reflektor vymeňte.
- Nabite akumulátor rýchlonačijáčkou alebo vymeňte akumulátor.

### 5.2. Porucha: LED diódy svieti slabo / nesvietia. (REMS Lumen 5000/7000/10000)

#### Príčina:

- LED stavebný reflektor je prehriaty: Došlo k aktivácii ochrany proti prehriatiu.

#### Riešenie:

- Ponechajte LED stavebný reflektor vychladnúť.

### 5.3. Porucha: REMS Lumen 2800 22V sa počas prevádzky vypne.

#### Príčina:

- Akumulátor je vybitý alebo chybný.

#### Riešenie:

- Nabite akumulátor rýchlonačijáčkou alebo vymeňte akumulátor.

## 6. Likvidácia

Reflektory REMS Lumen 5000/7000/10000, REMS Lumen 2800 22V, akumulátory a rýchlonabíjačky nesmú byť po skončení životnosti likvidované v bežnom domovom odpade. Musia sa riadne zlikvidovať podľa zákonných predpisov. Lithiové baterie a balíky akumulátorů všech bateriových systémů smějí být zlikvidovány pouze ve vybitém stavu, popř. u ne zcela vybitých lithiových baterií a balíků akumulátorů musí být všechny kontakty překryty např. izolační páskou.

## 7. Záruka výrobcu

Záručná doba je 12 mesiacov od predania nového výrobku prvému spotrebiteľovi. Dátum predania je treba preukázať zaslaním originálnych dokladov o kúpe, ktoré musia obsahovať dátum zakúpenia a označenia výrobku. Všetky funkčné závady, ktoré sa vyskytnú behom doby záruky a u ktorých bude preukázané, že vznikli výrobnou chybou alebo vadou materiálu, budú bezplatne odstránené. Odstraňovaním závady sa záručná doba nepredlžuje ani neobnovuje. Chyby, spôsobené prirodzeným opotrebovaním, neprimeraným zachádzaním alebo nesprávnym používaním, nerešpektovaním alebo porušením prevádzkových predpisov, nevhodnými prevádzkovými prostriedkami, preťažením, použitím k inému účelu, ako je výrobok určený, vlastnými alebo cudzími zásahmi alebo z iných dôvodov, za ktoré REMS neručí, sú zo záruky vylúčené.

Záručné opravy smú byť prevádzané iba k tomu autorizovanými zmluvnými servisnými dielňami REMS. Reklamácie budú uznané jedine vtedy, pokiaľ bude výrobok bez predchádzajúcich zásahov a v nezobraňovanom stave odovzdaný autorizovanej zmluvnej servisnej dielni REMS. Nahradené výrobky a diely prechádzajú do vlastníctva REMS.

Náklady na dopravu do servisu a z neho znáša užívateľ.

Prehľad autorizovaných zmluvných servisných dielní REMS je možné zistiť na internete na [www.rems.de](http://www.rems.de). Pre tu neuvedené krajiny treba výrobok odovzdať do SERVICE-CENTER, Neue Rommelshäuser Straße 4, 71332 Waiblingen, Deutschland. Záonné práva užívateľa voči predajcovi, obzvlášť jeho právo na poskytnutie záruky pri vadách ako aj nároky na základe úmyselného porušenia povinnosti a právne nároky zodpovednosti za výrobok, nie sú touto zárukou obmedzené.

Pre túto záruku platí nemecké právo s vylúčením postupujúcich ustanovení nemeckého Medzinárodného súkromného práva, ako aj s vylúčením Dohovoru OSN o zmluvách o medzinárodnej kúpe tovaru (CISG). Poskytovateľom záruky tejto celosvetovo platnej záruky výrobcu je REMS GmbH & Co KG, Stuttgarter Str. 83, 71332 Waiblingen, Nemecko.

## Az eredeti Kezelési utasítás fordítása

### 1–4 ábra

1 Akku	8 Szárnyas csavar / csillagmarkolatos csavar
2 Töltéscsatlakozó fokozatkijelzéssel	9 Fogantyú
3 Acélcső váz	10 Horog
4 Rugós alátét	11 Be- / kikapcsoló gomb
5 Alátét	12 Fényerősség-szabályozó gomb
6 Csillagmarkolatos csavar	13 Állványcsavar
7 Építkezési munkalámpa burkolata	14 Csillagmarkolatos csavar

## Az elektromos kéziszerszámokra vonatkozó általános biztonsági utasítások

### FIGYELMEZTETÉS

**Kérjük, hogy olvassa el az elektromos kéziszerszámhoz mellékelt biztonsági utasításokat, útmutatókat és nézze meg az ábrákat. Az alábbi utasítások be nem tartása áramütéshez, égésekhez és/vagy súlyos sérülésekhez vezethet.**

**Őrizzen meg minden biztonsági tudnivalót és utasítást a későbbi használatra.**

*A biztonsági tudnivalókban használt „elektromos kéziszerszám” kifejezés az elektromos hálózatról üzemelő (hálózati kábelrel ellátott) vagy az akkumulátoros (hálózati kábelrel nem rendelkező) elektromos kéziszerszámokra egyaránt vonatkozik.*

#### 1) A munkahellyel kapcsolatos biztonság

- Ügyeljen a munkaterület tisztán tartására és kellő megvilágítására.** *A munkaterületen előforduló rendetlenség vagy a rossz megvilágítás balesetekhez vezethet.*
- Ne dolgozzon az elektromos kéziszerszámmal olyan robbanásveszélyes környezetben, melyben éghető folyadék, gáz vagy por található.** *Az elektromos kéziszerszámok szikrákat hozhatnak létre, melyek a port vagy gőzöket begyűjthetik.*
- Az elektromos kéziszerszám használata közben a munkaterületen ne tartózkodjanak gyermekek és más személyek.** *Ha elvonják a figyelmét, elveszítheti az elektromos kéziszerszám feletti ellenőrzést.*

#### 2) Elektromos biztonság

- Az elektromos kéziszerszám csatlakozódugójának a konnektorhoz illeszkedőnek kell lennie. A dugót tilos módosítani. A földelt elektromos kéziszerszámot ne használja adapterdugóval együtt.** *A módosítatlan dugó és a megfelelő aljzat használata csökkenti az áramütés veszélyét.*
- Kerülje a földelt felületekkel (pl. csövek, radiátorok, tűzhelyek, hűtőgépek stb.) való testi érintkezést.** *A testének a földelése megnöveli az áramütés kockázatát.*
- Az elektromos kéziszerszámot tartsa távol az esőtől és a nedvességtől.** *Ha az elektromos kéziszerszámba víz kerül, akkor a kezelő áramütés veszélyének van kitéve.*
- A csatlakozókábelt ne használja a rendeltetésétől eltérő célokra: ne hordozza ennél fogva a szerszámot, ne akassza fel rá, és ne húzza ki ezzel az elektromos aljzataból a csatlakozódugót. A csatlakozókábelt tartsa távol a hőtől, az olajtól, az éles élektől és a mozgó alkatrészeketől.** *A sérült vagy összegubancolódott kábel fokozza az áramütés kockázatát.*
- Ha egy elektromos kéziszerszámmal a szabadban végez munkát, csak a kültéri használatra alkalmas hosszabbítókábelt használjon.** *A kültéri használatra alkalmas hosszabbítókábel használatával csökkentheti az áramütés kockázatát.*
- Ha nem tudja elkerülni az elektromos kéziszerszám nedves környezetben való üzemeltetését, mindig használjon hibaáram-védőkapcsolót.** *A hibaáram-védőkapcsoló csökkenti az áramütés kockázatát.*

#### 3) Személyi biztonság

- Mindig figyeljen oda arra, amit csinál, és gondosan járjon el az elektromos kéziszerszámmal való munkavégzés során. Ne használjon elektromos kéziszerszámot, ha fáradt, vagy ha kábítószert, alkohol vagy gyógyszerek befolyása alatt áll.** *Az elektromos kéziszerszám használata közben egyetlen pillanatnyi figyelmetlenség is komoly sérülésekhez vezethet.*
- Viseljen személyi védőfelszerelést, és mindig viseljen védőszemüveget.** *Az elektromos kéziszerszám típusának és használati módjának megfelelő személyi védőfelszerelés (pl. porvédő maszk, csúszásgátló védőcipő, sisak vagy fülvédő) használata csökkenti a sérülések kockázatát.*

- c) **Ügyeljen a véletlen bekapcsolás elkerülésére. Az elektromos kéziszerszám elektromos aljzatba csatlakoztatása és/vagy az akku behelyezése, illetve a szerszám felvétele vagy mozgatása előtt ellenőrizze, hogy a szerszám ki legyen kapcsolva. Balesethez vezethet, ha az elektromos kéziszerszám mozgatása közben újjat a kapcsológombon tartja, vagy ha az elektromos kéziszerszámot bekapcsolt állapotban csatlakoztatja az elektromos aljzatba.**
- d) **A szerszám bekapcsolása előtt távolítsa el a beállító szerszámokat vagy csavarokulcsokat. Az elektromos kéziszerszám forgó alkatrészeibe beakadó beállító szerszámok vagy kulcsok sérülésekhez vezethetnek.**
- e) **Kerülje a természetellenes testtartás felvételét. Ügyeljen a biztos állásra, és ne veszítse el az egyensúlyát. Ezáltal váratlan helyzetek esetén jobban az ellenőrzése alatt tudja tartani az elektromos kéziszerszámot.**
- f) **Viseljen megfelelő ruházatot. Ne viseljen leelőg ruhát vagy ékszert. A haját és ruházatát tartsa távol a mozgó alkatrészektől. A mozgó alkatrészek bekaphatják a laza ruházatot, az ékszert vagy a hosszú haját.**
- g) **Ha porszívó vagy porfelfogó berendezés felszerelhető, akkor ezeket csatlakoztassa, és használja a megfelelő módon. A porszívó használatával csökkenthető a por miatti veszélyeztetés.**
- h) **Az elektromos kéziszerszám többszöri használata után fellépő hamis biztonságrzet miatt ne hagyja figyelmen kívül az elektromos kéziszerszám biztonsági szabályait. A gondatlan munkavégzés a pillanat tört része alatt súlyos sérülésekhez vezethet.**
- 4) Az elektromos kéziszerszám használata és kezelése**
- a) **Ne terhelje túl az elektromos kéziszerszámot. A munka elvégzéséhez csak az arra megfelelő elektromos kéziszerszámot használja. A megfelelő elektromos kéziszerszámmal a megadott teljesítménytartományban jobban és biztonságosabban tud dolgozni.**
- b) **Ne használjon olyan elektromos kéziszerszámot, melynek a kapcsolója hibás. Az az elektromos kéziszerszám, melyet nem lehet be- vagy kikapcsolni, veszélyes és javítást igényel.**
- c) **A berendezés beállítása vagy elrakása, illetve a betétszerszám alkatrészeinek cseréje előtt mindig húzza ki a csatlakozódugót az elektromos aljzataból, illetve vegye ki a kivehető akkumulátort az elektromos kéziszerszámából. Ezzel megátolja az elektromos kéziszerszám véletlen bekapcsolódását.**
- d) **Az elektromos kéziszerszámot kizárólag gyermekek által el nem érhető helyen tárolja. Ne hagyja, hogy az elektromos kéziszerszámot olyan személyek használják, akik a használatával nincsenek tisztában, illetve akik ezt az útmutatót nem olvasták el. Tapasztalatlan személyek által használva az elektromos kéziszerszámok veszélyt jelentenek.**
- e) **Körültekintéssel ápolja az elektromos kéziszerszámokat és a betétszerszámot. Ellenőrizze, hogy a mozgó alkatrészek szabadon mozognak és nem akadnak, valamint hogy nincsenek sérült alkatrészek, melyek az elektromos kéziszerszám működésére befolyással lehetnének. A sérült alkatrészeket az elektromos kéziszerszám használata előtt javíttassa meg. Számos balesetet a rosszul karbantartott elektromos kéziszerszámok okoznak.**
- f) **A vágószerszámokat tartsa élesen és tisztán. Az éles vágóélekkel rendelkező, gondosan karbantartott vágószerszámok ritkábban akadnak el és könnyebben vezethetők.**
- g) **Az elektromos kéziszerszámot, valamint a betétszerszámokat stb. kizárólag az ebben az útmutatóban ismertetett módon használja. Ezeket vegye figyelembe a munkafeltételek és az elvégzendő tevékenységek során is. Az elektromos kéziszerszámok itt leírtól eltérő használata veszélyes helyzeteket teremthet.**
- h) **A fogantyút és a fogófelületeket tartsa mindig tisztán és szárazon, zsírtól és olajtól mentesen. A csúszós fogantyúk és fogófelületek megakadályozhatják, hogy váratlan helyzetek esetén az elektromos kéziszerszámot biztonságosan kezelje és az ellenőrzése alatt tartsa.**
- 5) Az akkumulátoros szerszám használata és kezelése**
- a) **Az akkumulátort csak a gyártója által javasolt töltőberendezésekkel tölts fel. Tűzveszély áll fenn, ha egy adott típusú akkumulátorhoz való töltőkészüléket más típusú akkumulátor töltésére használ.**
- b) **Az elektromos kéziszerszámban kizárólag erre alkalmas akkumulátorokat használjon. Más akkumulátorok használata sérülésekhez vezethet, és tűzveszéllyel járhat.**
- c) **A használaton kívüli akkut tartsa távol a gémkapcsoktól, pénzérméktől, kulcsoktól, szegektől, csavaroktól és más, apró fémtárgyaktól, melyek az érintkezőket rövidre zárhatják. Az akku érintkezőinek rövidre zárása égési sérüléseket okozhat, valamint tűz kialakulásához vezethet.**
- d) **Nem megfelelő használat esetén az akkumulátorból folyadék léphet ki. Kerülje a folyadékkal való érintkezést. Véletlen érintkezés esetén a folyadékot azonnal öblítse le vízzel. Ha a folyadék a szembe jut, forduljon orvoshoz. A kilépő akkufolyadék bőrirritációt vagy égéseket okozhat.**
- e) **Ne használjon sérült vagy deformálódott akkumulátort. A sérült vagy deformálódott akkumulátorok viselkedése kiszámíthatatlan, emellett tüzet, robbanást vagy sérülést okozhatnak.**
- f) **Az akkukat ne tegye ki tűznek vagy magas hőmérsékletnek. A tűz vagy a 130 °C feletti hőmérséklet robbanást okozhat.**



g) Mindig tartsa be a töltési utasításokat, és az akkut vagy akkumulátoros szerszámot soha ne töltsse a használati útmutatóban megadott hőmérséklet-tartományon kívüli hőmérsékleten. Az akkumulátor nem megfelelő vagy a megengedett hőmérséklet-tartományon kívül való töltése az akkut tönkretelheti, és fokozott tűzveszéllyel jár.

## 6) Szerviz

a) Az elektromos kéziszerszámot kizárólag képezített szakemberrel, eredeti pótalkatrészek felhasználásával javíttassa. Ezzel biztosítható az elektromos kéziszerszám biztonságos működtetése.

b) A sérült akkumulátorok karbantartása tilos. Az akkuk karbantartását kizárólag a gyártó vagy az erre feljogosított ügyfélszolgálati szerviz végezheti.

## Biztonsági tudnivalók a LED építkezési munkalámpához

### FIGYELMEZTETÉS

Kérjük, hogy olvassa el az elektromos kéziszerszámhoz mellékelt biztonsági utasításokat, útmutatókat és nézze meg az ábrákat. Az alábbi utasítások be nem tartása áramütéshez, égésekhez és/vagy súlyos sérülésekhez vezethet.

Őrizzon meg minden biztonsági tudnivalót és utasítást a későbbi használatra.

A biztonsági tudnivalókban használt „elektromos kéziszerszám” kifejezés az elektromos hálózatról üzemelő (hálózati kábellel ellátott) és az akkumulátoros (hálózati kábellel nem rendelkező) LED építkezési munkalámpákra egyaránt vonatkozik.

- Az I-es védelmi osztályú elektromos szerszámokat csak működőképes védővezetékekkel ellátott csatlakozóaljzatba vagy hosszabbítókábelhez csatlakoztassa. Fennáll az áramütés veszélye.
- Ne irányítsa a LED építkezési munkalámpa fénysugarát (lámpáját) személyek vagy állatok felé, és még nagyobb távolságból se nézzen közvetlenül a LED építkezési munkalámpa fénykévéjébe. A fény elvakíthatja.
- Ne dolgozzon a LED építkezési munkalámpával robbanásveszélyes környezetben. Az elektromos szikrák a por vagy a gőzök begyulladását okozhatják.
- Ne használja a csatlakozókábelt a rendeltetésétől eltérő célokra: ne hordozza annál fogva a LED építkezési munkalámpát, ne akassza fel rá, és ne is húzza ki annál fogva az elektromos aljzattól a csatlakozódugót. A csatlakozókábelt tartsa távol a hőtől, az olajtól, az éles élektől és a mozgó alkatrészektől. A sérült vagy összegubancolódott kábel fokozza az áramütés kockázatát. A csatlakozókábel nem cserélhető.
- Tartsa távol a LED építkezési munkalámpát esővíztől és nedvességtől. Ha az elektromos készülékbe víz kerül, akkor a kezelő áramütés veszélyének van kitéve.
- Az elektromos csatlakozásokat tartsa tisztán és a padlótól távol. Ezekkel az óvintézkedésekkel csökkenthető az elektromos áramütés kockázata.
- Ne próbálja a LED építkezési munkalámpa lehűlését vízzel felgyorsítani. Ha az elektromos készülékbe víz kerül, akkor a kezelő áramütés veszélyének van kitéve.
- A LED építkezési munkalámpa csatlakozódugójának a csatlakozóaljzathoz illeszkedőnek kell lennie. A csatlakozódugót tilos módosítani. A módosított dugó és a megfelelő aljzat használata csökkenti az áramütés veszélyét.
- Húzza ki a csatlakozódugót az elektromos aljzattól, ill. vegye ki az akkut a készülékből a LED építkezési munkalámpa tisztítása, karbantartása vagy elrakása előtt. Ezzel megátalja a LED építkezési munkalámpa véletlen bekapcsolását.
- Biztosítsa a LED építkezési munkalámpát  $\geq 1$  m felfüggesztési magasságban leesés ellen. Tartsa be a  $\leq 3$  m-es felfüggesztési magasságot. Ez csökkenti a balesetveszélyt.
- Ezt az elektromos készüléket nem használhatják az ezért felelős személy felügyelete és utasításai nélkül gyermekek, illetve olyan személyek, akik fizikai, érzékszervi vagy szellemi képességeik, illetve a tapasztalat vagy ismeret hiánya miatt nem képesek az elektromos készüléket biztonságosan kezelni. Ellenkező esetben fennáll a hibás használat és a sérülések veszélye.
- Ügyeljen arra, hogy mindig tartson legalább 1 m védőtávolságot a LED építkezési munkalámpa és a megvilágított felület vagy tárgy között. Ha nem tartja be a védőtávolságot, a megvilágított tárgy túlmelegedhet.
- Ne takarja le a lámpafejet, miközben a LED építkezési munkalámpa be van kapcsolva. A letakarás következtében a LED építkezési munkalámpa felülete erősen felmelegszik. Ellenkező esetben a LED építkezési munkalámpa túlmelegedhet és elképzeldhető, hogy nem működik tovább előírászerűen. Sérülés- és tűzveszély áll fenn.
- Kapcsolja ki a LED építkezési munkalámpát, amikor nem használja azt. Ne hagyja a LED építkezési munkalámpát felügyelet nélkül, amikor az be van kapcsolva. A felügyelet nélkül hagyott elektromos készülékek anyagi kárt és/vagy személyi sérülést okozhatnak.
- Ne használja a LED építkezési munkalámpát, ha azon sérülés keletkezett. Balesetveszély áll fenn.

- **A LED építkezési munkalámpa hálózati kábele, ill. a tápegység nem helyettesíthető. A tápegységet szakszerűen ártalmatlanítsa, ha a hálózati kábel sérült.**
- **Ne használja a LED építkezési munkalámpát közúti forgalomban. A LED építkezési munkalámpa nem rendelkezik engedéllyel közúti forgalomban történő használatra.**
- **Csak eredeti tartozékokat használjon.**

## Szimbólumok magyarázata

 **FIGYELMEZTETÉS** Középszintű kockázat áll fenn, melyeket ha nem tartanak be, halált vagy komoly sérüléseket okozhat (visszafordíthatatlanul).

 **ÉRTESÍTÉS** Tárgyi károk, nincsen biztonsági előírás! Nincs balesetveszély.



A használat előtt olvassa el a használati utasítást



Elektromos berendezés megfelel a I védelmi osztálynak



Elektromos berendezés megfelel a II védelmi osztálynak



Vezérlőegység



Rövidzárlatálló biztonsági transzformátor (SCPST)



Nem alkalmas kültéri használatra

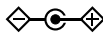

Tápegység, pozitív polaritás



Környezeti szempontból elfogadható ártalmatlanítás



Legkisebb távolság a megvilágított felülettől (m)



CE-konformitásjelölés



EAC-konformitásjelölés

## 1. Műszaki adatok

### Rendeltetésszerű használat

#### FIGYELMEZTETÉS

A REMS Lumen 5000, REMS Lumen 7000, REMS Lumen 10000 és REMS Lumen 2800 22V univerzális felhasználásra, munkaterületek és műhelyek bevilágítására szolgáló készülékek. Minden egyéb felhasználás nem rendeltetésszerű, ezért nem is engedélyezett.

#### 1.1. A csomag tartalma

REMS Lumen 5000/Lumen 7000/Lumen 10000:

Elektromos LED építkezési munkalámpa, használati útmutató

REMS Lumen 2800 22V Set Power-Edition:

Akkumulátoros LED építkezési munkalámpa; Tápegység 220–240 V, 36 W; Használati útmutató

REMS Lumen 2800 22V Set:

Akkumulátoros LED építkezési munkalámpa; Akku Li-Ion 21,6 V, 2,5 Ah; Gyorstöltő készülék 220–240 V,

70 W; Tápegység 220–240 V, 36 W; Használati útmutató

## 1.2. Cikkszámok

REMS Lumen 5000	175220
REMS Lumen 7000	175221
REMS Lumen 10000	175222
REMS Lumen 2800 22V Set Power-Edition	175210
REMS Lumen 2800 22V Set	175211
Akku Li-Ion 21,6 V, 2,5 Ah	571571
Akku Li-Ion 21,6 V, 5,0 Ah	571581
Akku Li-Ion 21,6 V, 9,0 Ah	571583
Gyorstöltő készülék 220–240 V, 50–60 Hz, 70 W	571575
Gyorstöltő készülék 100–240 V, 50–60 Hz, 90 W	571585
Tápegység 220–240 V / 24V, 1,5A REMS akkumulátorokhoz	175213
REMS 3B teleszkópos állvány	175230
REMS CleanM	140119

## 1.3. Alkalmazási terület

### Üzemi hőmérséklet-tartomány

REMS Lumen 5000,	
REMS Lumen 7000,	
REMS Lumen 10000	-25 °C – +50 °C (-13 °F – +122 °F)
REMS Lumen 2800 22V*	-10 °C – +40 °C (14 °F – +104 °F)
Gyorstöltő készülék	0 °C – +40 °C (32 °F – +104 °F)
Tárolási hőmérséklet-tartomány	> 0 °C (32 °F)

\* rövid üzem +50 °C-ig (122 °F) megengedett

### Megvilágított felület

0,2 m a felületig	
REMS Lumen 2800 22V	1,2 m <sup>2</sup>

## 1.4. Méretek

H × Sz × M	
REMS Lumen 5000	155 × 255 × 300 (6,1" × 10,1" × 11,8")
REMS Lumen 7000	165 × 300 × 330 (6,5" × 11,7" × 13,0")
REMS Lumen 10000	200 × 375 × 375 (8,0" × 14,8" × 14,8")
REMS Lumen 2800 22V akku és tápegység nélkül	205 × 245 × 270 (8,1" × 9,6" × 10,6")

## 1.5. Elektromos adatok

REMS Lumen 5000	230 V~; 50–60 Hz; 50 W
REMS Lumen 7000	230 V~; 50–60 Hz; 70 W
REMS Lumen 10000	230 V~; 50–60 Hz; 50/100 W
REMS Lumen 2800 22V	21,6 V=; 30 W
Tápegység,	Bemenet 220–240 V~; 50–60 Hz; 138 W
REMS Lumen 2800 22V	Kimenet 24,0 V=; 1,5A; 36 W védőszigeteléssel ellátott, rádiózavar-mentes
Gyorstöltő készülék	Bemenet 100–240 V~; 50–60 Hz; 70 W Kimenet 21,6 V= védőszigeteléssel ellátott, rádiózavar-mentes
Gyorstöltő készülék	Bemenet 100–240 V~; 50–60 Hz; 90 W Kimenet 21,6 V= védőszigeteléssel ellátott, rádiózavar-mentes

### Védelmi osztály

REMS Lumen 5000/7000/10000	IP65
REMS Lumen 2800 22V	IP20

Fényáram fényerősségi fokozata	
REMS Lumen 5000	5000 lm
REMS Lumen 7000	7000 lm
REMS Lumen 10000	
(fényerősségi fokozat 1/2)	5000/10000 lm
REMS Lumen 2800 22V	
(fényerősségi fokozat 1/2/3)	1100/2000/≤ 2800 lm

Üzemidő, REMS Lumen 2800 22V

Megnevezés	Üzemóra (h)		
	1. fokozat (1100lm)	2. fokozat (2000lm)	3. fokozat (2800lm)
Akku Li-Ion 21,6V, 2,5Ah	5,4	2,4	1,6
Akku Li-Ion 21,6V, 5,0Ah	10,9	4,8	3,2
Akku Li-Ion 21,6V, 9,0Ah	19,6	8,6	5,7

## 1.6. Súly

REMS Lumen 5000	1,8 kg (4,0 lb)
REMS Lumen 7000	2,2 kg (4,9 lb)
REMS Lumen 10000	3,0 kg (6,6 lb)
REMS Lumen 2800 22V akku nélkül	1,7 kg (3,7 lb)
Akku Li-Ion 21,6 V, 1,5 Ah	0,4 kg (0,9 lb)
Akku Li-Ion 21,6 V, 2,5 Ah	0,4 kg (0,9 lb)
Akku Li-Ion 21,6 V, 5,0 Ah	0,8 kg (1,8 lb)
Akku Li-Ion 21,6 V, 9,0 Ah	1,1 kg (2,4 lb)
REMS 3B teleszkópos állvány	2,0 kg (4,4 lb)

## 2. Üzemeltetés

### 2.1. Elektromos csatlakoztatás

#### **⚠ FIGYELMEZTETÉS**

**Ügyeljen a megfelelő hálózati feszültségre!** A LED építkezési munkalámpa, a gyorstöltő készülék, ill. a tápegység csatlakoztatása előtt győződjön meg arról, hogy a típus táblán feltüntetett feszültség megfelel a hálózati feszültségnek. Az I-es védelmi osztályú elektromos kéziszerszámokat csak közvetlenül csatlakozóaljzatba/működőképes védővezetéssel ellátott hosszabbítókábelhez csatlakoztassa. Munkaterületeken, nedves környezetben, bel- és kültéren vagy más, hasonló felállítási helyeken az elektromos készüléket kizárólag olyan hibaáram-kapcsolón (FI-kapcsolón) keresztül szabad a hálózatról üzemeltetni, mely az áramellátást megszakítja, amennyiben a földáram 200 ms-nál hosszabban meghaladja a 30 mA értéket.

#### **Akkumulátorok**

##### **Mélykisítés, lemerülés**

A Li-ion akkumulátorok feszültsége nem csökkenhet egy minimális érték alá, ellenkező esetben az akkumulátor „mélylemerülés” miatt károsodhat, lásd a töltési állapot fokozatkijelzőjét. A REMS Li-ion akkumulátorok mindig előre töltött állapotban kb. 40 %-osan kerülnek eladásra. Ezért kell a Li-ion akkumulátorokat a használat előtt és aztán rendszeresen feltölteni. Amennyiben ezt az előírást nem tartja be, a Li-ion akkumulátor a mélykisítésnek köszönhetően megsérülhet.

##### **Mélykisítés raktározás esetében**

Amennyiben a relatívan kissé lemerült Li-ion akkumulátort raktározzák, hosszabb idő után mélykisülés/lemerülés történhet, és így megsérülhet. A Li-ion akkumulátort ezért a raktározás előtt fel kell tölteni, és legkésőbb 6 hónap után újrafelhasználás előtt feltétlenül ismételen fel kell tölteni.

#### **ÉRTESÍTÉS**

**A használat előtt tölts fel az akkumulátort. A Li-ion akkumulátorokat a mélykisülés elkerülése érdekében rendszeresen tölts fel. A mélykisülés esetében megsérülhet az akkumulátor.**

A felöltéshez csakis REMS gyorstöltőt használjon. Az új és hosszabb ideje nem használt Li-ion akkumulátort több feltöltés után érik el a teljes kapacitásukat.

### A Li-ion 21,6 V akkumulátorok töltésjelzője fokozatkijelzéssel

A töltésjelző fokozatkijelzéssel (2) az akku (1) töltési állapotát 4 LED segítségével jeleníti meg. Az akku ikonnal ellátott gomb megnyomása után legalább egy LED néhány másodpercre felvilágít. Minél több LED világít zölden, az akku annál jobban fel van töltve. Ha egy LED piros színnel villog, akkor az akkut fel kell tölteni.

### Gyorstöltő Li-Ion

A hálózati csatlakozóba csatlakoztatva a bal kontrollámpa folyamatosan zölden világít. Amennyiben a REMS gyorsöltőbe be van dugva az akku, egy zölden villogó kontrollámpa mutatja, hogy az akkumulátor töltés alatt áll. Amennyiben ez a zöld kontrollámpa folyamatosan világít, akkor az akku fel van töltve. Amennyiben egy piros kontrollámpa villog, akkor az akku hibás. Amennyiben egy piros kontrollámpa folyamatosan világít, az akkutöltő berendezés és/vagy az akku hőmérséklete a megengedett közti üzemi hőmérsékleten kívül van 0°C-tól +40°C-ig.

#### ÉRTEŚÍTÉS

A gyorsöltő készüléket tilos a szabadban használni!

## 2.2. Az elektromos LED építkezési munkalámpa előkészítése

### Láb felszerelése (2. ábra), REMS Lumen 5000/7000/10000

Rögzítse az acélcső vázat (3) a rugós alátéttel (4), az alátéttel (5) és a csillagmarkolatos csavarral (6).

## 3. Üzemeltetés

#### ÉRTEŚÍTÉS

Ügyeljen arra, hogy mindig tartson legalább 1 m védőtávolságot a LED építkezési munkalámpa és a megvilágított felület vagy tárgy között. Ha nem tartja be a védőtávolságot, a megvilágított tárgy túlmelegedhet.

### Felállítás

A LED építkezési munkalámpa felállításához válasszon stabil, sík felületet. Szükség szerint lazítsa meg kissé a szárnyas csavarokat / csillagmarkolatos csavarokat (8), és süllyessze lejjebb a készülékburkolatot (7). Húzza meg ismét a szárnyas csavarokat / csillagmarkolatos csavarokat (8).

### Rögzítés a REMS 3B teleszkópos állványon (4. ábra)

A 4. ábra szerint állítsa be a REMS 3B teleszkópos állványt, és állítsa azt stabil, sík felületre. A REMS Lumen 5000/7000/10000 esetében szerelje le az acélcső állványt (3), és rögzítse a LED építkezési munkalámpát az állványcsavarral (13) a REMS 3B teleszkópos állványra. Szükség szerint lazítsa meg kissé a szárnyas csavarokat / csillagmarkolatos csavarokat (8), és süllyessze lejjebb a készülékburkolatot (7). Húzza meg ismét a szárnyas csavarokat / csillagmarkolatos csavarokat (8).

#### ÉRTEŚÍTÉS

Ne lépje túl a REMS 3B teleszkópos állvány max. 10 kg teherbírását.

### Felfüggesztés, REMS Lumen 2800 22V

Hajtsa ki a horgot (10), és függesse fel a LED építkezési munkalámpát egy megfelelő tárgyra. Szükség szerint lazítsa meg kissé a szárnyas csavarokat (8), és süllyessze lejjebb a készülékburkolatot (7). Húzza meg ismét a szárnyas csavarokat (8).

### Használat

A REMS Lumen 5000/7000 a be-/kikapcsoló gombbal (11) kapcsolható be/ki.

A REMS Lumen 10000 a be-/kikapcsoló gombbal (11) tetszés szerint beállítható a két fényerősségi fokozat valamelyikére.

A REMS Lumen 2800 22V a kapcsolóval (11) kapcsolható be/ki, majd a gombbal (12) tetszés szerint beállítható a három fényerősségi fokozat valamelyikére.

### Akkumulátoros és vezetékös üzem, REMS Lumen 2800 22V

Ha akkumulátoros üzem közben csatlakoztatja a tápegységet, a LED építkezési munkalámpa automatikusan hálózati üzemre kapcsol. Ilyenkor az akku (1) nem töltődik. Az akku töltéséhez használja a megfelelő REMS gyorsöltő készüléket.

### Biztonságos működés

#### Túlhevülés elleni védelem, REMS Lumen 5000/7000/10000

A REMS Lumen 5000/7000/10000 készülékek túlhevülés elleni védelemmel vannak ellátva. Túlzott felmelegedés esetén a készülék csökkenti a fényerősséget, majd egy bizonyos ideig tartó hűtés után visszaállítja azt az eredeti szintre. Ha a LED építkezési munkalámpa kikapcsol, egy bizonyos ideig tartó hűtés után automatikusan visszakapcsol az eredeti fényerősségre.

**⚠ FIGYELMEZTETÉS**

**Ne próbálja a LED építkezési munkalámpa lehűlését vízzel felgyorsítani.** Ha az elektromos készülékbe víz kerül, akkor a kezelő áramütés veszélyének van kitéve.

**Mélylemerítés elleni védelem, REMS Lumen 2800 22V**

A LED építkezési munkalámpa részét képezi az akku (1) mélylemerítése elleni védelem, amely kikapcsolja a LED építkezési munkalámpát, amint az akkunak újratöltésre van szüksége.

**4. Karbantartás**

Az alábbiakban ismertetett karbantartásoktól függetlenül javasoljuk, hogy az elektromos kéziszerszámot legalább évente egyszer képzett szakemberrel vizsgáltsa felül, és ismételtesse meg az elektromos készülékek felülvizsgálatát is. Az elektromos készülékek ilyen ismételt felülvizsgálatát a DIN EN 60204 szabvány és a DGUV baleset-megelőzési előírásának 3. „Elektromos berendezések és üzemi anyagok” c. előírása ismerteti. Emellett figyelembe kell venni és be kell tartani a használat helyén országosan mindenkor érvényes biztonsági rendszabályokat, törvényeket és előírásokat is.

**4.1. Ápolás****⚠ FIGYELMEZTETÉS**

**Tisztítás előtt húzza ki a hálózati dugót vagy vegye ki az akkumulátort!**

A REMS Lumen 5000/7000/10000 és a REMS Lumen 2800 22V LED építkezési munkalámpa nem igényel karbantartást.

A műanyag alkatrészeket (pl. burkolat, műanyag alátét, akkuk) kizárólag REMS CleanM tisztítószerral (cikkszám: 140119) vagy enyhén szappanos vízzel és nedves, puha törölkendővel tisztítsa. Ne használjon a háztartásban előforduló tisztítószereket. Ezek számos olyan vegyi anyagot tartalmaznak, melyek a műanyag alkatrészeket károsíthatják. Soha ne használjon benzint, terpentint, hígítót vagy más hasonló anyagot a műanyag részek tisztítására.

Mindenképpen meg kell akadályozni, hogy a LED építkezési munkalámpa belsejébe folyadék kerüljön. Ne merítse folyadékba a LED építkezési munkalámpát.

**4.2. Felülvizsgálat/Karbantartás****⚠ FIGYELMEZTETÉS**

**Karbantartási és javítási munkák előtt húzza ki a hálózati csatlakozót, ill. vegye le az akkut! Ezt a munkát kizárólag erre képezített szak személyzet végezheti el.**

A LED építkezési munkalámpában használt fényforrások nem cserélhetők; ha a fényforrás élettartamának végére ér, ki kell cserélni a LED építkezési munkalámpát.

**5. Teendők üzemzavar esetén**

**5.1. Hiba:** A LED építkezési munkalámpa nem világít/nem kapcsolható be.

**Ok:**

- Nincs bedugva a csatlakozódugó
- A LED építkezési munkalámpa túlmelegedett.
- A LED építkezési munkalámpa meghibásodott.
- A csatlakozókábel hibás.
- Az akku lemerült vagy hibás (REMS Lumen 2800 22V)

**Megoldás:**

- Dugja be a csatlakozódugót, és csatlakoztassa be a készüléket.
- Hagyja lehűlni a LED építkezési munkalámpát.
- Ellenőriztesse/javítsa meg a LED építkezési munkalámpát egy megbízott REMS márkaszervizzel.
- Ellenőriztesse/javítsa meg a LED építkezési munkalámpát egy megbízott REMS márkaszervizzel, ill. szükség szerint cserélje ki a LED építkezési munkalámpát.
- Töltse fel az akkut gyorstöltővel, vagy cserélje ki az akkut.

**5.2. Hiba:** A LED-ek gyengén/nem világítanak. (REMS Lumen 5000/7000/10000).

**Ok:**

- A LED építkezési munkalámpa túlmelegedett: a túlhevülés elleni védelem kioldott.

**Megoldás:**

- Hagyja lehűlni a LED építkezési munkalámpát.

**5.3. Hiba:** A REMS Lumen 2800 22V üzem közben kikapcsol.

**Ok:**

- Az akku lemerült vagy hibás.

**Megoldás:**

- Töltse fel az akkut gyorsöltővel, vagy cserélje ki az akkut.

## 6. Hulladékkénti ártalmatlanítás

A REMS Lumen 5000/7000/10000 készüléket, a REMS Lumen 2800 22V készüléket, az akkumulátorokat és a gyorsöltő készülékeket tilos a használati idejük lejártával a háztartási hulladék közé helyezni! Azokat szabályszerűen, a törvényes előírásoknak megfelelően kell ártalmatlanítani. A lítium elemek, akkumulátor csomagok és az összes elemes rendszer ártalmatlanítása, csak lemerített állapotban lehetséges, ill. a nem teljesen lemerült lítiumos elemek és akkumulátor csomagok összes csatlakozását, szigetelőszalaggal kell lefedni.

## 7. Gyártói garancia

A garancia az új termék első felhasználójának történő átadástól számítva 12 hónapig tart. Az átadás időpontja az eredeti vásárlási bizonylatok beküldésével igazolandó, melyeknek tartalmazniuk kell a vásárlás időpontját és a termék megnevezését. Valamennyi, garanciális időn belül fellépő működési rendellenesség, ami bizonyíthatóan gyártási-, vagy anyaghibára vezethető vissza, térítésmentesen kerül javításra. A hiba kijavításával a garancia ideje nem hosszabbodik meg és nem kezdődik újra. Azokra a hibákra, amik természetes elhasználódásra, szakszerűtlen, vagy gondatlan kezelésre, az üzemeltetési leírás figyelmen kívül hagyására, nem megfelelő segédanyag használatára, túlzott igénybevételre, nem rendeltetészerű használatra, saját, vagy idegen beavatkozásokra, vagy más olyan okokra vezethetők vissza, amiket a REMS nem vállal, a garancia kizárt.

Garanciális javításokat csak az erre jogosult szerződéses REMS márkaszervizek végezhetnek. Reklamációkat csak akkor tudunk figyelembe venni, ha a terméket előzetes beavatkozás nélkül és szét nem szerelt állapotban juttatják el egy erre jogosult szerződéses REMS márkaszervizbe. A kicserélt termékek és alkatrészek a REMS tulajdonát képezik.

A szervizbe történő oda- és visszaszállítás költségét a felhasználó viseli.

Az autorizált szerződéses REMS márkaszervizek listája megtalálható a [www.rems.de](http://www.rems.de) címen. Az itt fel nem tüntetett országok esetében a terméket el kell juttatni az alábbi címre: SERVICE-CENTER, Neue Rommelshäuser Straße 4, 71332 Waiblingen, Deutschland. A viszonteladó törvényes jogait a felhasználóval szemben, főleg a jótálláshoz való jog hibák esetén, mint követelések szándékos kötelezettségzegés alapján és a termékefelelősségi jogi igények, ez a garanciát nem korlátozza.

Erre a garanciára a német jog előírásai vonatkoznak, a német nemzetközi magánjog rendelkezései és az Egyesült Nemzetek szerződésekről és nemzetközi áruvásárlásról szóló egyezmények (CISG) kizárásával. Világszerte érvényes gyártói garancia szolgáltatója a REMS GmbH & Co KG, Stuttgarter Str. 83, 71332 Waiblingen, Németország.

## Prijevod izvornih uputa za rad

### Sl. 1–4

1 Punjiva baterija	8 Leptirasti / zvjezdasti vijak
2 Stupnjevani pokazivač napunjenosti	9 Ručka za nošenje
3 Postolje od čeličnih cijevi	10 Kuka
4 Opužni prsten	11 Glavna sklopka / tipka
5 Podloška	12 Tipka za stupanj svjetline
6 Zvjezdasti vijak	13 Vijak stativa
7 Kućište građevinskog reflektora	14 Zvjezdasti vijak

## Opće sigurnosne upute za elektroalate

### **UPOZORENJE**

Pročitajte sve sigurnosne naputke, upute, ilustracije i tehničke podatke priložene uz ovaj elektroalat. Propusti kod pridržavanja sljedećih uputa mogu dovesti do električnog udara ili pak izbijanja požara i/ili teških ozljeda.

Sačuvajte sve sigurnosne upute i instrukcije.

Pojam „Elektroalat“ korišten u sigurnosnim napucima odnosi se na električni alat koji se napaja sa strujne mreže (putem kabela) ili radi na baterijski pogon (bez kabela).

#### 1) Sigurnost na radu

- Radno mjesto i njegovo okruženje držite čistim i dobro osvijetljenim. Nered ili nedovoljna osvijetljenost na radnom mjestu mogu biti uzrokom nezgode na radu.
- Ne radite elektroalatom u okruženju u kojem postoji opasnost od eksplozije, odnosno u kojem se nalaze zapaljive tekućine i plinovi ili zapaljive praškaste tvari. Elektroalati generiraju iskre koje mogu izazvati zapaljenje praha ili isparenja.
- Tijekom korištenja elektroalata držite djecu i druge osobe na sigurnoj udaljenosti od mjesta rada. Pri otklanjanju uređaja od izratka ili mjesta rada može se dogoditi da nad elektroalatom izgubite kontrolu.

#### 2) Sigurnost pri radu s električnom strujom

- Utikač za priključenje elektroalata u struju mora odgovarati utičnici. Ni u kojem slučaju utikač se ne smije mijenjati ili prilagođavati. Ne koristite nikakav prilagodni (adapterski) utikač zajedno s elektroalatom koji ima zaštitno uzemljenje. Originalni, neizmijenjeni utikači i odgovarajuće utičnice smanjuju rizik električnog udara.
- Izbjegavajte dodir s uzemljenim vanjskim površinama poput cijevi, ogrjevnih tijela, štednjaka i hladnjaka. Ako je Vaše tijelo uzemljeno postoji povišeni rizik od električnog udara.
- Elektroalat ne izlažite kiši ili vlazi. Prodor vode u elektroalat povisuje rizik električnog udara.
- Priključni kabel nemojte koristiti nenamjenski, primjerice za nošenje elektroalata, kvačenje ili kako biste izvukli utikač iz utičnice. Priključni kabel čuvajte podalje od topline, ulja, oštih bridova ili pomičnih dijelova. Oštećeni ili zapleteni kabel povisuje rizik od električnog udara.
- Kad elektroalatom radite na otvorenom koristite samo produžne kabele koji su prikladni i za rad na otvorenom. Primjena produžnog kabela prikladnog za rad na otvorenom smanjuje rizik od električnog udara.
- Ako je rad elektroalata u vlažnom okruženju neizbježan, koristite nadstrujnu zaštitnu sklopku. Primjena nadstrujne zaštitne sklopke smanjuje rizik električnog udara.

#### 3) Sigurnost osoba

- Budite pažljivi, pazite na ono što radite, radu s elektroalatom pristupajte razborito. Elektroalat ne koristite ako ste umorni ili pod utjecajem droga, alkohola ili lijekova. Samo jedan trenutak nesmotrenosti i nepažnje pri korištenju elektroalata može izazvati ozbiljne ozljede.
- Nosite opremu i sredstva za osobnu zaštitu na radu, te uvijek zaštitne naočale. Nošenje sredstava osobne zaštite na radu, poput respiratorne maske, neklizajuće sigurnosne obuće, zaštitne kacige ili antifona, ovisno o vrsti i načinu primjene elektroalata, smanjuje rizik od ozljeda.
- Izbjegavajte nehotično puštanje u rad. Uvjerite se da je elektroalat isključen prije nego što ga priključite na električnu mrežu odnosno na baterijsko napajanje te prije nego što ga uzmete i krenete premještati. Ako prilikom nošenja elektroalata držite prst na sklopki ili pak ako elektroalat s uključenom sklopkom priključite na mrežu, može doći do nezgode.
- Uklonite alate za podešavanje uređaja i ključeve za vijke prije nego što uključite elektroalat. Komad alata ili ključ, ako se nađu u rotirajućem dijelu elektroalata, mogu prouzročiti ozljeđivanje.



- e) Izbjegavajte neprirodan položaj tijela. Zauzmite siguran stav i položaj pri radu te u svakom trenutku budite u ravnoteži. *Na taj ćete način imati bolju kontrolu nad elektroalatom u neočekivanim situacijama.*
- f) Nosite prikladno radno odijelo. Nemojte nositi široko radno odijelo niti nakit. Pobrnite se da Vam kosa i radno odijelo budu na sigurnoj udaljenosti od pokretnih dijelova uređaja. *Pokretni, rotirajući dijelovi uređaja ili izratka mogu zahvatiti široko radno odijelo, nakit ili dugu kosu.*
- g) Ako se na uređaj mogu montirati usisivači ili naprave za hvatanje prašine, priključite ih i koristite na ispravan način. *Oprema za isisavanje prašine smanjuje opasnost od iste.*
- h) Ne dopustite da Vas uljuljka lažni osjećaj sigurnosti i nemojte zanemarivati sigurnosna pravila koja se odnose na elektroalat čak ni kada ste se, nakon višekratne uporabe, upoznali s radom elektroalata. *Nemarno rukovanje može u djeliću sekunde dovesti do teških ozljeda.*

#### 4) Način primjene i rad s elektroalatom

- a) Ne preopterećujte elektroalat. Za Vaš rad upotrebljavajte elektroalat koji je upravo za takav rad namijenjen. *S elektroalatom koji odgovara svrsi te radi u propisanom području opterećenja, radit ćete brže i sigurnije.*
- b) Ne koristite elektroalat čija je sklopka neispravna. *Elektroalat koji se više ne može uključiti ili isključiti opasan je te ga se mora popraviti.*
- c) Izvucite utikač iz utičnice i/ili izvadite punjivu bateriju prije nego što pristupite podešavanju uređaja, zamjeni dijelova elektroalata ili prije nego što elektroalat sklonite na stranu. *Ove preventivne mjere sprječavaju nehotično pokretanje elektroalata.*
- d) Nekorištene elektroalate čuvajte izvan dohvata djece. Ne dopustite korištenje elektroalata osobama koje nisu upoznate s načinom korištenja ili koje nisu pročitale ove upute. *Elektroalati su opasni ako ih koriste neiskusne osobe.*
- e) O elektroalatima i korištenom alatu brinite se s pažnjom. Provjerite funkcioniraju li pokretni dijelovi besprijeekorno, tj. da ne zapinju, te da nisu slomljeni ili tako oštećeni da to može utjecati na ispravan rad elektroalata. *Prije korištenja elektroalata pobrnite se za popravak oštećenih dijelova. Brojnim nesrećama pri radu uzrok leži u slabom ili nedovoljnom održavanju elektroalata.*
- f) Ne zatežite držače oštira i čistima. *Brižno održavani rezni alati s ostrim rubovima manje i rjeđe zapinju, te ih je lakše voditi.*
- g) Koristite elektroalat, pribor, upotrebnii alat, upotrebne alate i drugo u skladu s ovim uputama. Uzmite pritom u obzir uvjete rada i aktivnosti koje namjeravate poduzeti. *Uporaba elektroalata za primjene za koje nije predviđen može dovesti do opasnih situacija.*
- h) Održavajte ručke i rukohvate suhim, čistim i bez tragova ulja ili masti. *Skisliske ručke i rukohvati otežavaju sigurno vođenje i kontrolu nad elektroalatom u neočekivanim situacijama.*

#### 5) Način primjene i rad s baterijskim alatom

- a) Akumulatorske baterije puniti samo punjačima koje preporučuju proizvođači. *Kod punjača koji su prikladni za određenu vrstu punjivih baterija postoji opasnost od požara ako ih se koristi za punjenje drugih vrsta baterija.*
- b) U elektroalatu koristite samo akumulatorske baterije koje su predviđene za te uređaje. *Korištenjem drugih akumulatorskih baterija može doći do ozljeda ili do požara.*
- c) Nekorištene akumulatorske baterije držite podalje od uredskih spajalica, kovanica, ključeva, čavala, vijaka i drugih malih metalnih predmeta koji bi mogli izazvati kratki spoj kontakata baterije. *Posljedice toga mogle bi biti opekline ili vatra.*
- d) Kod nepravilnog korištenja akumulatorskih baterija može doći do curenja tekućine iz njih. Izbjegavajte kontakt s tom tekućinom. Ako slučajno dođe do kontakta, mjesto dodira isperite vodom. Dospije li tekućina u oči, zatražite dodatnu liječničku pomoć. *Tekućina koja iscuri iz baterija može nadražiti kožu i izazvati opekline.*
- e) Nemojte koristiti bateriju koja je oštećena ili preinačena. *Oštećene ili preinačene baterije mogu se ponašati na nepredviđen način i izazvati požar, eksploziju ili predstavljati opasnost od ozljeđivanja.*
- f) Bateriju ne izlažite otvorenom plamenu niti visokim temperaturama. *Vatra ili temperature više od 130 °C mogu dovesti do eksplozije.*
- g) Poštujte sve naputke koji se odnose na punjenje i bateriju ili baterijski alat nikada nemojte puniti pri temperaturama izvan granica navedenih u uputama za rad. *Pogrešno punjenje ili punjenje baterije pri temperaturama izvan dozvoljenog opsega može uništiti bateriju i uvećati opasnost od požara.*

#### 6) Servis

- a) Popravke Vašeg elektroalata prepustite stručnjacima, uz primjenu isključivo originalnih zamjenskih dijelova. *Na taj ćete način osigurati zadržavanje trajne sigurnosti elektroalata.*
- b) Ne održavajte oštećene baterije. *Sve radove na održavanju baterija treba obavljati isključivo proizvođač ili ovlaštena servisna služba.*

## Sigurnosne upute za LED reflektore

### **⚠ UPOZORENJE**

Pročitajte sve sigurnosne naputke, upute, ilustracije i tehničke podatke priložene uz ovaj elektroalat. Propusti kod pridržavanja sljedećih uputa mogu dovesti do električnog udara ili pak izbijanja požara i/ili teških ozljeda.

Sačuvajte sve sigurnosne upute i instrukcije.

Pojam „elektroalat“ korišten u sigurnosnim uputama odnosi se na LED reflektore koji se napajaju sa strujne mreže (putem kabela) ili rade na baterijski pogon (bez kabela).

- Priključite elektroalat razreda zaštite I samo na utičnicu odnosno produžni kabel s ispravnim zaštitnim kontaktom. Postoji opasnost od strujnog udara.
- Svjetlosnu zraku LED građevinskog reflektora (svjetiljke) nemojte usmjeravati ka ljudima niti životinjama i nemojte u svjetlosnu zraku LED građevinskog reflektora gledati izravno čak ni s velike udaljenosti. Postoji opasnost od zaslijepljivanja.
- Nemojte koristiti LED građevinske reflektore u okruženjima u kojima postoji opasnost od eksplozije. Električne iskre mogu zapaliti prašinu i isparenja.
- Priključni kabel nemojte koristiti nenamjenski, primjerice za nošenje LED građevinskog reflektora, kvačenje ili kako biste izvukli utikač iz utičnice. Priključni kabel čuvajte podalje od topline, ulja, oštih bridova ili pomičnih dijelova. Oštećeni ili zapleteni kabel povisuje rizik od električnog udara. Priključni kabel se ne može zamijeniti.
- Ne izlažite LED građevinski reflektor kiši ili vlazi. Prodor vode u elektrouređaj povisuje rizik električnog udara.
- Održavajte sve električne priključke suhima i pazite da su udaljeni od poda. Ove preventivne mjere smanjuju opasnost od električnog udara.
- Nemojte koristiti vodu kako biste brže rashladili LED građevinski reflektor. Prodor vode u elektrouređaj povisuje rizik električnog udara.
- Utikač LED građevinskog reflektora mora odgovarati utičnici. Utikač se ni u kojem slučaju ne smije mijenjati niti prilagođavati. Originalni, neizmijenjeni utikači i odgovarajuće utičnice smanjuju rizik električnog udara.
- Izvucite strujni utikač iz utičnice odnosno izvadite bateriju prije čišćenja, održavanja ili odlaganja LED građevinskog reflektora. Ove preventivne mjere sprječavaju nehotično uključivanje i pokretanje LED građevinskog reflektora.
- Ako je LED građevinski reflektor ovisan na visini  $\geq 1$  m, zaštitite ga od pada. Visina vješanja mora biti  $\leq 3$  m. Time se smanjuje opasnost od nesreća.
- Djeca i osobe koje na temelju svojih fizičkih, osjetilnih ili mentalnih sposobnosti ili zbog nedostatnog znanja i iskustva nisu u mogućnosti sigurno rukovati električnim uređajem, ne smiju ga koristiti bez nadzora ili upućivanja od strane odgovorne osobe. U suprotnom postoji opasnost od pogrešnog rukovanja i ozljeđivanja.
- Održavajte dopušteni minimalni razmak od  $\geq 1$  m između LED građevinskog reflektora i svih obasjanih površina i predmeta. Ako je razmak manji od navedenog, obasjani predmeti se mogu pregrijati.
- Nemojte prekrivati glavu svjetiljke dok je LED građevinski reflektor uključen. Površina LED građevinskog reflektora se može jako ugrijati ako ju prekrijete. LED građevinski reflektor se može pregrijati te potom neće više raditi propisno. Postoji opasnost od ozljeđivanja i požara.
- Isključite LED građevinski reflektor kada ga ne koristite. Nikada nemojte ostavljati LED građevinski reflektor uključenim bez nadzora. Ako električni uređaj radi bez nadzora, moguće su opasne situacije koje mogu izazvati materijalnu štetu i/ili ozljede.
- Nemojte koristiti LED građevinski reflektor ako je oštećen. Postoji opasnost od nesreće.
- Električni kabel LED građevinskog reflektora odnosno jedinice za napajanje ne može se zamijeniti. Propisno odložite jedinicu za napajanje u otpad, ako joj je električni kabel oštećen.
- Nemojte koristiti LED građevinski reflektor u cestovnom prometu. LED građevinski reflektor nije odobren za osvjetljavanje u cestovnom prometu.
- Koristite samo originalni pribor.

### Tumačenje simbola

**⚠ UPOZORENJE** Opasnost srednjeg stupnja rizika kod koje su u slučaju nepoštivanja naputaka moguće teške (trajne) ozljede sa smrtnim posljedicama..

### **NAPOMENA**

Materijalna šteta, bez sigurnosnih naputaka! Nema opasnosti od ozljeda.



Prije prvog korištenja pročitajte upute za rad



Električni uređaj odgovara klasi zaštite I



Električni uređaj odgovara klasi zaštite II



Ispravljač



Sigurnosni transformator otporan na kratak spoj (SCPST)



Nije prikladno za uporabu na otvorenom



Jedinica za napajanje, pozitivni pol



Ekološki primjereno odlaganje u otpad



Najmanji razmak od obasjanih površina (u m)



CE oznaka sukladnosti



EAC oznaka sukladnosti

## 1. Tehnički podaci

### Namjenska uporaba

#### **⚠ UPOZORENJE**

Uređaji REMS Lumen 5000, REMS Lumen 7000, REMS Lumen 10000 i REMS Lumen 2800 22 V predviđeni su za univerzalnu uporabu, za osvjetljavanje gradilišta i radionica. Svi ostali načini primjene nenamjenski su i stoga nedopušteni.

#### 1.1. Sadržaj isporuke

REMS Lumen 5000/Lumen 7000/Lumen 10000:

Električni LED građevinski reflektor, upute za rad

REMS Lumen 2800 22 V komplet Power-Edition:

Baterijski LED građevinski reflektor; napajanje 220–240 V, 36 W; upute za rad

REMS Lumen 2800 22 V komplet:

Baterijski LED građevinski reflektor; punjiva litij-ionska baterija od 21,6 V, 2,5 Ah; punjač za brzo punjenje

220–240 V, 70 W; napajanje 220–240 V, 36 W; upute za rad

#### 1.2. Kataloški brojevi artikala

REMS Lumen 5000	175220
REMS Lumen 7000	175221
REMS Lumen 10000	175222
REMS Lumen 2800 22 V komplet Power-Edition	175210
REMS Lumen 2800 22 V komplet	175211
Litij-ionska baterija 21,6 V, 2,5 Ah	571571
Litij-ionska baterija 21,6 V, 5,0 Ah	571581
Litij-ionska baterija 21,6 V, 9,0 Ah	571583
Punjač za brzo punjenje 220–240 V, 50–60 Hz, 70 W	571575
Punjač za brzo punjenje 100–240 V, 50–60 Hz, 90 W	571585
Opskrbljivač napona 220–240 V / namjesto baterije od 24 V, 1,5A	175213
REMS teleskopski stativ 3B	175230
REMS CleanM	140119

### 1.3. Radno područje

#### Raspon radne temperature

REMS Lumen 5000,	
REMS Lumen 7000,	
REMS Lumen 10000	-25 °C – +50 °C (-13 °F – +122 °F)
REMS Lumen 2800 22V*	-10 °C – +40 °C (14 °F – +104 °F)
Punjač za brzo punjenje	0 °C – +40 °C (32 °F – +104 °F)
Opseg temperature skladištenja	> 0 °C (32 °F)

\* dopušten kratkotrajni rad do +50 °C (122 °F)

#### Projicirana površina

Udaljenost 0,2 m od površine	
REMS Lumen 2800 22V	1,2 m <sup>2</sup>

### 1.4 . Dimenzije

D × Š × V	
REMS Lumen 5000	155 × 255 × 300 (6,1" × 10,1" × 11,8")
REMS Lumen 7000	165 × 300 × 330 (6,5" × 11,7" × 13,0")
REMS Lumen 10000	200 × 375 × 375 (8,0" × 14,8" × 14,8")
REMS Lumen 2800 22V	
Bez punjive baterije i bez adaptera	205 × 245 × 270 (8,1" × 9,6" × 10,6")

### 1.5. Električni podaci

REMS Lumen 5000	230 V~; 50–60 Hz; 50 W
REMS Lumen 7000	230 V~; 50–60 Hz; 70 W
REMS Lumen 10000	230 V~; 50–60 Hz; 50/100 W
REMS Lumen 2800 22V	21,6 V=; 30 W
Napajanje,	ulaz 220–240 V~; 50 – 60 Hz; 138 W
REMS Lumen 2800 22V	izlaz 24,0 V=; 1,5A; 36 W sa zaštitnom izolacijom, zaštićen od radiosmetnji
Punjač za brzo punjenje	ulaz 100–240 V~; 50 – 60 Hz; 70 W
	izlaz 21,6 V= sa zaštitnom izolacijom, zaštićen od radiosmetnji
Punjač za brzo punjenje	ulaz 100–240 V~; 50 – 60 Hz; 90 W
	izlaz 21,6 V= sa zaštitnom izolacijom, zaštićen od radiosmetnji

#### Stupanj zaštite

REMS Lumen 5000/7000/10000	IP65
REMS Lumen 2800 22V	IP20

#### Svjetlosni tok, stupanj svjetline

REMS Lumen 5000	5000 lm
REMS Lumen 7000	7000 lm
REMS Lumen 10000	
(stupanj svjetline 1/2)	5000/10000 lm
REMS Lumen 2800 22V	
(stupanj svjetline 1/2/3)	1100/2000/≤ 2800 lm

#### Trajanje svijetljenja, REMS Lumen 2800 22V

Naziv	Stupanj 1 (1100lm)	Sati rada h	
		Stupanj 2 (2000lm)	Stupanj 3 (2800lm)
Litij-ionska baterija 21,6V, 2,5Ah	5,4	2,4	1,6
Litij-ionska baterija 21,6V, 5,0Ah	10,9	4,8	3,2
Litij-ionska baterija 21,6V, 9,0Ah	19,6	8,6	5,7

## 1.6. Težine

REMS Lumen 5000	1,8 kg (4,0 lb)
REMS Lumen 7000	2,2 kg (4,9 lb)
REMS Lumen 10000	3,0 kg (6,6 lb)
REMS Lumen 2800 22V bez punjive baterije	1,7 kg (3,7 lb)
Litij-ionska baterija 21,6 V, 1,5 Ah	0,4 kg (0,9 lb)
Litij-ionska baterija 21,6 V, 2,5 Ah	0,4 kg (0,9 lb)
Litij-ionska baterija 21,6 V, 5,0 Ah	0,8 kg (1,8 lb)
Litij-ionska baterija 21,6 V, 9,0 Ah	1,1 kg (2,4 lb)
REMS teleskopski stativ 3B	2,0 kg (4,4 lb)

## 2. Puštanje u rad

### 2.1. Priključak na struju

#### UPOZORENJE

**Pazite na napon mreže!** Prije priključenja LED građevinskog reflektora, punjača za brzo punjenje odnosno jedinice za napajanje provjerite odgovara li napon naveden na natpisnoj pločici uređaja naponu električne mreže. Elektroalate stupnja zaštite I priključujte samo na utičnicu odnosno produžni kabel s ispravnim zaštitnim kontaktom. Na gradilištima, u vlažnim okruženjima, u zatvorenim prostorijama i na otvorenom kao i na sličnim mjestima uporabe električni uređaj smije se priključiti na električnu mrežu samo preko zaštitne strujne sklopke (F-sklopke), koja prekida dovod energije čim odvodna struja prekorači 30 mA u vremenu od 200 ms.

#### Akumulatori

##### Prekomjerno pražnjenje kao posljedica preniskog napona

Ne smije se potkoračiti minimalni napon kod li-ionskih baterija, jer se baterija inače uslijed „prekomjernog pražnjenja“ može oštetiti, pogledajte stupnjevani pokazivač napunjenosti. Čelije litij-ionskih akumulatora proizvođača REMS napunjene su prilikom isporuke na oko 40%. Stoga se litij-ionski akumulatori prije uporabe moraju napuniti i redovito dopunjavati. U slučaju neuvazavanja ovog propisa koji izdaje proizvođač, litij-ionski akumulator se uslijed prekomjernog pražnjenja može oštetiti.

##### Prekomjerno pražnjenje kao posljedica skladištenja

Predugo uskladišteni nedovoljno napunjeni litij-ionski akumulatori mogu se stajanjem prekomjerno isprazniti i time oštetiti. Iz tog razloga se litij-ionski akumulatori prije skladištenja moraju napuniti, najmanje svakih šest mjeseci dopunjavati i prije ponovne uporabe obvezno ponovo napuniti.

#### NAPOMENA

**Prije uporabe uređaja napunite akumulator. Litij-ionske akumulatore treba redovito dopunjavati, kako bi se izbjeglo njihovo prekomjerno pražnjenje. Prekomjernim pražnjenjem akumulator se oštećuje.**

Za punjenje koristite isključivo REMS punjač za brzo punjenje. Novi i dulje vrijeme nekorišteni litij-ionski akumulatori svoj puni kapacitet postižu tek nakon više punjenja

##### Stupnjevani pokazivač napunjenosti litij-ionskih baterija od 21,6 V

Stupnjevani pokazivač pokazuje (2) napunjenosti baterije (1) putem 4 LED pokazivača. Po pritisku na tipku sa simbolom baterije nekoliko sekundi svijetli najmanje jedan LED indikator. Što više LED pokazivača svijetli, to je baterija više napunjena. Bateriju treba napuniti kada počne treperiti crveni LED indikator.

##### Punjač za brzo punjenje Li-Ion baterija

Kada je strujni utikač utaknut, lijevi indikator trajno svijetli zeleno. Akumulator se puni kada ga uključite u REMS punjač za brzo punjenje, na što ukazuje treperenje indikatora u zelenoj boji. Akumulator je napunjen kada taj isti indikator trajno svijetli zeleno. Ako neki od indikatora treperi crveno, akumulator je u kvaru. Ako neki od indikatora trajno svijetli crveno, to znači da je temperatura punjača za brzo punjenje i/ili punjive baterije izvan dopuštenog radnog opsega koji iznosi između 0°C i +40°C.

#### NAPOMENA

Punjač za brzo punjenje nije prikladan za rad na otvorenom.

### 2.2. Priprema električnog LED građevinskog reflektora

#### Montaža stope (sl. 2), REMS Lumen 5000/7000/10000

Pričvrstite postolje od čeličnih cijevi (3) uz pomoć opružnog prstena (4), podloške (5) i zvjezdastog vijka (6).

### 3. Rad

#### NAPOMENA

**Održavajte dopušteni minimalni razmak od  $\geq 1$  m između LED građevinskog reflektora i svih obasjanih površina i predmeta.** Ako je razmak manji od navedenog, obasjani predmeti se mogu pregrijati.

#### Postavljanje

LED građevinski reflektor postavite na čvrstu i ravnu podlogu. Po potrebi neznatno otpustite leptiraste/zvjezdaste vijke (8) pa zakrenite kućište građevinskog reflektora (7). Opet zategnite leptiraste/zvjezdaste vijke (8).

#### Pričvršćivanje za REMS teleskopski stativ 3B (sl. 4)

REMS teleskopski stativ 3B namjestite kao na sl. 4 i postavite ga na stabilnu i ravnu podlogu. Kod uređaja REMS Lumen 5000/7000/10000 demontirajte postolje od čeličnih cijevi (3) pa vijkom za stativ (13) pričvrstite LED građevinski reflektor za REMS teleskopski stativ 3B. Po potrebi neznatno otpustite leptiraste/zvjezdaste vijke (8) pa zakrenite kućište građevinskog reflektora (7). Opet zategnite leptiraste/zvjezdaste vijke (8).

#### NAPOMENA

Uzmite u obzir da je nosivost REMS teleskopskog stativa 3B  $\leq 10$  kg.

#### Vješanje, REMS Lumen 2800 22 V

Rasklopite kuku (10) pa ovisite LED građevinski reflektor na prikladan nosač. Po potrebi neznatno otpustite leptiraste vijke (8) pa zakrenite kućište građevinskog reflektora (7). Ponovo zategnite leptiraste vijke (8).

#### Rukovanje

Uređaj REMS Lumen 5000/7000 se uključuje i isključuje pritiskom na glavnu sklopu (11).

Uređaj REMS Lumen 10000 se pritiskom na glavnu sklopu (11) može namjestiti na 2 izborna stupnja svjetline. REMS Lumen 2800 22 V se uključuje i isključuje pritiskom na sklopu (11), a tipkom (12) se bira jedan od 3 stupnja svjetline.

#### Baterijski i mrežni pogon, REMS Lumen 2800 22 V

Priključite li naponsko napajanje tijekom baterijskog pogona, LED građevinski reflektor će se automatski prebaciti na mrežni pogon. Baterija (1) se pritom ne puni. Za punjenje baterije koristite odobreni REMS punjač za brzo punjenje.

#### Funkcijska sigurnost

##### Zaštita od pregrijavanja, REMS Lumen 5000/7000/10000

Uređaji REMS Lumen 5000/7000/10000 opremljeni su zaštitom od pregrijavanja. U slučaju pregrijavanja svjetlina se smanjuje, a nakon hlađenja se opet vraća na polaznu vrijednost. Kada se LED građevinski reflektor isključi, automatski se nakon hlađenja vraća na polaznu svjetlinu.

#### ⚠ UPOZORENJE

**Nemojte koristiti vodu kako biste brže rashladili LED građevinski reflektor.** Prodor vode u elektrouređaj povisuje rizik električnog udara.

##### Zaštita od prekomjernog pražnjenja, REMS Lumen 2800 22 V

LED građevinski reflektor je opremljen zaštitom od prekomjernog pražnjenja punjive baterije (1) koja isključuje LED građevinski reflektor kad treba napuniti bateriju.

### 4. Održavanje

Bez obzira na radove održavanja navedene u nastavku, preporučujemo da elektroalat najmanje jednom godišnje predate kvalificiranom stručnjaku radi inspekcije i redovne provjere električnih uređaja. Takva redovita provjera električnih uređaja je u skladu sa standardom DIN EN 60204 i propisom o sprječavanju nesreća na radu DGUV propis 3 „Električna postrojenja i pogonska sredstva“. Osim toga se treba pridržavati odgovarajućih nacionalnih sigurnosnih odredaba, pravila i propisa koji vrijede na mjestu primjene.

#### 4.1. Čuvanje/održavanje

##### **⚠ UPOZORENJE**

**Prije bilo kakvih radova na čišćenju, izvucite utikač iz utičnice odnosno izvadite punjivu bateriju!**

LED građevinski reflektori REMS Lumen 5000/7000/10000 i REMS Lumen 2800 22V ne zahtijevaju posebno održavanje.

Plastične dijelove (npr. kućište, plastičnu pločicu, baterije) čistite samo sredstvom za čišćenje strojeva REMS CleanM (br. art. 140119) ili blagom otopinom sapunice i mekanom vlažnom krpom. Ne upotrebljavajte uobičajena sredstva za čišćenje u kućanstvu. Ona sadrže različite kemikalije koje mogu oštetiti dijelove od plastike. Ni u kojem slučaju za čišćenje plastike ne upotrebljavajte benzin, terpentini, razrjeđivače i slične proizvode.

Tekućine ne smiju ni u kojem slučaju dospjeti u unutrašnjost LED građevinskog reflektora. Jednako tako, LED građevinski reflektor nikada nemojte uranjati u tekućinu.

#### 4.2. Pregled/Popravak

##### **⚠ UPOZORENJE**

**Prije provedbe remontnih radova ili popravaka potrebno je izvući utikač iz mrežne utičnice, odnosno ukloniti akumulator! Ove radove smije obavljati samo stručno osoblje.**

Izvori svjetlosti ovog LED građevinskog reflektora nisu izmjenjivi; nakon što izvor svjetlosti dosegne svoj očekivani vijek trajanja, potrebno je zamijeniti LED građevinski reflektor.

## 5. Smetnje

**5.1. Smetnja:** LED građevinski reflektor ne svijetli/ne može se uključiti.

##### **Uzrok:**

- Utikač je izvučen iz utičnice
- LED građevinski reflektor se pregrijao
- LED građevinski reflektor je neispravan
  
- Priključni kabel je neispravan
  
- Punjiva baterija je prazna ili neispravna (REMS Lumen 2800 22 V)

##### **Pomoć:**

- Utaknite strujni utikač i uključite uređaj.
- Ostavite LED građevinski reflektor neka se ohladi.
- Predajte LED građevinski reflektor na ispitivanje ovlaštenoj servisnoj radionici kompanije REMS.
- Predajte LED građevinski reflektor na ispitivanje ovlaštenoj servisnoj radionici kompanije REMS ili ga zamijenite novim.
- Zamijenite bateriju novom ili ju napunite punjačem za brzo punjenje.

**5.2. Smetnja:** LED svjetiljke svijetle slabo/nikako. (REMS Lumen 5000/7000/10000)

##### **Uzrok:**

- LED građevinski reflektor se pregrijao:  
Aktivirala se zaštita od pregrijavanja.

##### **Pomoć:**

- Ostavite LED građevinski reflektor neka se ohladi.

**5.3. Smetnja:** REMS Lumen 2800 22V se pri radu isključuje.

##### **Uzrok:**

- Punjiva baterija je prazna ili neispravna

##### **Pomoć:**

- Zamijenite bateriju novom ili ju napunite punjačem za brzo punjenje.

## 6. Zbrinjavanje u otpad

Uređaji REMS Lumen 5000/7000/10000, REMS Lumen 2800 22 V, punjive baterije i punjači za brzo punjenje se po isteku radnog vijeka ne smiju odložiti u komunalni otpad, već se moraju zbrinuti sukladno mjerodavnim zakonskim propisima. Litijske baterije i kompleti baterija svih akumulatorskih sustava smiju se odlagati u otpad samo kada su prazni odnosno ako nisu potpuno ispražnjeni, treba prekriti sve kontakte npr. izolacijskom trakom.

## 7. Jamstvo proizvođača

Trajanje jamstva je 12 mjeseci od predaje novog proizvoda prvom korisniku. Trenutak predaje (preuzimanja od strane korisnika) potvrđuje se predočenjem originalne prodajne dokumentacije, na kojoj mora biti označen naziv/oznaka artikla i datum kupnje. Sve greške u radu uređaja nastale unutar jamstvenog roka, a za koje se dokaže da su uzrokovane pogreškama u proizvodnji ili materijalu, odstranit će se besplatno. Otklanjanjem reklamiranih nedostataka jamstveni rok se ne produžuje niti se obnavlja. Štete, čiji se uzrok može svesti na prirodno habanje, nestručnu uporabu ili zlouporabu uređaja, nepoštivanje propisa i uputa za rad, uporabu neodgovarajućih sredstava za rad, preopterećivanje, nesvrhsishodnu primjenu, te vlastite ili tuđe zahvate u uređaj ili druge razloge za koje tvrtka REMS ne snosi krivicu, nisu obuhvaćene jamstvom.

Zahvate obuhvaćene jamstvom smiju obavljati samo REMS-ove ovlaštene servisne radionice. Reklamacije će biti priznate samo ako se uređaj dostavi u neku od ovlaštenih REMS ugovornih radionica bez ikakvih prethodnih zahvata i nerastavljen u dijelove. Zamijenjeni artikli ili dijelovi postaju vlasništvo tvrtke REMS.

Troškove transporta do i od radionice snosi korisnik.

Popis REMS ugovornih radionica možete pronaći na internetskoj stranici [www.rems.de](http://www.rems.de). Za zemlje koje nisu tamo navedene, proizvod možete popraviti/servisirati preko servisnog centra, na adresi SERVICE-CENTER, Neue Rommelshäuser Straße 4, 71332 Waiblingen, Deutschland. Zakonska prava korisnika, a osobito glede prava na reklamacije prema prodavaču u slučaju nedostataka kod kupljenog proizvoda kao i potraživanja zbog namjernog kršenja obveza i jamstva proizvođača ovim jamstvom ostaju netaknuta.

Za ovo jamstvo vrijedi njemačko pravo uz izuzeće referentnih propisa njemačkog Međunarodnog privatnog prava te uz izuzeće sporazuma Ujedinjenih Nacija o ugovorima koji se tiču međunarodne robne kupoprodaje (CISG). Davatelj ovog proizvođačkog jamstva koje vrijedi u čitavom svijetu je tvrtka REMS GmbH & Co KG, Stuttgarter Str. 83, 71332 Waiblingen, Deutschland.



## Prevod originalnog uputstva za rad

### sl. 1–4

1 Punjiva baterija	8 Leptirasti / zvezdasti vijak
2 Stepenovani indikator napunjenosti	9 Ručka za nošenje
3 Postolje od čeličnih cevi	10 Kuka
4 Opužni prsten	11 Glavni prekidač / taster
5 Podloška	12 Taster za jačinu svetla
6 Zvezdasti vijak	13 Vijak stativa
7 Kućište građevinskog reflektora	14 Zvezdasti vijak

## Opšte bezbednosne napomene za elektroalate

### UPOZORENJE

Pročitajte sve bezbednosne napomene, instrukcije, ilustracije i tehničke podatke priložene uz ovaj elektroalat. Propusti prilikom uvažavanja sledećih uputstava mogu dovesti do strujnog udara ili izbijanja požara i/ili teških povreda.

Sačuvajte sve bezbednosne napomene i instrukcije za kasnije.

Pojam „Elektroalat“ koji se koristi u bezbednosnim napomenama odnosi se na električni alat koji se napaja sa strujne mreže (putem kabla) ili radi na baterijski pogon (bez kabla).

#### 1) Bezbednost na radnom mestu

a) **Radno područje održavajte čistim i dobro osvetljenim.** Nered ili nedovoljna osvetljenost na radnom mestu mogu da budu uzrok nesreća na radu.

b) **Nemojte da radite elektroalatom u zonama u kojima postoji opasnost od eksplozije, odnosno u kojima se nalaze zapaljive tečnosti, gasovi ili prašina.** Elektroalati stvaraju varnice koje mogu da zapale prah ili isparenja.

c) **Pobrinite se da se tokom primene elektroalata deca i druge osobe nalaze na bezbednoj udaljenosti.** Ako Vam se odvlači pažnja, možete izgubiti kontrolu nad elektroalatom.

#### 2) Bezbednost pri rukovanju električnom opremom

a) **Utikač za priključenje elektroalata u struju mora da odgovara utičnici.** Utikač se ni na koji način ne sme menjati. Ne koristite nikakav prilagodni (adapterski) utikač zajedno s elektroalatom koji ima zaštitno uzemljenje. Originalni, nepromenjeni utikači i odgovarajuće utičnice umanjuju rizik od strujnog udara.

b) **Izbegavajte kontakt sa uzemljenim spoljašnjim površinama, kao što su cevi, grejna tela, pećnice i frižideri.** Ako Vam je telo uzemljeno, postoji povišen rizik od strujnog udara.

c) **Ne izlažite elektroalat kiši ili vlazi.** Prodiranje vode u elektroalat povećava rizik od strujnog udara.

d) **Nemojte da koristite priključni kabl nenamenski, npr. za nošenje elektroalata, kačenje ili izvlačenje utikača iz utičnice.** Priključni kabl čuvajte dalje od toplote, ulja, oštrih ivica ili pokretnih delova. Oštećeni ili zamršeni kablovi povećavaju rizik od strujnog udara.

e) **Kad elektroalatom radite na otvorenom, koristite samo produžne kablove koji se mogu koristiti na otvorenom.** Korišćenje produžnog kabla prikladnog za rad na otvorenom umanjuje rizik od strujnog udara.

f) **Ako je rad elektroalata u vlažnom okruženju neizbežan, koristite zaštitni uređaj diferencijalne struje.** Upotreba zaštitnog uređaja diferencijalne struje umanjuje rizik od strujnog udara.

#### 3) Lična bezbednost

a) **Budite pažljivi, pazite na ono što radite, a radu s elektroalatom pristupajte razborito.** Nemojte da koristite elektroalat ako ste umorni ili pod uticajem droga, alkohola ili lekova. Samo jedan trenutak nesmotrenosti i nepažnje pri korišćenju elektroalata može da izazove ozbiljne povrede.

b) **Nosite opremu i sredstva za ličnu zaštitu na radu i obavezno zaštitne naočare.** Nošenje sredstava za ličnu zaštitu na radu, poput respiratorne maske, neklizajuće sigurnosne obuće, zaštitne kacige ili antifona, zavisno od vrste i načina upotrebe elektroalata, smanjuje rizik od povreda.

c) **Izbegavajte nehотиčno puštanje u rad.** Uverite se da je elektroalat isključen pre nego što ga priključite na električnu mrežu odnosno na baterijsko napajanje, a posebno pre nego što ga uzimate i premeštate. Ako prilikom nošenja elektroalata držite prst na prekidaču ili ako elektroalat sa uključenim prekidačem priključite na mrežu, može doći do nezgode.

d) **Uklonite alat za podešavanje i odvijače pre nego što uključite elektroalat.** Komad alata ili ključ, ako se nađu u rotirajućem delu elektroalata, mogu da prouzrokuju povrede.

e) **Izbegavajte neprirodan položaj tela.** Zauzmite siguran stav i položaj pri radu i u svakom trenutku budite u ravnoteži. Na taj način ćete imati bolju kontrolu nad elektroalatom u neočekivanim situacijama.

- f) **Nosite odgovarajuću odeću. Nemojte da nosite široku odeću niti nakit. Pobrinite se da vam kosa i odeća budu na sigurnoj udaljenosti od pokretnih delova uređaja. Pokretni, rotirajući delovi uređaja ili obratka mogu da zahvate široku odeću, nakit ili dugu kosu.**
- g) **Ako mogu da se montiraju sklopovi za usisavanje i sakupljanje prašine, treba ih pravilno priključiti i koristiti. Korišćenjem opreme za isisavanje prašine smanjuje se opasnost od oštećenja koja mogu nastati zbog delovanja prašine.**
- h) **Ne dopustite da Vas uljuljaka lažni osećaj bezbednosti i nemojte da zanemarujete sigurnosna pravila koja se odnose na elektroalat čak ni kada ste se, nakon višekratnog korišćenja, upoznali sa radom elektroalata. Nemarno rukovanje može u deliću sekunde da dovede do ozbiljnih povreda.**

#### 4) Način upotrebe i rad sa elektroalatom

- a) **Ne preopterećujte elektroalat. Za rad koristite elektroalat koji je upravo za takav rad i namenjen. S elektroalatom koji odgovara svrsi i radi u propisanom rasponu snage, radite brže i bezbednije.**
- b) **Nemojte da koristite elektroalat čiji je prekidač neispravan. Elektroalat koji više ne može da se uključi ili isključi je opasan i mora da se popravi.**
- c) **Izvućite utikač iz utičnice i/ili izvadite punjivu bateriju pre nego što počnete da podešavate uređaj, menjate delove opreme ili pre nego što elektroalat sklonite na stranu. Ove preventivne mere sprečavaju nehotično uključivanje i pokretanje elektroalata.**
- d) **Elektroalate koje ne koristite čuvajte van domašaja dece. Osobama koje nisu upoznate sa načinom upotrebe ili koje nisu pročitale ovo uputstvo nemojte da dozvolite da koriste elektroalat. Elektroalati su opasni ako ih koriste neiskusne osobe.**
- e) **O elektroalatomima i pratećoj opremi se brinite s pažnjom. Proverite da li pokretni delovi rade besprekorno odnosno da ne zapinju, da nisu polomljeni ili oštećeni tako da to može da utiče na ispravan rad elektroalata. Pre upotrebe elektroalata prepustite oštećene delove na popravku. Brojnim nesrećama pri radu uzrok leži u slabom ili nedovoljnom održavanju elektroalata.**
- f) **Pobrinite se da rezni alati budu oštri i čisti. Pažljivo održavani rezni alati sa oštrim ivicama se manje i ređe zaglavljaju pa je njima jednostavnije rukovati.**
- g) **Koristite elektroalat, prateću opremu i drugo u skladu s navodima iz ovog uputstva. Pritom uzmite u obzir uslove rada kao i radnje koje nameravate da izvršite. Upotreba elektroalata za primene za koje nije predviđen može da dovede do opasnih situacija.**
- h) **Održavajte ručke i rukohvate čistim i neumašćenim. Klizave ručke i rukohvati otežavaju bezbedno vođenje i kontrolu nad elektroalatom u neočekivanim situacijama.**

#### 5) Način upotrebe i rad sa baterijskim alatom

- a) **Punjive baterije puniti samo punjačima koje preporučuju proizvođači. Kod punjača koji su prikladni samo za određenu vrstu punjivih baterija postoji opasnost od požara ako se koriste za punjenje drugih vrsta baterija.**
- b) **U elektroalatu koristite samo prikladne punjive baterije. Primenom drugih punjivih baterija može doći do povreda ili požara.**
- c) **Nekorišćene punjive baterije držite dalje od kancelarijskih spajalica, ključeva, eksera, vijaka ili drugih sitnih metalnih predmeta koji bi mogli da izazovu kratak spoj kontakata baterije. Posledice toga mogu biti opekotine ili vatra.**
- d) **Ako se punjive baterije nepravilno koriste, mogu da iscuru. Izbegavajte kontakt sa iscuralom tečnošću. Ako slučajno dođe do kontakta, mesto dodira isperite vodom. Ukoliko tečnost dospe u oči, zatražite dodatnu lekarsku pomoć. Tečnost koja iscuri iz baterija može da nadraži kožu i izazove opekotine.**
- e) **Nemojte da koristite oštećene ili modifikovane punjive baterije. Oštećene ili modifikovane baterije mogu se ponašati na nepredviđen način i izazvati požar, eksploziju ili predstavljati opasnost od povreda.**
- f) **Ne izlažite baterije otvorenom plamenu niti visokim temperaturama. Vatra ili temperature preko 130 °C mogu dovesti do eksplozije.**
- g) **Pridržavajte se svih instrukcija koje se odnose na punjenje i bateriju odnosno baterijski alat nemojte nikada puniti pri temperaturama izvan granica navedenih u uputstvu za rad. Pogrešno punjenje ili punjenje baterije pri temperaturama izvan dozvoljenog opsega može da uništi bateriju i uveća opasnost od požara.**

#### 6) Servis

- a) **Popravke elektroalata prepustite stručnjacima, uz primenu isključivo originalnih rezervnih delova. Na taj način ćete da osigurate očuvanje trajne bezbednosti elektroalata.**
- b) **Ne popravljajte oštećene punjive baterije. Sve radove održavanja punjivih baterija treba prepustiti isključivo proizvođaču ili ovlašćenoj servisnoj službi.**

## Bezbednosne napomene za LED reflektore

### UPOZORENJE

Pročitajte sve bezbednosne napomene, instrukcije, ilustracije i tehničke podatke priložene uz ovaj elektroalat. Propusti prilikom uvažavanja sledećih uputstava mogu dovesti do strujnog udara ili izbijanja požara i/ili teških povreda.

Sačuvajte sve bezbednosne napomene i instrukcije za kasnije.

Pojam „elektroalat“ koji se koristi u bezbednosnim napomenama odnosi se na LED reflektore koji se napajaju sa strujne mreže (putem kabla) ili rade na baterijski pogon (bez kabla).

- Priključite elektroalat klase zaštite I samo na utičnicu odnosno produžni kabl sa ispravnim zaštitnim kontaktom. Postoji opasnost od strujnog udara.
- Nemojte usmeravati svetlosni zrak LED građevinskog reflektora (svetiljke) ka ljudima niti životinjama i nemojte gledati direktno u svetlosni zrak LED građevinskog reflektora čak ni sa velike udaljenosti. Postoji opasnost od zaslepljivanja.
- LED građevinski reflektori ne smeju da se koriste u okruženjima u kojima postoji opasnost od eksplozije. Električne varnice mogu da zapale prašinu i isparenja.
- Nemojte da koristite priključni kabl nenamenski, npr. za nošenje i kačenje LED građevinskog reflektora ili izvlačenje utikača iz utičnice. Priključni kabl čuvajte dalje od toplote, ulja, oštrih ivica ili pokretnih delova. Oštećeni ili zamršeni kablovi povećavaju rizik od strujnog udara. Priključni kabl ne može da se zameni.
- Ne izlažite LED građevinski reflektor kiši ili vlazi. Prodiranje vode u elektrouređaj povećava rizik od strujnog udara.
- Sve električne priključke održavajte suvim i pazite da budu udaljeni od poda. Ove preventivne mere umanjuju opasnost od električnog udara.
- Nemojte pokušavati da ubrzate hlađenje LED građevinskog reflektora vodom. Prodiranje vode u elektrouređaj povećava rizik od strujnog udara.
- Utičać LED građevinskog reflektora mora da odgovara utičnici. Utičać se ni na koji način ne sme menjati. Originalni, nepromenjeni utikači i odgovarajuće utičnice umanjuju rizik od strujnog udara.
- Izvucite strujni utikač iz utičnice odnosno izvadite punjivu bateriju pre čišćenja, održavanja ili odlaganja LED građevinskog reflektora. Ove preventivne mere sprečavaju nehotično uključivanje i pokretanje LED građevinskog reflektora.
- Zaštitite LED građevinski reflektor od pada ako je okačen na visini  $\geq 1$  m. Okačite ga na  $\leq 3$  m visine. Time ćete smanjiti opasnost od nezgoda.
- Deca i osobe koje na osnovu svojih fizičkih, senzornih ili mentalnih sposobnosti ili zbog nedostatka znanja i iskustva nisu u mogućnosti bezbedno da rukuju elektroalatom, ne smeju da ga koriste bez nadgledanja ili upućivanja od strane odgovorne osobe. U suprotnom postoji opasnost od pogrešnog rukovanja i povreda.
- Održavajte dozvoljen minimalni razmak od  $\geq 1$  m između LED građevinskog reflektora i svih obasjanih površina i predmeta. Ako je razmak manji od navedenog, obasjani predmeti mogu da se pregreju.
- Nemojte prekrivati glavu svetiljke dok je LED građevinski reflektor uključen. Površina LED građevinskog reflektora se može jako zagrejati ako je prekrijete. LED građevinski reflektor se tako može pregrejati, nakon čega više neće raditi propisno. Postoji opasnost od povreda i požara.
- Isključite LED građevinski reflektor kada ga ne koristite. Nikada nemojte ostavljati LED građevinski reflektor da bude uključen bez nadzora. Ukoliko električni uređaj radi bez nadzora, moguće su opasne situacije koje mogu da izazovu materijalnu štetu ili povrede.
- Nemojte da koristite LED građevinski reflektor ako je oštećen. Postoji opasnost od nesreće.
- Strujni kabl LED građevinskog reflektora odnosno jedinice za napajanje ne može da se zameni. Odložite jedinicu za napajanje u otpad u skladu sa propisima, ako joj je strujni kabl oštećen.
- Nemojte da koristite LED građevinski reflektor u drumskom saobraćaju. LED građevinski reflektor nije odobren za osvetljavanje u drumskom saobraćaju.
- Koristite samo originalni pribor.

### Tumačenje simbola

#### UPOZORENJE











Opasnost srednjeg stepena rizika, koja bi u slučaju nepoštovanja mogla da izazove ozbiljne povrede (koje se ne mogu sanirati) pa čak i one sa smrtnim posledicama.

#### NAPOMENA

Materijalna oštećenja, nije bezbednosna napomena! Nema opasnosti od povreda.



Pre prve upotrebe pročitajte uputstvo za rad

-  Elektroalat odgovara klasi zaštite I
-  Elektroalat odgovara klasi zaštite II
-  Ispravljač
-  Sigurnosni transformator otporan na kratak spoj (SCPST)
-  Nije prikladno za upotrebu na otvorenom
-  Jedinica za napajanje, pozitivni pol
-  Ekološki primereno odlaganje u otpad
-  Najmanji razmak od obasjanih površina (u m)
-  CE oznaka usaglašenosti
-  EAC oznaka usaglašenosti

## 1. Tehnički podaci

### Namenska upotreba

#### UPOZORENJE

Uređaji REMS Lumen 5000, REMS Lumen 7000, REMS Lumen 10000 i REMS Lumen 2800 22 V predviđeni su za univerzalnu upotrebu, za osvetljavanje gradilišta i radionica.

Svi ostali načini upotrebe su nenamenski i iz tog razloga nisu dozvoljeni.

#### 1.1. Sadržaj isporuke

REMS Lumen 5000/Lumen 7000/Lumen 10000:

Električni LED građevinski reflektor, uputstvo za rad

REMS Lumen 2800 22 V komplet Power-Edition:

Baterijski LED građevinski reflektor; napajanje 220–240 V, 36 W; uputstvo za rad

REMS Lumen 2800 22 V komplet:

Baterijski LED građevinski reflektor; punjiva litijum-jonska baterija od 21,6 V, 2,5 Ah; punjač za brzo punjenje 220–240 V, 70 W; napajanje 220–240 V, 36 W; uputstvo za rad

#### 1.2. Kataloški brojevi artikala

REMS Lumen 5000	175220
REMS Lumen 7000	175221
REMS Lumen 10000	175222
REMS Lumen 2800 22 V komplet Power-Edition	175210
REMS Lumen 2800 22 V komplet	175211
Litijum-jonska punjiva baterija 21,6 V, 2,5 Ah	571571
Litijum-jonska punjiva baterija 21,6 V, 5,0 Ah	571581
Litijum-jonska punjiva baterija 21,6 V, 9,0 Ah	571583
Punjač za brzo punjenje 220–240 V, 50–60 Hz, 70 W	571575
Punjač za brzo punjenje 100–240 V, 50–60 Hz, 90 W	571585
Adapter za napajanje 220–240 V / 24 V, 1,5A	175213
REMS teleskopski stativ 3B	175230
REMS CleanM	140119

### 1.3. Radna oblast

#### Raspon radne temperature

REMS Lumen 5000,	
REMS Lumen 7000,	
REMS Lumen 10000	-25 °C – +50 °C (-13 °F – +122 °F)
REMS Lumen 2800 22 V*	-10 °C – +40 °C (14 °F – +104 °F)
Punjač za brzo punjenje	0 °C – +40 °C (32 °F – +104 °F)
Raspon temperature skladištenja	> 0 °C (32 °F)
* dozvoljen kratkotrajni rad do +50 °C (122 °F)	

#### Projektovana površina

Odstojanje 0,2 m od površine	
REMS Lumen 2800 22 V	1,2 m <sup>2</sup>

### 1.4. Dimenzije

D × Š × V	
REMS Lumen 5000	155 × 255 × 300 (6,1" × 10,1" × 11,8")
REMS Lumen 7000	165 × 300 × 330 (6,5" × 11,7" × 13,0")
REMS Lumen 10000	200 × 375 × 375 (8,0" × 14,8" × 14,8")
REMS Lumen 2800 22 V	
Bez punjive baterije i bez adaptera	205 × 245 × 270 (8,1" × 9,6" × 10,6")

### 1.5. Električni podaci

REMS Lumen 5000	230 V~; 50–60 Hz; 50 W
REMS Lumen 7000	230 V~; 50–60 Hz; 70 W
REMS Lumen 10000	230 V~; 50–60 Hz; 50 / 100 W
REMS Lumen 2800 22 V	21,6 V===; 30 W
Adapter za napajanje,	Ulaz 220–240 V~; 50 – 60 Hz; 138 W
REMS Lumen 2800 22 V	Izlaz 24,0 V===; 1,5A; 36 W sa zaštitnom izolacijom, zaštićen od radiosmetnji
Punjač za brzo punjenje	Ulaz 100–240 V~; 50 – 60 Hz; 70 W Izlaz 21,6 V=== sa zaštitnom izolacijom, zaštićen od radiosmetnji
Punjač za brzo punjenje	Ulaz 100–240 V~; 50 – 60 Hz; 90 W Izlaz 21,6 V=== sa zaštitnom izolacijom, zaštićen od radiosmetnji

#### Stepen zaštite

REMS Lumen 5000/7000/10000	IP65
REMS Lumen 2800 22 V	IP20

#### Svetlosni tok, jačina svetla

REMS Lumen 5000	5000 lm
REMS Lumen 7000	7000 lm
REMS Lumen 10000	
(jačina svetla 1/2)	5000/10000 lm
REMS Lumen 2800 22 V	
(jačina svetla 1/2/3)	1100/2000/≤ 2800 lm

#### Trajanje osvetljavanja, REMS Lumen 2800 22 V

Naziv	Sati rada h		
	Stepen 1 (1100lm)	Stepen 2 (2000lm)	Stepen 3 (2800lm)
Litijum-jonska punjiva baterija 21,6 V, 2,5 Ah	5,4	2,4	1,6
Litijum-jonska punjiva baterija 21,6 V, 5,0 Ah	10,9	4,8	3,2
Litijum-jonska punjiva baterija 21,6 V, 9,0 Ah	19,6	8,6	5,7

### 1.6. Težine

REMS Lumen 5000	1,8 kg (4,0 lb)
REMS Lumen 7000	2,2 kg (4,9 lb)
REMS Lumen 10000	3,0 kg (6,6 lb)

REMS Lumen 2800 22 V bez punjive baterije	1,7 kg (3,7 lb)
Litijum-jonska punjiva baterija 21,6 V, 1,5 Ah	0,4 kg (0,9 lb)
Litijum-jonska punjiva baterija 21,6 V, 2,5 Ah	0,4 kg (0,9 lb)
Litijum-jonska punjiva baterija 21,6 V, 5,0 Ah	0,8 kg (1,8 lb)
Litijum-jonska punjiva baterija 21,6 V, 9,0 Ah	1,1 kg (2,4 lb)
REMS teleskopski stativ 3B	2,0 kg (4,4 lb)

## 2. Puštanje u rad

### 2.1. Električni priključak

#### UPOZORENJE

**Pazite na napon mreže!** Pre priključenja LED građevinskog reflektora, punjača za brzo punjenje odnosno adaptera za napajanje proverite da li napon naveden na natpisnoj pločici uređaja odgovara naponu električne mreže. Elektroalate klase zaštite I priključite samo na utičnicu odnosno produžni kabl sa ispravnim zaštitnim kontaktom. Na gradilištima, u vlažnim okruženjima, u zatvorenim prostorijama i na otvorenom kao i na sličnim mestima upotrebe električni uređaj sme da se priključuje na električnu mrežu samo preko zaštitnog uređaja diferencijalne struje (FI-sklopke), koji prekida dovod energije čim odvodna struja prekorači 30 mA u vremenu od 200 ms.

#### Punjive baterije

##### Prekomerno pražnjenje zbog podnapona

Napon litijum-jonskih punjivih baterija ne sme pasti ispod naznačenog minimuma, jer se baterija u tom slučaju može oštetiti zbog „prekomernog pražnjenja“, vidi stepenovani indikator napunjenosti. Čelije REMS litijum-jonskih punjivih baterija su prilikom isporuke napunjene do oko 40 % kapaciteta. Iz tog razloga litijum-jonske baterije treba napuniti pre upotrebe i nakon toga redovno dopunjavati. Ako se ovo pravilo proizvođača zanemari litijum-jonska baterija može da se oštetiti zbog prekomernog pražnjenja.

##### Prekomerno pražnjenje zbog skladištenja

Ako se litijum-jonska punjiva baterija uskladišti kada je gotovo ispražnjena, može tokom dužeg stajanja samostalno da se isprazni i time oštetiti. Zbog toga litijum-jonske baterije treba napuniti pre skladištenja i najkasnije svakih šest meseci dopunjavati i pre ponovnog korišćenja obavezno još jednom napuniti.

#### NAPOMENA

**Napunite bateriju pre upotrebe. Redovno puniti litijum-jonske baterije kako biste izbegli njihovo prekomerno pražnjenje. Punjive baterije se prekomernim pražnjenjem oštećuju.**

Za punjenje koristite isključivo REMS punjač za brzo punjenje. Litijum-jonske punjive baterije koje su nove ili duže vreme nisu korišćene dostižu svoj puni kapacitet tek nakon nekoliko punjenja

##### Stepenovani indikator napunjenosti litijum-jonskih punjivih baterija od 21,6 V

Napunjenost baterije (1) se prikazuje stepenovano (2) pomoću 4 LED indikatora. Po pritisku na taster sa simbolom baterije nekoliko sekundi svetli najmanje jedan LED indikator. Što više LED indikatora svetli zeleno, to je baterija više napunjena. Stavite bateriju na punjenje kada zatreperi crveni LED indikator.

##### Punjač za brzo punjenje litijum-jonskih baterija

Kada je strujni utikač utaknut, levi indikator trajno svetli zeleno. Baterija se puni kada je utaknete u REMS punjač za brzo punjenje, na šta ukazuje treperenje indikatora u zelenoj boji. Baterija je napunjena kada taj isti indikator trajno svetli zeleno. Ako neki od indikatora treperi crveno, baterija je u kvaru. Ako neki od indikatora trajno svetli crveno, to znači da je temperatura punjača za brzo punjenje i/ili punjive baterije izvan dozvoljenog raspona radne temperature koji iznosi između 0°C i +40°C.

#### NAPOMENA

Punjač za brzo punjenje nije pogodan za rad na otvorenom.

### 2.2. Priprema električnog LED građevinskog reflektora

#### Montaža nogara (sl. 2), REMS Lumen 5000/7000/10000

Pričvrstite postolje od čeličnih cevi (3) pomoću opružnog prstena (4), podloške (5) i zvezdastog vijka (6).

### 3. Rad

#### NAPOMENA

**Održavajte dozvoljen minimalni razmak od  $\geq 1$  m između LED građevinskog reflektora i svih obasjanih površina i predmeta.** Ako je razmak manji od navedenog, obasjani predmeti mogu da se pregreju.

#### Postavljanje

LED građevinski reflektor postavite na čvrstu i ravnu podlogu. Po potrebi neznatno otpustite leptiraste/zvezdaste vijke (8) pa zakrenite kućište građevinskog reflektora (7). Ponovo zategnite leptiraste/zvezdaste vijke (8).

#### Pričvršćivanje za REMS teleskopski stativ 3B (sl. 4)

REMS teleskopski stativ 3B podesite kao na sl. 4 i postavite ga na stabilnu i ravnu podlogu. Kod uređaja REMS Lumen 5000/7000/10000 demontirajte postolje od čeličnih cevi (3) pa vijkom za stativ (13) pričvrstite LED građevinski reflektor za REMS teleskopski stativ 3B. Po potrebi neznatno otpustite leptiraste/zvezdaste vijke (8) pa zakrenite kućište građevinskog reflektora (7). Ponovo zategnite leptiraste/zvezdaste vijke (8).

#### NAPOMENA

Uzmite u obzir da je nosivost REMS teleskopskog stativa 3B  $\leq 10$  kg.

#### Kačenje, REMS Lumen 2800 22 V

Rasklopite kuku (10) pa okačite LED građevinski reflektor na prikladan nosač. Po potrebi neznatno otpustite leptiraste vijke (8) pa zakrenite kućište građevinskog reflektora (7). Ponovo zategnite leptiraste vijke (8).

#### Rukovanje

Uređaj REMS Lumen 5000/7000 se uključuje i isključuje pritiskom na glavni prekidač (11).

Uređaj REMS Lumen 10000 se pritiskom na glavni prekidač (11) može postaviti na jednu od 2 jačine svetla. REMS Lumen 2800 22 V se uključuje i isključuje pritiskom na prekidač (11), a tasterom (12) se bira jedna od 3 jačine svetla.

#### Baterijsko i mrežno napajanje, REMS Lumen 2800 22 V

Ako tokom rada na baterije priključite naponsko napajanje, LED građevinski reflektor će se automatski prebaciti na mrežni pogon. Baterija (1) se pritom ne puni. Za punjenje baterije koristite odobren REMS punjač za brzo punjenje.

#### Funkcionalna bezbednost

#### Zaštita od pregrevanja, REMS Lumen 5000/7000/10000

Uređaji REMS Lumen 5000/7000/10000 opremljeni su zaštitom od pregrevanja. U slučaju pregrevanja jačina svetla se smanjuje, a nakon hlađenja se ponovo vraća na polaznu vrednost. Kada se LED građevinski reflektor isključuje, nakon hlađenja se automatski vraća na polaznu jačinu svetla.

#### ⚠ UPOZORENJE

**Nemojte pokušavati da ubrzate hlađenje LED građevinskog reflektora vodom.** Prodiranje vode u elektrouređaj povećava rizik od strujnog udara.

#### Zaštita od prekomernog pražnjenja, REMS Lumen 2800 22 V

LED građevinski reflektor je opremljen zaštitom od prekomernog pražnjenja punjive baterije (1) koja isključuje LED građevinski reflektor čim baterija treba ponovo da se napuni.

### 4. Servisiranje

Bez obzira na radove održavanja navedene u nastavku, preporučujemo da elektroalat najmanje jednom godišnje predate kvalifikovanom stručnjaku u svrhu detaljne i redovne provere električnih uređaja. Takva redovna provera električnih uređaja je u skladu sa standardom DIN EN 60204 i propisom o sprečavanju nesreća na radu DGUV propis 3 „Električna postrojenja i pogonska sredstva“. Osim toga je neophodno pridržavati se odgovarajućih nacionalnih bezbednosnih odredaba, pravila i propisa koji važe na mestu primene.

#### 4.1. Održavanje

##### **⚠ UPOZORENJE**

**Pre čišćenja izvucite strujni utikač iz utičnice odnosno izvadite bateriju!**

LED građevinski reflektori REMS Lumen 5000/7000/10000 i REMS Lumen 2800 22 V ne zahtevaju posebno održavanje.

Plastične delove (npr. kućište, plastičnu pločicu, baterije) čistite samo sredstvom za čišćenje mašina REMS CleanM (br. art. 140119) ili prebrišite mekanom vlažnom krpom nakvašenom blagim rastvorom sapunice. Nemojte da koristite uobičajena sredstva za čišćenje u domaćinstvu. Ona sadrže različite hemikalije koje mogu da oštete plastične delove. Za čišćenje za čišćenje plastike nemojte nipošto da koristite benzin, terpentin, rastvarače ili slične proizvode.

Sprečite prodiranje tečnosti u unutrašnjost LED građevinskog reflektora. Takođe nemojte nikada uranjati LED građevinski reflektor u tečnosti.

#### 4.2. Provere i popravke

##### **⚠ UPOZORENJE**

**Pre radova održavanja i popravki izvucite utikač iz utičnice odnosno izvadite bateriju! Ove radove sme da obavlja isključivo stručno osoblje.**

Izvori svetlosti ovog LED građevinskog reflektora ne mogu da se zamene; nakon što izvor svetlosti dostigne svoj očekivani vek trajanja treba zameniti LED građevinski reflektor.

---

### 5. Smetnje

**5.1. Smetnja:** LED građevinski reflektor ne svetli/ne može da se uključi.

**Uzrok:**

- Utikač je izvučen iz utičnice
- LED građevinski reflektor se pregrijao
- LED građevinski reflektor je neispravan
  
- Priključni kabl je neispravan
  
- Punjiva baterija je prazna ili neispravna (REMS Lumen 2800 22 V)

**Pomoć:**

- Utaknite strujni utikač i uključite uređaj.
- Ostavite LED građevinski reflektor da se ohladi.
- Predajte LED građevinski reflektor na proveru ovlašćenoj ugovornoj radionici kompanije REMS.
- Predajte LED građevinski reflektor na proveru odnosno zamenu ovlašćenoj ugovornoj radionici kompanije REMS.
- Zamenite bateriju novom ili je napunite punjačem za brzo punjenje.

**5.2. Smetnja:** LED lampe svetle slabo/nikako. (REMS Lumen 5000/7000/10000)

**Uzrok:**

- LED građevinski reflektor se pregrijao: Aktivirala se zaštita od pregrevanja.

**Pomoć:**

- Ostavite LED građevinski reflektor da se ohladi.

**5.3. Smetnja:** REMS Lumen 2800 22 V se pri radu isključuje.

**Uzrok:**

- Punjiva baterija je prazna ili neispravna

**Pomoć:**

- Zamenite bateriju novom ili je napunite punjačem za brzo punjenje.



## 6. Odlaganje u otpad

Uređaji REMS Lumen 5000/7000/10000, REMS Lumen 2800 22 V, punjive baterije i punjači za brzo punjenje se po isteku radnog veka ne smeju odložiti u komunalni otpad. Odlaganje u otpad mora biti u skladu sa važećim zakonskim propisima. Litijumske baterije i kompleti punjivih baterija svih baterijskih sistema smeju se odlagati u otpad samo kada su prazni odnosno ako nisu potpuno ispražnjeni, treba prekriti sve kontakte npr. izolacionom trakom.

## 7. Garancija proizvođača

Garantni rok je 12 meseci od predaje novog proizvoda prvom korisniku. Trenutak predaje (preuzimanja od strane korisnika) potvrđuje se predočenjem originalne prodajne dokumentacije, na kojoj moraju biti naznačeni naziv/oznaka artikla i datum kupovine. Sve greške u radu uređaja koje nastanu unutar garantnog roka, a za koje se dokaže da su prouzrokovane greškama u proizvodnji ili materijalu, biće odstranjene bez ikakve novčane naknade. Otklanjanjem reklamiranih nedostataka se garantni ne produžava niti se obnavlja. Štete, čiji uzrok može da se svede na prirodno habanje, nestručno korišćenje ili zloupotrebu uređaja, nepoštovanje propisa i uputstava za rad, primenu neodgovarajućih sredstava za rad, preopterećivanje, nesvrshodnu primenu kao i sopstvene ili tuđe zahvate u uređaj ili druge razloge za koje kompanija REMS ne snosi krivicu, nisu obuhvaćene garancijom.

Zahvate koje obuhvata garancija smeju da obavljaju samo ovlašćene ugovorne radionice kompanije REMS. Reklamacije će biti priznate samo ako se uređaj dostavi u neku od ovlašćenih ugovornih radionica kompanije REMS bez ikakvih prethodnih intervencija i ako nije rastavljen na delove. Zamenjeni artikli ili delovi postaju vlasništvo kompanije REMS.

Troškove transporta do i od radionice snosi korisnik.

Spisak ovlašćenih ugovornih radionica kompanije REMS možete da pronađete na internet stranici [www.rems.de](http://www.rems.de). Za zemlje koje tamo nisu navedene, proizvod možete da dobijete preko servisnog centra, na adresi SERVICE-CENTER, Neue Rommelshäuser Straße 4, 71332 Waiblingen, Nemačka. Zakonska prava korisnika, a naročito u pogledu prava na reklamacije prema prodavcu u slučaju nedostataka kod kupljenog proizvoda kao i potraživanja zbog namernog kršenja obaveza i dužnosti proizvođača ovom garancijom ostaju netaknuta.

Za ovu garanciju važi nemačko pravo uz izuzeće referentnih propisa nemačkog Međunarodnog privatnog prava i uz izuzeće sporazuma Ujedinjenih Nacija o ugovorima koji se tiču međunarodne robne kupoprodaje (CISG). Davalac ove garancije proizvođača koja važi u čitavom svetu je kompanija REMS GmbH & Co KG, Stuttgarter Str. 83, 71332 Waiblingen, Nemačka.

## Prevod originalnega navodila za uporabo

### Sl. 1–4

1 Akumulatorska baterija	8 Krilni vijak / Vijak z zvezdastim ročajem
2 Stopenjski prikaz polnilnega stanja	9 Nosilni ročaj
3 Podstavek iz jeklene cevi	10 Kavelj
4 Vzmetna podložka	11 Stikalo oz. tipka za vklop/izklop
5 Podložka	12 Tipka za nastavitvev stopnje svetlosti
6 Vijak z zvezdastim ročajem	13 Vijak za stativ
7 Ohišje gradbenega reflektorja	14 Vijak z zvezdastim ročajem

## Splošna varnostna navodila za električna orodja

### **⚠ OPOZORILO**

Preberite vsa varnostna navodila, navodila, opise k slikam in tehnične podatke, s katerimi je opremljeno to električno orodje. Neupoštevanje navodil v nadaljevanju lahko povzroči električni udar, požar in/ali hude telesne poškodbe.

**Shranite vsa varnostna navodila in napotke za prihodnost.**

*Izraz »električno orodje«, ki se pojavlja v varnostnih navodilih, se nanaša na električno orodje, ki ga napaja električna iz omrežja (z omrežnim vodnikom), ali na akumulatorska električna orodja (brez omrežnega vodnika).*

#### 1) Varnost na delovnem mestu

- Poskrbite za to, da bo delovno mesto čisto in dobro osvetljeno.** *Nered ali neosvetljena delovna območja lahko privedejo do nesreč.*
- Z električnim orodjem ne smete delati v okolju, kjer je nevarnost eksplozije in kjer se nahajajo gorljive tekočine, plini ali prah.** *Električno orodje povzroči iskrenje, ki lahko vname prah ali hlape.*
- Poskrbite za to, da se med uporabo električnega orodja druge osebe in otroci ne bodo nahajali v bližini.** *Če zmotijo vašo pozornost, lahko izgubite nadzor nad električnim orodjem.*

#### 2) Električna varnost

- Priključni vtič električnega orodja mora ustrezati vtičnici.** *Vtiča ne smete v nobenem primeru spremeniti. Ne uporabljajte adapterskega vtiča skupaj z ozemljenimi električnimi orodji. Nespremenjeni vtič in primerna vtičnica zmanjšajo tveganje električnega udara.*
- Izognite se stiku telesa z ozemljenimi površinami kot so npr. cevi, grelci, štedilniki in hladilniki.** *Če je vaše telo ozemljeno, obstaja povečano tveganje električnega udara.*
- Ne dovolite, da bi bilo električno orodje izpostavljeno dežju ali mokroti.** *Vdor vode v električno orodje poveča tveganje električnega udara.*
- Ne uporabljajte priključnega vodnika v druge namene, npr. za nošenje električnega orodja, obešanje ali za poteg vtiča iz vtičnice.** *Priključni vodnik zavarujte pred vročino, oljem, ostrimi robovi ali premikajočimi se deli. Poškodovani ali zviti priključni vodniki povečajo tveganje električnega udara.*
- Če uporabljate električno orodje na prostem, uporabljajte samo podaljševalne vodnike, ki so primerni za uporabo na prostem.** *Uporaba podaljševalnega vodnika, ki je primeren za delo na prostem, zmanjšuje tveganje električnega udara.*
- Če je uporaba električnega orodja v vlažnem okolju neizogibna, uporabite tokovno zaščitno stikalo.** *Uporaba tokovnega zaščitnega stikala zmanjša tveganje električnega udara.*

#### 3) Varnost oseb

- Bodite pozorni, pazite na to, kar delate in razumno delajte z električnim orodjem.** *Električnega orodja ne uporabljajte, kadar ste utrujeni ali pod vplivom drog, alkohola ali zdravil. Le trenutek nepazljivosti pri uporabi električnega orodja lahko vodi do resnih poškodb.*
- Nosite osebno zaščitno opremo ter vedno tudi zaščitna očala.** *Nošenje osebne zaščitne opreme, kot npr. maske za zaščito proti prahu, nedrsljivih zaščitnih čevljev, zaščitne čelade ali zaščite sluha, glede na vrsto in uporabo električnega orodja, zmanjša tveganje poškodb.*
- Preprečite nenamerni zagon.** *Prepričajte se, da je električno orodje izključeno, preden ga priključite na oskrbovanje s tokom in/ali akumulatorsko baterijo ali preden ga privzdignete ali nosite. Če imate pri nošenju električnega orodja prst na stikalu ali priključite električno orodje vklopljeno na oskrbo z električnim tokom, lahko to vodi do nesreč.*

- d) Preden vklopite električno orodje, odstranite nastavitvena orodja ali vijačni ključ. *Orodje ali ključ, ki se nahaja v vrtečem se delu električnega orodja, lahko povzroči poškodbe.*
- e) **Preprečite neobičajno držo telesa.** Poskrbite za varen položaj in vedno držite ravnotežje. *Tako lahko v nepričakovanih situacijah električno orodje bolje kontrolirate.*
- f) **Nosite primerna oblačila. Ne nosite širokih oblačil ali nakita.** Poskrbite za to, da bodo lasje in oblačila vstran od premikajočih se delov. *Ohlapna oblačila, nakit ali dolgi lasje se lahko ujamejo v premikajoče se dele.*
- g) **Če lahko montirate naprave za odsesovanje in prestrezanje prahu, jih morate priključiti in pravilno uporabiti.** *Uporaba odsesovanja prahu lahko zmanjša nevarnosti zaradi prahu.*
- h) **Ne predajte se lažnemu občutku varnosti in ne ravnajte proti pravilom iz varnostnih navodil za električna orodja, tudi če imate zaradi pogoste uporabe občutek, da ste dobobra seznanjeni z električnim orodjem.** *Nepazljivo ravnanje lahko hipoma vodi do težkih poškodb.*
- 4) **Uporaba in ravnanje z električnim orodjem**
- a) **Ne preobremenjujte električnega orodja.** Za svoje delo uporabite električno orodje z ustrežno namembnostjo. *S primernim električnim orodjem lahko bolje in varneje delate v navedenem območju zmogljivosti.*
- b) **Ne uporabljajte električnega orodja z okvarjenim stikalom.** *Električno orodje, ki ga ni več moč vklopiti ali izklopiti, je nevarno in ga je potrebno popraviti.*
- c) **Pred nastavitvijo naprave, menjavo delov vstavnega orodja ali odložitvijo električnega orodja morate povleči vtič iz vtičnice in/ali odstraniti akumulatorsko baterijo.** *Ta previdnostni ukrep onemogoča nenameren zagon električnega orodja.*
- d) **Električna orodja, ki niso v uporabi, morate hraniti izven dosega otrok. Ne dovolite, da bi električno orodje uporabljale osebe, ki niso vešče uporabe ali ki niso prebrale teh navodil.** *Električna orodja so nevarna, če jih uporabljajo neizkušene osebe.*
- e) **Skrbno negujte električno in vstavno orodje.** Kontrolirajte, ali premikajoči se deli naprave brezhibno delujejo in niso zatakneni, ter ali so deli zlomljeni ali poškodovani tako, da bi to okrnilo delovanje električnega orodja. **Pred uporabo električnega orodja poskrbite za to, da se poškodovani deli popravijo.** *Veliko nesreč se zgodi, ker so električna orodja slabo vzdrževana.*
- f) **Poskrbite za to, da bodo rezalna orodja ostra in čista.** *Skrbno negovana rezalna orodja z ostrimi robovi rezil se redkeje zataknejo in so lažje vodljiva.*
- g) **Električno orodje, vstavno orodje, vstavna orodja itd. uporabljajte v skladu s temi navodili.** **Pri tem upoštevajte delovne pogoje in dejavnost, ki se izvaja.** *Uporaba električnih orodjih v druge namene, kot so predvideni, lahko vodi do nevarnih situacij.*
- h) **Poskrbite za to, da bodo ročaji suhi, čisti in brez olja ali masti.** *Zdrsljivi ročaji in površine ročaja ne omogočajo varnega rokovanja in kontrole električnega orodja v nepričakovanih situacijah.*
- 5) **Uporaba in ravnanje z akumulatorskim orodjem**
- a) **Akumulatorske baterije polnite samo s polnilnimi napravami, ki jih priporoča proizvajalec.** *Zaradi polnilne naprave, ki je primerna za določeno vrsto akumulatorskih baterij, obstaja nevarnost požara v primeru, če jo uporabljate z drugimi akumulatorskimi baterijami.*
- b) **Električna orodja uporabljajte samo z akumulatorskimi baterijami, ki so zato namensko predvidene.** *Uporaba drugih akumulatorskih baterij lahko vodi do poškodb in nevarnosti požara.*
- c) **Neuporabljene akumulatorske baterije se ne smejo nahajati v bližini pisarniških sponk, kovancev, ključev, žbljev, vijakov ali drugih majhnih kovinskih predmetov, ki bi lahko povzročili premostitev kontaktov.** *Kratek stik med kontakti akumulatorske baterije lahko povzroči opeklino ali ogenj.*
- d) **Pri napačni uporabi lahko iz akumulatorske baterije izstopi tekočina. Preprečite stik z njo. Pri naključnem stiku izperite z vodo. Ob stiku tekočine z očmi dodatno poiščite zdravniško pomoč.** *Teočina, ki izstopi iz akumulatorske baterije, lahko draži kožo ali povzroči opeklino.*
- e) **Ne uporabljajte poškodovane ali spremenjene akumulatorske baterije.** *Poškodovane ali spremenjene akumulatorske baterije lahko nepredvidljivo reagirajo in povzročijo ogenj, eksplozije ali nevarnost poškodb.*
- f) **Akumulatorske baterije ne izpostavljajte ognju ali previsokim temperaturam.** *Ogenj ali temperature nad 130 °C lahko povzročijo eksplozijo.*
- g) **Upoštevajte vsa navodila za polnjenje in nikoli ne polnite akumulatorske baterije ali akumulatorskega orodja izven temperaturnega območja, ki je navedeno v navodilu za obratovanje.** *Napačno polnjenje ali polnjenje izven dovoljenega temperaturnega območja lahko akumulatorsko baterijo uniči in poveča tveganje požara.*
- 6) **Servis**
- a) **Poskrbite za to, da bo električno orodje popravilo samo strokovno osebje in samo z originalnimi nadomestnimi deli.** *S tem zagotovite ohranitev varnosti vašega električnega orodja.*

- b) Nikoli ne izvajajte vzdrževanja na poškodovanih akumulatorskih baterijah. Vsa opravila vzdrževanja na akumulatorskih baterijah sme opravljati izključno proizvajalec ali pooblaščen servis.

## Varnostna navodila za LED-gradbene reflektorje

### **⚠ OPOZORILO**

Preberite vsa varnostna navodila, navodila, opise k slikam in tehnične podatke, s katerimi je opremljeno to električno orodje. Neupoštevanje navodil v nadaljevanju lahko povzroči električni udar, požar in/ali hude telesne poškodbe.

Shranite vsa varnostna navodila in napotke za prihodnost.

Izraz *električno orodje*, ki se pojavlja v varnostnih navodilih, se nanaša na LED-gradbene reflektorje, ki jih napaja elektrika iz omrežja (z omrežnim vodnikom) in na akumulatorske LED-gradbene reflektorje (brez omrežnega voda).

- Priključite električno orodje z zaščitnim razredom I le na vtičnico/podaljševalni vodnik z delujočim zaščitnim kontaktom. *Obstaja nevarnost električnega udara.*
- Svetlobnega žarka LED-gradbenega reflektorja (luči) ne smete usmeriti na ljudi ali živali in ne glejte neposredno v svetlobni žarek LED-gradbenega reflektorja, tudi ne z večje razdalje. *Obstaja nevarnost zaslepitve.*
- Z LED-gradbenim reflektorjem ne smete delati na potencialno eksplozivnem območju. *Električne iskre lahko vnemajo prah in hlape.*
- Priključnega voda ne uporabljajte v druge namene, npr. za nošenje LED-gradbenega reflektorja, obešanje ali za poteg vtiča iz vtičnice. Priključni vodnik zavarujte pred vročino, oljem, ostrimi robovi ali premikajočimi se deli. *Zaradi poškodovanih ali zvitihih priključnih vodov se poveča nevarnost električnega udara. Priključnega voda ni mogoče zamenjati.*
- Ne dovolite, da bi bil LED-gradbeni reflektor izpostavljen dežju ali vlagi. *Zaradi vdora vode v električno napravo se poveča tveganje električnega udara.*
- Poskrbite, da bodo električni priključki suhi in oddaljeni od tal. *S tem previdnostnim ukrepom se zmanjša nevarnost električnega udara.*
- Postopka hlajenja LED-gradbenega reflektorja ne pospešujte z vodo. *Zaradi vdora vode v električno napravo se poveča tveganje električnega udara.*
- Vtič LED-gradbenega reflektorja se mora prilegati vtičnici. Vtiča ne smete v nobenem primeru spremeniti. *Zaradi nespremenjenih vtičev in primernih vtičnic se zmanjša nevarnost električnega udara.*
- Pred čiščenjem, vzdrževanjem ali odlaganjem LED-gradbenega reflektorja potegnite omrežni vtič iz vtičnice oz. odstranite akumulatorsko baterijo. *Ta previdnostni ukrep onemogoča nenameren zagon LED-gradbenega reflektorja.*
- Na višini obešanja  $\geq 1$  m LED-gradbeni reflektor zavarujte pred padcem. Višina obešanja naj do  $\leq 3$  m. *Tako bo nevarnost nesreč manjša.*
- Otroci in osebe, ki zaradi svojih zmanjšanih duševnih, senzoričnih ali umskih sposobnosti, ali osebe, ki zaradi pomanjkljivih izkušenj in znanja niso sposobne varno uporabljati električnega orodja, tega električnega orodja ne smejo uporabljati brez nadzora ali uvajanja, ki ga opravi odgovorna oseba. *V nasprotnem primeru obstaja nevarnost napačne uporabe in poškodb.*
- Najmanjša razdalja LED-gradbenega reflektorja od vseh osvetljenih površin in predmetov naj bo  $\geq 1$  m. *Če razdalje ne ohranite, se lahko osvetljeni predmeti pregrejejo.*
- Ne pokrivajte glave svetilke, medtem ko je LED-gradbeni reflektor vklopljen. *Zaradi prekrivanja se površina LED-gradbenega reflektorja močno segreje. LED-gradbeni reflektor se lahko v tem primeru pregreje in zato ne bo več pravilno deloval. Obstaja nevarnost poškodb in požara.*
- LED-gradbeni reflektor izklopite, medtem ko ga ne uporabljate. *LED-gradbenega reflektorja nikoli ne puščajte vklopljenega brez nadzora. Zaradi nenadzorovanih električnih naprav lahko nastane nevarnost, ki povzroči materialno škodo ali telesne poškodbe.*
- LED-gradbenega reflektorja ne uporabljajte, če je poškodovan. *Obstaja nevarnost nesreče.*
- Omrežnega vodnika LED-gradbenega reflektorja ali napajalnika ni mogoče zamenjati. *Če je omrežni vodnik poškodovan, napajalnik strokovno odstranite.*
- LED-gradbenega reflektorja ne uporabljajte v cestnem prometu. *LED-gradbenega reflektorja ni dovoljeno uporabljati v cestnem prometu.*
- Uporabljajte samo originalno dodatno opremo.

### Razlaga simbolov

#### **⚠ OPOZORILO**

Nevarnost s srednjo stopnjo tveganja, ki lahko pri neupoštevanju povzroči smrt ali težke (nepopravljive) poškodbe.

**OBVESTILO**

Materialna škoda, ni varnostno navodilo! Brez nevarnosti poškodb..



Pred zagonom preberite navodilo za obratovanje



Električna naprava ustreza zaščitnemu razredu I



Električna naprava ustreza zaščitnemu razredu II



Krmilna naprava



Varnostni ločilni transformator (SCPST), odporen na kratek stik



Ni primerno za uporabo na prostem

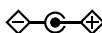

Napajalna enota, pozitivna polarnost



Okolju prijazna odstranitev odpadkov



Najmanjša razdalja do osvetljenih površin (v m)



Izjava o skladnosti CE



Izjava o skladnosti EAC

## 1. Tehnični podatki

### Namenska uporaba

#### **⚠ OPOZORILO**

Modeli REMS Lumen 5000, REMS Lumen 7000, REMS Lumen 10000 in REMS Lumen 2800 22 V so namenjeni za univerzalno uporabo, za osvetljevanje gradbišč in delavnic.

Nobene druge vrste uporabe, razen zgoraj navedenih, niso skladne z namensko rabo in zato niso dovoljene.

#### 1.1. Obseg dobave

REMS Lumen 5000/Lumen 7000/Lumen 10000:

Električni LED-gradbeni reflektor, navodila za uporabo

Komplet REMS Lumen 2800 22 V Set Power Edition:

Akumulatorski LED-gradbeni reflektor; napajanje 220 – 240 V, 36 W; navodila za uporabo

Komplet REMS Lumen 2800 22 V:

Akumulatorski LED-gradbeni reflektor; litij-ionska akumulatorska baterija 21,6 V, 2,5 Ah, hitri polnilnik 220 – 240 V, 70 W; napajanje 220 – 240 V, 36 W; navodila za uporabo

#### 1.2. Številke izdelkov

REMS Lumen 5000	175220
REMS Lumen 7000	175221
REMS Lumen 10000	175222
Komplet REMS Lumen 2800 22 V Set Power Edition	175210
Komplet REMS Lumen 2800 22 V	175211
Akumulatorska baterija Li-Ion 21,6 V, 2,5 Ah	571571
Akumulatorska baterija Li-Ion 21,6 V, 5,0 Ah	571581
Akumulatorska baterija Li-Ion 21,6 V, 9,0 Ah	571583
Hitri polnilnik 220 – 240 V, 50 – 60 Hz, 70 W	571575
Hitri polnilnik 100 – 240 V, 50 – 60 Hz, 90 W	571585

Oskrba z napetostjo 220–240 V / namesto akum. baterije 24 V, 1,5A	175213
Teleskopski stativ REMS 3B	175230
REMS CleanM	140119

### 1.3. Delovno območje

#### Območje delovne temperature

REMS Lumen 5000,	
REMS Lumen 7000,	
REMS Lumen 10000	–25 °C – +50 °C (–13 °F – +122 °F)
REMS Lumen 2800 22V*	–10 °C – +40 °C (14 °F – +104 °F)
Hitri polnilnik	0 °C – +40 °C (32 °F – +104 °F)
Območje temperature skladiščenja	> 0 °C (32 °F)

\*dovoljeno kratkotrajno delovanje do +50 °C (122 °F)

#### Površina projiciranja

0,2 m oddaljenosti od površine	
REMS Lumen 2800 22V	1,2 m <sup>2</sup>

### 1.4. Mere

D × Š × V	
REMS Lumen 5000	155 × 255 × 300 (6,1" × 10,1" × 11,8")
REMS Lumen 7000	165 × 300 × 330 (6,5" × 11,7" × 13,0")
REMS Lumen 10000	200 × 375 × 375 (8,0" × 14,8" × 14,8")
REMS Lumen 2800 22V brez akumulatorske baterije in napajalne enote	205 × 245 × 270 (8,1" × 9,6" × 10,6")

### 1.5. Električni podatki

REMS Lumen 5000	230 V~; 50 – 60 Hz; 50 W
REMS Lumen 7000	230 V~; 50 – 60 Hz; 70 W
REMS Lumen 10000	230 V~; 50 – 60 Hz; 50/100 W

REMS Lumen 2800 22V	21,6 V=; 30 W
---------------------	---------------

Napajanje,	Input 220 – 240 V~; 50 – 60 Hz; 138 W
REMS Lumen 2800 22V	Output 24,0 V=; 1,5A; 36 W varnostna izolacija, RFI filter

Hitri polnilnik	Input 100 – 240 V~; 50 – 60 Hz; 70 W
	Output 21,6 V= varnostna izolacija, RFI filter

Hitri polnilnik	Input 100 – 240 V~; 50 – 60 Hz; 90 W
	Output 21,6 V= varnostna izolacija, RFI filter

#### Vrsta zaščite

REMS Lumen 5000/7000/10000	IP65
REMS Lumen 2800 22V	IP20

#### Svetlobni tok Stopnja svetlosti

REMS Lumen 5000	5000 lm
REMS Lumen 7000	7000 lm
REMS Lumen 10000	
(Stopnja svetlosti 1/2)	5000/10000 lm
REMS Lumen 2800 22V	
(Stopnja svetlosti 1/2/3)	1100/2000/≤ 2800 lm

Čas svetjenja, REMS Lumen 2800 22V

Oznaka	Obratovalne ure (h)		
	Stopnja 1 (1100lm)	Stopnja 2 (2000lm)	Stopnja 3 (2800lm)
Akumulatorska baterija Li-Ion 21,6V, 2,5Ah	5,4	2,4	1,6
Akumulatorska baterija Li-Ion 21,6V, 5,0Ah	10,9	4,8	3,2
Akumulatorska baterija Li-Ion 21,6V, 9,0Ah	19,6	8,6	5,7

## 1.6. Teža

REMS Lumen 5000	1,8 kg (4,0 lb)
REMS Lumen 7000	2,2 kg (4,9 lb)
REMS Lumen 10000	3,0 kg (6,6 lb)
REMS Lumen 2800 22V brez akumulatorske baterije	1,7 kg (3,7 lb)
Akumulatorska baterija Li-Ion 21,6 V, 1,5 Ah	0,4 kg (0,9 lb)
Akumulatorska baterija Li-Ion 21,6 V, 2,5 Ah	0,4 kg (0,9 lb)
Akumulatorska baterija Li-Ion 21,6 V, 5,0 Ah	0,8 kg (1,8 lb)
Akumulatorska baterija Li-Ion 21,6 V, 9,0 Ah	1,1 kg (2,4 lb)
Teleskopski stativ REMS 3B	2,0 kg (4,4 lb)

## 2. Pred uporabo

### 2.1. Električni priklop

#### OPOZORILO

**Upoštevajte omrežno napetost!** Preden priključite LED-gradbni reflektor, hitri polnilnik ali napajalnik, preverite, ali napetost, navedena na tipski plošči, ustreza omrežni napetosti. Električno orodje z zaščitnim razredom I smete priključiti izključno na vtičnico/podaljševalni vodnik z delujočim zaščitnim kontaktom. Na gradbiščih, v vlažnem okolju, v notranjih in zunanjih prostorih ali v primerljivih načinih postavitve naj električna naprava obratuje v omrežju le z zaščitnim stikalom za okvarni tok (FI-stikalo), ki prekine dovod energije takoj, ko odvodni tok v tla za 200 s prekorači 30 mA.

#### Akumulatorske baterije

##### Globinska izpraznitev zaradi podnapetosti

Pri litij-ionskih akumulatorskih baterijah ne smete iti pod minimalno napetost, saj bi se akumulatorska baterija v nasprotnem primeru lahko poškodovala zaradi »globinske izpraznitve«, glejte Stopenjski prikaz polnilnega stanja. Celice litij-ionskih akumulatorskih baterij REMS so pri dobavi pribl. 40 % prednapolnjene. Zaradi tega morate litij-ionske akumulatorske baterije pred uporabo napolniti in jih tudi nato redno napolnjevati. Če ne boste upoštevali tega predpisa proizvajalcev celic, se lahko zgodi, da se bo litij-ionska akumulatorska baterija poškodovala zaradi globinske izpraznitve.

##### Globinska izpraznitev zaradi skladiščenja

Če skladiščite relativno nizko napolnjeno litij-ionsko akumulatorsko baterijo, se lahko pri daljšem skladiščenju globinsko izprazni in se zaradi tega poškoduje. Zaradi tega morate litij-ionske akumulatorske baterije pred skladiščenjem napolniti in jih najpozneje vsakih šest mesecev ponovno napolniti in jih nato tudi napolniti pred ponovno obremenitvijo.

#### **OBVESTILO**

**Pred uporabo morate napolniti akumulatorsko baterijo. Litij ionske akumulatorske baterije morate redno napolnjevati in s tem preprečiti njihovo globinsko izpraznitev. Pri globinski izpraznitvi se akumulatorska baterija poškoduje.**

Za polnjenje uporabljajte izključno hitri polnilnik REMS. Litij-ionske akumulatorske baterije, ki so nove in tiste, ki jih dalj časa ne uporabljate so polno zmogljive šele po večjem številu opravljenih polnjenj.

### Stopenjski indikator nivoja polnjenja litij-ionskega 21,6-V akumulatorja

Stopenjski prikaz polnilnega stanja (2) prikazuje polnilno stanje akumulatorske baterije (1) s 4 LED-diodami. Po pritisku tipke s simbolom baterije za nekaj sekund zasveti najmanj ena LED-dioda. Večje kot je število zeleno svetlečih LED-diod, večja je napoljenost akumulatorske baterije. Če sveti ena LED-dioda rdeče, morate akumulatorsko baterijo napolniti.

### Hitri polnilnik Li-Ion

Ko ste vtaknili omrežni vtič, leva zelena kontrolna luč trajno sveti. Če ste akumulatorsko baterijo vtaknili v hitri polnilnik REMS, prikazuje zelena utripajoča kontrolna luč, da se akumulatorska baterija polni. Akumulatorska baterija je napolnjena, ko ta kontrolna luč trajno sveti. V primeru, da sveti kontrolna luč rdeče, je akumulatorska baterija okvarjena. Če sveti kontrolna luč trajno rdeče, se nahaja temperatura hitrega polnilnika in / ali akumulatorske baterije izven dovoljenega delovnega območja, ki je od 0°C do +40°C.

#### OBVESTILO

Hitri polnilnik ni primeren za uporabo na prostem.

## 2.2. Priprava električnega LED-gradbenega reflektorja

### Namestitev stojala (sl. 2), REMS Lumen 5000/7000/10000

Podstavek iz jeklene cevi (3) pritrdite z vzmetno podložko (4), podložko (5) in vijakom z zvezdastim ročajem (6).

## 3. Obratovanje

#### OBVESTILO

**Najmanjša razdalja LED-gradbenega reflektorja od vseh osvetljenih površin in predmetov naj bo  $\geq 1$  m.** Če razdalje ne ohranite, se lahko osvetljeni predmeti pregrejejo.

### Postavitev

LED-gradbeni reflektor postavite na stabilno in ravno površino. Po potrebi rahlo popustite krilne vijake/vijake z zvezdastim ročajem (8) in zavrtite ohišje gradbenega reflektorja (7). Ponovno privijte krilne vijake/vijake z zvezdastim ročajem (8).

### Pritrditev na teleskopski stativ REMS 3B (sl. 4)

Teleskopski stativ REMS 3B nastavite, kot je prikazano na sliki 4, in ga postavite na stabilno, ravno površino. Pri modelih REMS Lumen 5000/7000/10000 demontirajte podstavek iz jeklene cevi (3) in z vijakom za stativ (13) pritrdite LED-gradbeni reflektor na teleskopski stativ REMS 3B. Po potrebi rahlo popustite krilne vijake/vijake z zvezdastim ročajem (8) in zavrtite ohišje gradbenega reflektorja (7). Ponovno privijte krilne vijake/vijake z zvezdastim ročajem (8).

#### OBVESTILO

Upošteвайте nosilnost teleskopskega stativa REMS 3B, ki je  $\leq 10$  kg.

### Obešanje, REMS Lumen 2800 22V

Namestite kavelj (10) in LED-gradbeni reflektor obesite na primeren predmet. Po potrebi rahlo popustite krilne vijake (8) in obrnite ohišje gradbenega reflektorja (7). Ponovno privijte krilne vijake (8).

### Uporaba

REMS Lumen 5000/7000 vklopite ali izklopite s pritiskom na stikalo za vklop/izklop (11).

REMS Lumen 10000 lahko s stikalom za vklop/izklop (11) nastavite na 2 izbirni stopnji svetlosti.

S tipko (11) vklopite ali izklopite REMS Lumen 2800 22V in s tipko (12) nastavite eno od 3 izbirnih stopenj svetlosti.

### Akumulatorsko in omrežno obratovanje, REMS Lumen 2800 22V

Če je med obratovanjem na akumulatorsko baterijo napajanje priključeno, se LED-gradbeni reflektor samodejno preklopi na omrežno obratovanje. Akumulatorska baterija (1) se pri tem ne polni. Za polnjenje akumulatorske baterije uporabljajte izključno hitri polnilnik REMS.

### Funkcijska varnost

#### Zaščita pred pregretjem, REMS Lumen 5000/7000/10000

Modeli REMS Lumen 5000/7000/10000 so opremljeni z zaščito pred pregretjem. V primeru čezmernega segrevanja se svetlost zmanjša in se po ohladitvi nastavi nazaj na prvotno svetlost. Če se LED-gradbeni reflektor izklopi, se po času ohlajanja samodejno preklopi na prvotno svetlost.



**⚠ OPOZORILO**

**Postopka hlajenja LED-gradbenega reflektorja ne pospešujte z vodo.** Zaradi vdora vode v električno napravo se poveča tveganje električnega udara.

**Zaščita pred globoko izpraznitvijo, REMS Lumen 2800 22V**

LED-gradbeni reflektor je opremljen z zaščito pred globoko izpraznitvijo akumulatorske baterije (1), ki izklopi LED-gradbeni reflektor takoj, ko je treba baterijo napolniti.

## 4. Vzdrževanje

Ne glede na to, kdaj je predvideno naslednje vzdrževanje, priporočamo, da usposobljeno strokovno osebje pri električnem orodju najmanj enkrat letno opravi pregled in ponovitveni preizkus električnih naprav. Tak ponovni preizkus električnih naprav zahtevajo DIN EN 60204 in predpisi za preprečevanje nesreč DGUV 3 »Električne naprave in obratovalna sredstva«. Poleg tega morate upoštevati veljavna nacionalna varnostna določila, pravilnike in predpise, ki veljajo na kraju uporabe, in se po njih ravnanje.

### 4.1. Negovanje

**⚠ OPOZORILO****Pred čiščenjem izvlomite omrežni vtič oz. odstranite akumulatorsko baterijo!**

Za LED-gradbene reflektorje REMS Lumen 5000/7000/10000 in REMS Lumen 2800 22V ni potrebno vzdrževanje.

Komponente iz umetne mase (na primer ohišje, akumulatorske baterije, steklo iz umetne mase, akumulatorske baterije) čistite izključno s čistilom za stroj REMS CleanM (št. izdelka 140119) ali z blagim milom in vlažno, mehko krpo. Ne uporabljajte čistil za gospodinjstvo. Te vsebujejo razne kemikalije, ki bi lahko poškodovale dele iz plastike. Za čiščenje delov iz plastike v nobenem primeru ne uporabljajte bencina, terpentinskega olja, razredčila ali podobnih izdelkov.

Tekočine v nobenem primeru ne smejo prodrati v notranjost LED-gradbenega reflektorja. LED-gradbenega reflektorja nikoli ne smete potopiti v tekočino.

### 4.2. Pregled/vzdrževanje

**⚠ OPOZORILO****Pred popravilom ali pred vzdrževalnimi deli je potrebno izvléci vtič iz omrežja oziroma sneti akumulator!**

Ta opravila sme izvajati le kvalificirano strokovno osebje.

Virov svetlobe tega LED-gradbenega reflektorja ni mogoče zamenjati; ko se življenjska doba vira svetlobe izteče, je treba LED-gradbeni reflektor zamenjati.

## 5. Motnje

### 5.1. Motnja: LED-gradbeni reflektor ne sveti/se ne vklopi.

**Vzrok:**

- Omrežni vtič je izključen
- LED-gradbeni reflektor je pregret
- LED-gradbeni reflektor je okvarjen
- Okvara priključnega kabla
- Akumulatorska baterija je prazna ali okvarjena (REMS Lumen 2800 22V)

**Pomoč:**

- Priključite omrežni vtič in vklopite napravo.
- Pustite LED-gradbeni reflektor, da se ohladi.
- Poskrbite, da LED-gradbeni reflektor pregleda pooblaščen servisna delavnica REMS.
- Poskrbite, da LED-gradbeni reflektor pregleda pooblaščen servisna delavnica REMS ali pa ga zamenjajte.
- Napolnite akumulatorsko baterijo s polnilnikom za hitro polnjenje ali zamenjajte akumulatorsko baterijo.

### 5.2. Motnja: LED-svetlobni viri šibko svetijo/ne svetijo. (REMS Lumen 5000/7000/10000)

**Vzrok:**

- LED-gradbeni reflektor je pregret: sprožila se je zaščita pred pregretjem.

**Pomoč:**

- Pustite LED-gradbeni reflektor, da se ohladi.

**5.3. Motnja:** Reflektor REMS Lumen 2800 22V se med obratovanjem izklopi.**Vzrok:**

- Akumulatorska baterija je prazna ali okvarjena

**Pomoč:**

- Napolnite akumulatorsko baterijo s polnilnikom za hitro polnjenje ali zamenjajte akumulatorsko baterijo.
- 

**6. Odstranitev odpadkov**

Reflektorjev REMS Lumen 5000/7000/10000, REMS Lumen 2800 22V, akumulatorskih baterij in hitrih polnilnikov po koncu njihove življenjske dobe ne smete odvreči med gospodinjne odpadke. Obvezno jih je ustrezno odstraniti med odpadke v skladu z veljavno zakonodajo. Litijeve baterije in pakete akumulatorskih baterij vseh sistemov baterij se smejo odstraniti med odpadke izključno v izpraznjenem stanju, oz. v primeru, da niso popolnoma izpraznjene, je treba vse kontakte prekriti, npr. z izolacijskim trakom.

**7. Garancija proizvajalca**

Garancijska doba znaša 12 mesecev po izročitvi novega proizvoda prvemu uporabniku. Čas izročitve je potrebno dokazati z vročitvijo originalne nakupne dokumentacije po pošti, ki mora vsebovati podatke o datumu nakupa in oznako proizvoda. Vse v garancijski dobi ugotovljene okvare, ki so nastale zaradi dokazanih napak pri proizvodnji ali napak materiala, se odpravijo brezplačno. Garancijska doba se z odstranitvijo napak ne podaljša in ne obnovi. Iz garancije so izključene škode zaradi običajne obrabe, nestrokovnega ravnanja ali zlorabe, neupoštevanja navodil za uporabo, neprimernih obratnih sredstev, prekomerne preobremenitve, nenamenske uporabe, lastnih ali tujih posegov in zaradi drugih razlogov, za katera REMS ni odgovoren.

Garancijske storitve se lahko opravijo samo v pooblaščenih pogodbenih servisnih delavnicah REMS. Reklamacije se priznajo samo v primeru, če se proizvod v nerazstavljenem stanju dostavi v pooblaščen pogodbeno servisno delavnico REMS, ne da bi bili prej opravljeni kakršni koli posegi vanj. Zamenjani proizvodi in njihovi deli ostanejo v lasti podjetja REMS.

Transportne stroške v obe smeri krije uporabnik.

Prikaz pogodbenih servisnih delavnic REMS je na voljo na internetni strani [www.rems.de](http://www.rems.de). Za države, ki tam niso navedene, je izdelek mogoče oddati v SERVICE-CENTER, Neue Rommelshäuser Straße 4, 71332 Waiblingen, Deutschland. Zakonite pravice uporabnikov, zlasti njihovo zagotavljanje pravic pri napakah do prodajalca, ter zahtevki zaradi namerno kršenih dolžnosti in zahtevki iz zakonitega jamstva za proizvode, ostanejo s to garancijo neomejeni.

Za to garancijo velja nemška zakonodaja ob izključitvi referenčnih določb nemškega mednarodnega zasebnega prava kot tudi konvencije Združenih narodov o pogodbah o mednarodni prodaji blaga (CISG). Izdajatelj te proizvodne garancije, ki je veljavna po vsem svetu, je REMS GmbH & Co KG, Stuttgartarter Str. 83, 71332 Waiblingen, Deutschland.

## Traducere manual de utilizare original

Fig. 1–4

1 Acumulator	8 Șurub fluture/Șurub cu prindere în stea
2 Indicator gradat de încărcare acumulator	9 Mâner de ridicare
3 Cadru din oțel tubular	10 Cârlig
4 Șaibă elastică	11 Întreprupător sau buton de pornire/oprire
5 Șaibă	12 Tastă nivel de luminozitate
6 Șurub cu prindere în stea	13 Șurub trepid
7 Carcasă proiector	14 Șurub cu prindere în stea

## Instrucțiuni generale de siguranță pentru scule electrice

### AVERTIZARE

**Citiți toate instrucțiunile de siguranță și de utilizare, schemele și datele tehnice date pentru scula electrică de față. Nerespectarea instrucțiunilor de mai jos poate conduce la electrocutări, incendii și/sau accidente grave.**

**Păstrați toate instrucțiunile de siguranță și de utilizare pentru a le putea consulta ulterior.**

*Termenul „sculă electrică” folosit în instrucțiunile de siguranță se referă la sculele electrice conectate la rețeaua electrică (cu cablu de alimentare) sau la sculele electrice cu acumulator (fără cablu de alimentare).*

### 1) Securitatea muncii

- Păstrați curățenia la locul de muncă și asigurați iluminarea corespunzătoare a acestuia. Dezordinea și iluminarea necorespunzătoare a anumitor sectoare pot conduce la accidente.**
- Nu lucrați cu scule electrice în medii în care există risc de explozie, determinat în special de prezența lichidelor, gazelor sau pulberilor inflamabile. Sculele electrice produc scânteii care pot aprinde praful sau vaporii.**
- Nu lăsați copiii sau alte persoane în zona în care se lucrează cu scula electrică. Distragerea atenției poate duce la pierderea controlului asupra sculei electrice cu care lucrați.**

### 2) Securitatea electrică

- Fișa de conectare a sculei electrice trebuie să fie adecvată prizei. În niciun caz nu este permisă modificarea fișei. Nu folosiți adaptoare pentru fișele de conectare la sculele electrice prevăzute cu împământare de protecție. Fișele de conectare nemodificate și prizele adecvate reduc riscul unei electrocutări.**
- Evitați contactul cu suprafețele legate la pământ cum ar fi conductele, instalațiile de încălzire, mașinile de gătit și frigiderule. Riscul de electrocutare crește în cazul în care corpul atinge direct obiectele legate la pământ.**
- Feriți sculele electrice de ploaie și umiditate. Pătrunderea apei în scula electrică mărește riscul de electrocutare.**
- Nu utilizați cablul de alimentare în scopuri pentru care nu este prevăzut, precum transportul și ridicarea sculei electrice sau scoaterea fișei din priză. Feriți cablul de alimentare de căldură, ulei, mυχii ascuțiți sau piese aflate în mișcare. Cablurile de alimentare deteriorate sau încălțite cresc riscul unei electrocutări.**
- Dacă lucrați cu scula electrică în aer liber, folosiți exclusiv prelungitoare speciale pentru exterior. Utilizarea unui prelungitor special prevăzut pentru exterior diminuează riscul unei electrocutări.**
- Dacă nu poate fi evitată utilizarea sculei electrice în mediu umed, folosiți un dispozitiv de protecție la curenți reziduali. Utilizarea releului de protecție la curenți reziduali reduce riscul de electrocutare.**

### 3) Siguranța persoanelor

- Lucrați cu prudență, acordați maximă atenție operației pe care tocmai o executați și procedați cu rațiune în timpul folosirii unei scule electrice. Nu utilizați sculele electrice atunci când sunteți obosit sau vă aflați sub influența drogurilor, alcoolului sau medicamentelor. Un singur moment de neatenție în timpul utilizării sculei electrice poate conduce la vătămări corporale grave.**
- Purtați echipamentul de protecție personală, respectiv purtați permanent ochelarii de protecție. Purtarea echipamentului de protecție personală adecvat tipului de sculă electrică și domeniului de utilizare, cum ar fi masca pentru protecție contra prafului, încălțăminte de protecție cu talpă antiderapantă, casca de protecție sau casca antifonică, reduce riscul accidentărilor.**

- c) **Preveniți punerea în funcțiune accidentală a sculelor electrice.** Înainte de a conecta scula electrică la sursa de alimentare și/sau acumulator, sau de a o ridica, respectiv deplasa, asigurați-vă că aceasta este deconectată. *Dacă în timp ce transportați scula electrică țineți degetul pe comutator sau dacă conectați scula electrică cu comutatorul pornit, la alimentarea cu energie electrică, se pot produce accidente.*
- d) **Înainte de a porni scula electrică, îndepărtați sculele folosite la reglaje sau cheile fixe.** Sculele sau cheile lăsate într-o piesă rotativă a sculei electrice pot duce la răni.
- e) **Evitați munca într-o poziție anormală a corpului.** Asigurați-vă o poziție stabilă și mențineți-vă permanent echilibrul. *Astfel, puteți controla mai bine scula electrică în situații neașteptate.*
- f) **Purtați îmbrăcăminte adecvată.** Nu purtați îmbrăcăminte largă sau bijuterii. Feriți-vă părul și îmbrăcăminte de piesele aflate în mișcare. *Îmbrăcăminte lejeră, bijuteriile sau părul lung pot fi prinse în piesele aflate în mișcare.*
- g) **Dacă pot fi montate instalații de aspirație a pulberii și de captare a acestora, acestea trebuie racordate și utilizate în mod adecvat.** Utilizarea unei instalații de aspirație a pulberii poate reduce pericolele provocate de pulbere.
- h) **Nu considerați că sunteți mereu în siguranță și nu neglijați normele de securitate indicate pentru sculele electrice, chiar dacă le cunoașteți bine după ce ați folosit scula electrică o anumită perioadă de timp.** Neatenția în timpul lucrului poate produce în cel mai scurt timp, cele mai grave accidente.
- 4) Utilizarea sculelor electrice**
- a) **Nu suprasolicitați scula electrică.** Utilizați scula electrică adecvată lucrării pe care o executați. *Cu scula electrică adecvată veți lucra mai bine și mai sigur în limitele de putere indicate.*
- b) **Nu utilizați scule electrice cu butoane defecte.** O sculă electrică care nu mai poate fi pornită sau oprită devine periculoasă, trebuind reparată.
- c) **Înainte de a regla aparatul, de a schimba piesele atașabile sau de a depozita scula electrică în magazie, scoateți ștecherul din priză și/sau îndepărtați acumulatorul detașabil.** Această măsură de precauție previne pornirea accidentală a sculei electrice.
- d) **Nu lăsați sculele electrice la îndemâna copiilor.** Nu permiteți utilizarea sculei electrice de către persoanele care nu sunt familiarizate cu folosirea acesteia sau care nu au citit aceste instrucțiuni. *Sculele electrice devin periculoase dacă sunt utilizate de persoane fără experiență.*
- e) **Întrețineți sculele electrice și piesa atașabilă cu atenție.** Verificați dacă piesele mobile funcționează ireproșabil și dacă nu s-au blocat, dacă există piese rupte sau deteriorate, respectiv dacă este afectată funcționarea sculei electrice. Solicitați repararea pieselor defecte înainte de a utiliza scula electrică. *Multe accidente sunt cauzate de scule electrice întreținute necorespunzător.*
- f) **Mențineți sculele așchietoare ascuțite și curate.** Sculele așchietoare atent întreținute, cu muchii ascuțite, se înfeșenesc mai rar și sunt mai ușor de utilizat.
- g) **Utilizați scula electrică, piesa atașabilă, piesele atașabile etc. conform acestor instrucțiuni.** Țineți cont în aceste cazuri de condițiile de lucru și de operația care trebuie executată. *Folosirea sculelor electrice în alte scopuri decât cele prevăzute în instrucțiuni poate conduce la situații periculoase.*
- h) **Păstrați uscate mânerele și suprafețele acestora, curățați-le mânerele de ulei și grăsimi.** *Suprafețele alunecoase ale mânerelor afectează utilizarea în siguranță a sculei electrice și controlul asupra acesteia în situații neprevăzute.*
- 5) Utilizarea și manipularea sculelor cu acumulator**
- a) **Încărcați acumulatorul numai cu încărcătoare recomandate de producător.** *Un încărcător care se folosește pentru alte acumulatori decât cele pentru care a fost proiectat, este expus pericolului de incendiu.*
- b) **Folosiți sculele electrice numai cu tipul de acumulator prevăzut pentru acestea.** *Utilizarea acestora cu alte tipuri de acumulatori poate conduce la accidentări și prezintă pericol de incendiu.*
- c) **Feriți acumulatorul neutilizat de orice obiecte metalice mici, cum ar fi agrafele de birou, monedele, cheile, cuiele, șuruburile, etc., fiindcă acestea ar putea șunta bornele acumulatorului.** *Scurtcircuitarea polilor acumulatorului poate provoca arsuri sau incendii.*
- d) **În cazul utilizării incorecte se poate scurge lichidul din acumulator.** Evitați contactul cu acest lichid. În cazul unui contact involuntar cu acest lichid, clătiți zona afectată cu apă. Dacă lichidul a intrat în ochi, consultați și un medic. *Lichidul scurs din acumulator poate duce la iritarea pielii sau la arsuri.*
- e) **Nu folosiți acumulatori defecte sau modificate.** *Acumulatorii defecte sau modificate pot avea reacții neașteptate și pot conduce la incendii, explozii sau alte accidente.*
- f) **Nu expuneți acumulatorii la foc sau temperaturi ridicate.** *Focul sau temperaturile de peste 130 °C pot provoca explozia acumulatorilor.*
- g) **Respectați toate instrucțiunile referitoare la încărcare și nu încărcați niciodată acumulatorul sau sculele cu acumulator în alt interval de temperatură decât cel indicat în manualul de utilizare.** *Încărcarea incorectă sau încărcarea într-un domeniu de temperaturi nepermis pot distruge acumulatorul, crescând riscul de incendiu.*

## 6) Service

- a) **Repararea sculei electrice este permisă numai specialiștilor, folosind exclusiv piese de schimb originale.** Astfel, se menține scula electrică în condiții sigure de utilizare.
- b) **Să nu efectuați niciodată lucrări de întreținere la acumuloarele deteriorate. Toate lucrările de întreținere privind acumuloarele trebuie efectuate exclusiv de către producător sau de departamentele de servicii de asistență pentru clienți autorizate.**

## Instrucțiuni de siguranță pentru proiectorul LED

### AVERTIZARE

**Citiți toate instrucțiunile de siguranță și de utilizare, schemele și datele tehnice date pentru scula electrică de față. Nerespectarea instrucțiunilor de mai jos poate conduce la electrocutări, incendii și/sau accidente grave.**

**Păstrați toate instrucțiunile de siguranță și de utilizare pentru a le putea consulta ulterior.**

*Termenul instrument electric folosit în instrucțiunile de siguranță se referă la proiectoarele LED conectate la rețeaua electrică (cu cablu de alimentare) și la proiectoarele LED cu acumulator (fără cablu de alimentare).*

- **Conectați scula electrică având clasa de protecție I numai la o priză/un prelungitor având contact de protecție funcțional. Există pericol de electrocutare.**
- **Nu îndreptați fasciculul de lumină al proiectorului LED (corp de iluminat) spre oameni sau animale și nu vă uitați direct pe fasciculul de lumină al proiectorului LED, nici chiar de la mare distanță. Pericol de orbire!**
- **Nu folosiți proiectorul LED și acumulatorul în medii explozibile. Scânteile electrice pot conduce la aprinderea pulberilor și a vaporilor.**
- **Nu utilizați cablul de alimentare în scopuri pentru care nu este prevăzut, precum transportul și ridicarea proiectorului LED sau scoaterea fișei din priză. Feriți cablul de alimentare de căldură, ulei, muchii ascuțite sau piese aflate în mișcare. Cablurile de alimentare deteriorate sau încurcate cresc riscul unei electrocutări. Cablul de alimentare nu poate fi schimbat.**
- **Păstrați proiectorul LED la loc ferit de ploaie și umezeală. Pătrunderea apei în aparat crește riscul unei electrocutări.**
- **Mențineți toate conexiunile electrice uscate și departe de pardoseală. Aceste măsuri preventive reduc riscul electrocutării.**
- **Nu accelerați procesul de răcire a proiectorului LED cu apă. Pătrunderea apei în aparat crește riscul unei electrocutări.**
- **Fișa proiectorului LED trebuie să fie adecvată prizei. În niciun caz nu este permisă modificarea fișei. Fișele de conectare nemodificate și prizele adecvate reduc riscul unei electrocutări.**
- **Scoateți ștecuri din priza electrică sau scoateți acumulatorul înainte de a curăța, întreține sau depozita proiectorul LED. Această măsură de precauție previne pornirea accidentală a proiectorului LED.**
- **Asigurați proiectorul LED împotriva căderii la înălțimi de suspendare  $\geq 1$  m. Respectați înălțimea de suspendare  $\leq 3$  m. Acest lucru reduce riscul de accidente.**
- **Copiii și persoanele care, din cauza unor deficiențe de natură fizică, psihică sau senzorială sau din cauza lipsei de experiență și cunoștințe în domeniu, nu pot să folosească în siguranță scula electrică, le este interzisă utilizarea acestuia fără supraveghere, sau fără să fi participat anterior la un instructaj organizat de o persoană responsabilă. În caz contrar există pericolul de folosire incorectă și de accidentări.**
- **Respectați distanța minimă admisă de  $\geq 1$  m a proiectorului LED față de toate suprafețele și obiectele iluminate. Dacă distanța nu este menținută, obiectele iluminate se pot supraîncălzi.**
- **Nu acoperiți capul aparatului de iluminat în timp ce proiectorul LED este pornit. Acoperirea determină încălzirea considerabilă a suprafeței proiectorului LED. Proiectorul LED se poate supraîncălzi și este posibil să nu mai funcționeze corespunzător. Există un risc de rănire și de incendiu.**
- **Oprii proiectorul LED atunci când nu îl utilizați. Nu lăsați niciodată proiectorul LED pornit nesupravegheat. Echipamentele electrice nesupravegheate pot prezenta pericole care pot duce la deteriorarea bunurilor și/sau la vătămări corporale.**
- **Nu utilizați proiectorul LED dacă este deteriorat. Pericol de accident.**
- **Cablul de alimentare al proiectorului LED sau sursa de alimentare nu pot fi înlocuite. Eliminați sursa de alimentare în mod corespunzător în cazul în care cablul de alimentare este deteriorat.**
- **Nu utilizați proiectorul LED în traficul rutier. Proiectorul LED nu este aprobat pentru utilizarea în traficul rutier.**
- **Utilizați numai accesorii originale.**

### Legendă simboluri

#### AVERTIZARE

Pericol cu grad de risc mediu, care, dacă nu este respectat, poate avea ca urmare un accident grav (irreversibil) sau mortal.

## NOTĂ

Daune materiale, fără instrucțiuni de siguranță! Nu există pericol de accident.



Citiți manualul de utilizare înainte de a pune în funcțiune aparatul



Aparat electric cu tip de protecție I



Aparat electric cu tip de protecție II



Dispozitiv de operare



Transformator de siguranță rezistent la scurtcircuit (SCPST)



Este interzisă folosirea în aer liber

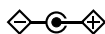

Bloc de alimentare, polaritate pozitivă



Reciclare ecologică



Distanța minimă față de suprafețele iluminate (în m)



Marcaj de conformitate „CE”



Marcaj de conformitate „EAC”

## 1. Date tehnice

### Utilizarea corespunzătoare

#### ⚠️ AVERTIZARE

REMS Lumen 5000, REMS Lumen 7000, REMS Lumen 10000 și REMS Lumen 2800 22 V sunt destinate utilizării universale, pentru iluminarea șantierelor de construcții și atelierelor. Orice alt tip de utilizare nu este conform cu destinația și este interzis.

#### 1.1. Setul livrat

REMS Lumen 5000/Lumen 7000/Lumen 10000:

Proiector LED electric LED, instrucțiuni de utilizare

REMS Lumen 2800 22V Set Power-Edition:

Proiector LED cu acumulator; alimentare 220 – 240 V, 36 W; instrucțiuni de utilizare

REMS Lumen 2800 22V Set:

Proiector LED cu acumulator; acumulator Li-Ion 21,6 V, 2,5 Ah; încărcător rapid 220 – 240 V, 70 W;

sursă de alimentare 220 – 240 V, 36 W; instrucțiuni de utilizare

#### 1.2. Coduri articole

REMS Lumen 5000	175220
REMS Lumen 7000	175221
REMS Lumen 10000	175222
REMS Lumen 2800 22V Set Power-Edition	175210
REMS Lumen 2800 22V Set	175211
Acumulator Li-Ion 21,6 V, 2,5 Ah	571571
Acumulator Li-Ion 21,6 V, 5,0 Ah	571581
Acumulator Li-Ion 21,6 V, 9,0 Ah	571583
Încărcător rapid 220–240 V, 50–60 Hz, 70 W	571575
Încărcător rapid 100–240 V, 50–60 Hz, 90 W	571585

Tensiune de alimentare 220–240 V /	
în loc de acumulator 24 V, 1,5A	175213
REMS Stativ telescopic 3B	175230
REMS CleanM	140119

### 1.3. Domeniu de lucru

#### Domeniu temperaturi de lucru

REMS Lumen 5000,	
REMS Lumen 7000,	
REMS Lumen 10000	-25 °C – +50 °C (-13 °F – +122 °F)
REMS Lumen 2800 22 V*	-10 °C – +40 °C (14 °F – +104 °F)
Încărcător rapid	0 °C – +40 °C (32 °F – +104 °F)
Domeniu temperatură de depozitare	> 0 °C (32 °F)

\* Funcționare pe termen scurt permisă până la +50 °C (122 °F)

#### Suprafața proiectată

Distanța 0,2 m față de suprafață	
REMS Lumen 2800 22 V	1,2 m <sup>2</sup>

### 1.4. Dimensiuni

L × B × H	
REMS Lumen 5000	155 × 255 × 300 (6,1" × 10,1" × 11,8")
REMS Lumen 7000	165 × 300 × 330 (6,5" × 11,7" × 13,0")
REMS Lumen 10000	200 × 375 × 375 (8,0" × 14,8" × 14,8")
REMS Lumen 2800 22 V	
fără acumulator și bloc de alimentare	205 × 245 × 270 (8,1" × 9,6" × 10,6")

### 1.5. Specificații electrice

REMS Lumen 5000	230 V~; 50–60 Hz; 50 W
REMS Lumen 7000	230 V~; 50–60 Hz; 70 W
REMS Lumen 10000	230 V~; 50–60 Hz; 50/100 W
REMS Lumen 2800 22 V	21,6 V==; 30 W
Sursă de alimentare,	Input 220–240 V~; 50 – 60 Hz; 138 W
REMS Lumen 2800 22 V	Output 24,0 V==; 1,5A; 36 W cu izolație de protecție, echipament deparazitat
Încărcător rapid	Input 100–240 V~; 50 – 60 Hz; 70 W Output 21,6 V== cu izolație de protecție, echipament deparazitat
Încărcător rapid	Input 100–240 V~; 50 – 60 Hz; 90 W Output 21,6 V== cu izolație de protecție, echipament deparazitat

#### Tip de protecție

REMS Lumen 5000/7000/10000	IP65
REMS Lumen 2800 22 V	IP20

#### Flux luminos Nivel de luminozitate

REMS Lumen 5000	5000 lm
REMS Lumen 7000	7000 lm
REMS Lumen 10000	
(Nivel de luminozitate 1/2)	5000/10000 lm
REMS Lumen 2800 22 V	
(Nivel de luminozitate 1/2/3)	1100/2000/≤ 2800 lm

Durată de funcționare, REMS Lumen 2800 22V

Denumire	Ore de funcționare h		
	Treapta 1 (1100lm)	Treapta 2 (2000lm)	Treapta 3 (2800lm)
Acumulator Li-Ion 21,6V, 2,5Ah	5,4	2,4	1,6
Acumulator Li-Ion 21,6V, 5,0Ah	10,9	4,8	3,2
Acumulator Li-Ion 21,6V, 9,0Ah	19,6	8,6	5,7

## 1.6. Greutăți

REMS Lumen 5000	1,8 kg (4,0 lb)
REMS Lumen 7000	2,2 kg (4,9 lb)
REMS Lumen 10000	3,0 kg (6,6 lb)
REMS Lumen 2800 22V fără acumulator	1,7 kg (3,7 lb)
Acumulator Li-Ion 21,6 V, 1,5 Ah	0,4 kg (0,9 lb)
Acumulator Li-Ion 21,6 V, 2,5 Ah	0,4 kg (0,9 lb)
Acumulator Li-Ion 21,6 V, 5,0 Ah	0,8 kg (1,8 lb)
Acumulator Li-Ion 21,6 V, 9,0 Ah	1,1 kg (2,4 lb)
REMS Stativ telescopic 3B	2,0 kg (4,4 lb)

## 2. Pregătirea pentru lucru

### 2.1. Legăturile electrice

#### AVERTIZARE

**Atenție la tensiunea de rețea!** Înainte de a conecta proiectorul LED, încărcătorul rapid, resp. sursa de alimentare, se va verifica dacă tensiunea din rețea corespunde cu cea de pe plăcuța de fabricație. Conectați sculele electrice din clasa de protecție I numai la prize/prelungitoare cu contact de protecție funcțional. Pe șantiere, în medii de lucru umede, la interior sau exterior sau în condiții similare de lucru, operați dispozitivele electrice la rețea numai prin intermediul unui întrerupător de protecție (FI întrerupător), care întrerupe alimentarea cu energie electrică imediat ce curentul de scurgere în pământ depășește valoarea de 30 mA pt 200 ms.

#### Acumuloare

##### Descărcarea completă din cauza tensiunilor mici

Tensiunea la acumuloarele Li-Ion nu trebuie să scadă sub limita minimă, în caz contrar acumulatorul se poate defecta din cauza „descărcării complete”, consultați indicatorul gradat de încărcare acumulator. Celulele acumuloarelor REMS Li-Ion sunt preîncărcate din fabrică la cca. 40%. Din acest motiv, acumuloarele Li-Ion vor trebui încărcate înainte de folosire și apoi reîncărcate periodic. În cazul nerespectării acestor instrucțiuni date de producător, acumulatorul Li-Ion se poate defecta din cauza descărcării complete.

##### Descărcarea completă în timpul depozitării

În cazul în care un acumulator Li-Ion încărcat relativ puțin este pus în depozit, acesta se poate descărca automat complet și deci se poate defecta. De aceea, acumuloarele Li-Ion se vor încărca complet înainte de depozitare și se vor reîncărca apoi la interval de șase luni, resp. se vor încărca complet înainte de a fi folosite din nou.

#### **NOTĂ**

**Încărcați acumulatorul înainte de a-l folosi. Acumuloarele cu Li-Ion se vor reîncărca periodic pentru a împiedica descărcarea lor completă. În cazul descărcării complete a acumulatorului, acesta se defectează.**

Folosiți încărcătorul rapid REMS. Acumuloarele Li-Ion noi și cele care nu au fost folosite pe o perioadă mai îndelungată vor ajunge la performanța maximă numai după ce vor fi încărcate de mai multe ori.

##### Indicator gradat de încărcare pentru acumulatorii Li-Ion 21,6 V

Indicatorul gradat de încărcare acumulator (2) arată gradul de încărcare a acumuloarelor (1), folosind pentru aceasta 4 LED-uri. Dacă se apasă pe tasta cu simbolul bateriei, se va aprinde pentru câteva secunde cel puțin un LED. Cu cât mai multe LED-uri se vor aprinde, cu atât mai bine este încărcat acumulatorul. Dacă se aprinde un LED roșu, înseamnă că acumulatorul trebuie încărcat.

##### Încărcător rapid Li-Ion

După introducerea aparatului în priză se aprinde lampa de control verde. După introducerea acumulatorului în încărcătorul rapid REMS, lampa verde de control semnalizează, timp în care acumulatorul se încarcă.



Dacă lampa verde de control încetează să mai semnalizeze și rămâne aprinsă, înseamnă că acumulatorul este încărcat. Dacă lampa roșie de control semnalizează intermitent, acumulatorul este defect. Dacă se aprinde o lampă de control roșie, înseamnă că temperatura încărcătorului rapid și/sau a acumulatorului nu se mai încadrează între limitele de 0°C și +40°C.

#### NOTĂ

Încărcătorul rapid nu este destinat utilizării în aer liber.

## 2.2. Pregătirea proiectorului LED

### Montați suportul (Fig. 2), REMS Lumen 5000/7000/10000

Fixați cadrul din oțel tubular (3) cu șaiba elastică (4), șaiba (5) și șurubul de prindere cu stea (6).

## 3. Modul de utilizare

#### NOTĂ

**Mențineți distanța minimă admisă a proiectorului LED  $\geq 1$  m față de toate suprafețele și obiectele iluminate.** Dacă distanța nu este menținută, obiectele iluminate se pot supraîncălzi.

#### Configurare

Așezați proiectorul LED pe o suprafață stabilă și plană. Dacă este necesar, slăbiți ușor șuruburile fluture/șuruburile cu prindere în stea (8) și rotiți carcasa proiectorului (7). Strângeți din nou șuruburile fluture/șuruburile cu prindere în stea (8).

### Montarea pe stativul telescopic REMS 3B (Fig. 4)

Reglați stativul telescopic REMS 3B așa cum se arată în figura 4 și așezați-l pe o suprafață stabilă și plană. Pentru REMS Lumen 5000/7000/10000, demontați cadrul din oțel tubular (3) și fixați proiectorul LED pe stativul telescopic REMS 3B cu ajutorul șurubului trepied (13). Dacă este necesar, slăbiți ușor șuruburile fluture/șuruburile cu prindere în stea (8) și rotiți carcasa proiectorului (7). Strângeți din nou șuruburile fluture/șuruburile cu prindere în stea (8).

#### NOTĂ

Respectați capacitatea de încărcare a stativului telescopic REMS 3B de  $\leq 10$  kg.

### Agățare, REMS Lumen 2800 22V

Desfaceți cârligul (10) și agățați proiectorul LED pe un obiect adecvat. Dacă este necesar, slăbiți ușor șuruburile fluture (8) și rotiți carcasa proiectorului (7). Strângeți din nou șuruburile fluture (8).

#### Funcționare

Porniți sau opriți REMS Lumen 5000/7000 prin apăsarea întrerupătorului de pornire/oprire (11).

REMS Lumen 10000 poate fi setat pentru 2 niveluri de luminozitate selectabile cu ajutorul întrerupătorului de pornire/oprire (11).

Porniți sau opriți REMS Lumen 2800 22V cu ajutorul butonului (11) și setați unul dintre cele 3 niveluri de luminozitate selectabile cu ajutorul butonului (12).

### Funcționare pe baterii și de la rețea, REMS Lumen 2800 22V

Dacă sursa de alimentare este conectată în timpul funcționării cu baterii, proiectorul LED trece automat la funcționarea de la rețea. Acumulatorul (1) nu este încărcat. Utilizați încărcătorul rapid REMS aprobat pentru a încărca acumulatorul.

#### Siguranța în funcționare

##### Protecție la supraîncălzire, REMS Lumen 5000/7000/10000

REMS Lumen 5000/7000/10000 sunt echipate cu o protecție împotriva supraîncălzirii. În cazul unei încălziri inacceptabile, luminozitatea este redusă și revine la luminozitatea inițială după o perioadă de răcire. În cazul în care proiectorul LED se stinge, acesta revine automat la luminozitatea inițială după o perioadă de răcire.

#### ⚠ AVERTIZARE

**Accelerați procesul de răcire a proiectorului LED cu apă.** Pătrunderea apei în aparat crește riscul unei electrocutări.

##### Protecție împotriva descărcării profunde, REMS Lumen 2800 22V

Proiectorul LED este echipat cu o protecție împotriva descărcării profunde a acumulatorului (1), care oprește proiectorul LED imediat ce acumulatorul trebuie reîncărcat.

## 4. Întreținerea

Indiferent de revizia următoare, se recomandă inspectarea și verificarea regulată a sculelor electrice ale mașinii cel puțin o dată pe an de către personal specializat. O astfel de verificare regulată a sistemelor electrice este prevăzută conform DIN EN 60204 și prevederii 3 din Regulamentul federal privind prevenirea accidentelor DGUV „Instalații și echipamente electrice”. În plus, se vor respecta normele, regulile și prevederile de securitate a muncii și a echipamentelor valabile pe plan local.

### 4.1. Întreținerea

#### AVERTIZARE

**Înainte de a începe curățarea, scoateți ștecherul din priză, respectiv detașați acumulatorul!**

Proiectoarele LED REMS Lumen 5000/7000/10000 și REMS Lumen 2800 22V nu necesită întreținere.

Piese de plastic (de ex. carcasă, geam din material plastic, acumuloare etc.) se vor curăța exclusiv cu REMS CleanM (cod art. 140119) sau cu săpun mediu alcalin și o cârpă umedă, moale. Nu folosiți detergenți de uz casnic. Aceștia conțin numeroase substanțe chimice care ar putea deteriora piesele de plastic. Este interzisă folosirea benzinei, terebentinei, diluanților sau a unor produse similare la curățarea pieselor din plastic.

Nu lăsați lichidele să pătrundă în interiorul proiecteurului LED. Nu scufundați proiectorul LED în apă.

### 4.2. Inspectia/reparația

#### AVERTIZARE

**Înainte de lucrări de întreținere și reparații scoateți ștecherul resp. acumulatorii!** Aceste lucrări sunt permise exclusiv specialiștilor care au calificarea necesară.

Sursele de lumină ale acestui proiector LED nu pot fi înlocuite; atunci când sursa de lumină a ajuns la sfârșitul duratei sale de viață, proiectorul LED pentru construcții trebuie înlocuit.

---

## 5. Defecțiuni

### 5.1. Defecțiune: Proiectorul LED nu se aprinde/nu poate fi aprins.

#### Cauza:

- Ștecherul de rețea scos din priză
- Proiectorul LED s-a supraîncălzit
- Proiectorul LED defect
  
- Cablu de alimentare defect
  
- Acumulator descărcat sau defect (REMS Lumen 2800 22V)

#### Mod de remediere:

- Introduceți ștecherul în priză și porniți aparatul.
- Lăsați proiectorul LED să se răcească.
- Faceți inspectarea proiectoarelor LED de către un atelier autorizat de service pentru clienți cu contract REMS.
- Solicitați verificarea proiectoarelor LED de către un atelier autorizat de service pentru clienți cu contract REMS, înlocuiți proiectoarele LED dacă este necesar.
- Încărcați acumulatorul cu un încărcător rapid sau înlocuiți-l cu un alt acumulator.

### 5.2. Defecțiune: LED-urile se aprind slab/nu se aprind deloc. (REMS Lumen 5000/7000/10000)

#### Cauza:

- Proiectorul LED s-a supraîncălzit: S-a declanșat protecția împotriva supraîncălzirii.

#### Mod de remediere:

- Lăsați proiectorul LED să se răcească.

### 5.3. Defecțiune: REMS Lumen 2800 22V se oprește în timpul funcționării.

#### Cauza:

- Acumulator descărcat sau defect

#### Mod de remediere:

- Încărcați acumulatorul cu un încărcător rapid sau înlocuiți-l cu un alt acumulator.

## 6. Reciclarea ecologică

REMS Lumen 5000/7000/10000, REMS Lumen 2800 22V, acumulatorii reîncărcabile și încărcătoarele rapide nu trebuie eliminate împreună cu deșeurile menajere la sfârșitul duratei lor de viață. Acestea se vor recicla ecologic conform normelor în vigoare. Bateriile cu litiu și pachetele de acumulatori ale tuturor sistemelor de baterii pot fi eliminate doar dacă sunt descărcate, respectiv dacă bateriile cu litiu și pachetele de acumulatori nu sunt descărcate complet, toate contactele trebuie acoperite, de ex. cu bandă izolatoare.

## 7. Garanția producătorului

Perioada de garanție este de 12 luni de la predarea produsului nou primului utilizator. Momentul predării se va documenta prin trimiterea actelor originale de cumpărare, în care trebuie să fie menționate data cumpărării și denumirea produsului. Defecțiunile apărute în perioada de garanție și care s-au dovedit a fi o consecință a unor erori de fabricație sau lipsuri de material, se vor remedia gratuit. Perioada de garanție nu se prelungește și nu se actualizează din momentul remedierii defecțiunilor. Nu beneficiază de serviciile de garanție defecțiunile apărute ca urmare a fenomenului normal de uzură, utilizării abuzive a produsului, nerespectării instrucțiunilor de utilizare, folosirii unor agenți tehnologici necorespunzători, suprasolicitării produsului, utilizării necorespunzătoare a produsului sau unor intervenții proprii sau din orice alte motive de care nu răspunde REMS.

Reparațiile necesare în perioada de garanție se vor efectua exclusiv în atelierul autorizat de firma REMS. Reclamațiile vor fi acceptate numai dacă produsul este predat fără niciun fel de intervenții prealabile, în stare asamblată, la unul din atelierul de reparații autorizat contractual de REMS. Produsele și piesele înlocuite intră în proprietatea REMS.

Cheltuielile de expediere dus-întors vor fi suportate de utilizator.

O prezentare a atelierelor de reparații autorizate contractual de firma REMS este accesibilă pe Internet la adresa [www.rems.de](http://www.rems.de). Pentru țările care nu sunt menționate în această listă, produsul trebuie predat la SERVICE-CENTER, Neue Rommelshäuser Straße 4, 71332 Waiblingen, Deutschland. Drepturile legale ale utilizatorului, în special drepturile de garanție față de distribuitor sau vânzător în cazul constatării unor lipsuri, precum și drepturile datorită nerespectării intenționate a obligațiilor și pe baza legislației în materie de răspundere, nu sunt afectate de prezenta garanție.

Prezenta garanție intră sub incidența legislației germane, în acest caz nefiind valabile reglementările de drept privat german internațional și nici Acordul Organizației Națiunilor Unite cu privire la contractele comerciale internaționale (CISG). Persoana juridică care acordă această garanție valabilă la nivel mondial este firma REMS GmbH & Co KG, Stuttgarter Str. 83, 71332 Waiblingen, Deutschland.

## Перевод оригинального руководства по эксплуатации

фиг. 1–4

1 Аккумулятор	8 Барашковый винт/винт со
2 Ступенчатый индикатор заряда	звездообразной рукояткой
3 Каркас из стальных труб	9 Ручка для переноски
4 Пружинное кольцо	10 Крюк
5 Шайба	11 Выключатель или кнопка
6 Винт со звездообразной рукояткой	12 Кнопка уровня яркости
7 Корпус прожектора	13 Винт штатива
	14 Винт со звездообразной рукояткой

## Общие указания по технике безопасности для электроинструментов

### **⚠ ПРЕДУПРЕЖДЕНИЕ**

Прочитайте все указания по технике безопасности, инструкции, иллюстрации и технические данные, входящие в комплект поставки настоящего электроинструмента. *Невыполнение следующих инструкций может привести к поражению электрическим током, пожару и/или получению тяжелых травм.*

Сохраняйте все указания и инструкции по технике безопасности для последующего использования.

*Термин «электроинструмент», применяемый в указаниях по технике безопасности, обозначает электроинструменты, работающие от сети (с сетевым кабелем) или электроинструменты, работающие от аккумулятора (без сетевого кабеля).*

#### 1) Безопасность на рабочем месте

- a) Рабочее место должно быть чистым и хорошо освещенным. Беспорядок и плохое освещение могут привести к несчастным случаям.
- b) Не работайте с электроинструментом во взрывоопасной среде, в которой находятся горючие жидкости, газы или пыль. Электроинструменты создают искры, которые могут воспламенить пыль или пары.
- c) Во время работы с электроинструментом рядом не должны находиться дети и другие лица. При отвлечении внимания можно потерять контроль над электроинструментом.

#### 2) Электрическая безопасность.

- a) Соединительный штекер электроинструмента должен подходить к розетке. никоим образом не изменяйте конструкцию штекера. Не применяйте переходники для штекера вместе с заземленными электроинструментами. Применение штекеров с неизменной конструкцией и подходящих розеток снижает риск электрического удара.
- b) Избегайте контакта тела с заземленными поверхностями например трубами, нагревателями, плитами и холодильниками. Существует повышенный риск электрического удара при заземлении тела.
- c) Размещайте электроинструменты вдали от дождя или влажности. Попадание воды в электроинструмент повышает риск удара электрическим током.
- d) Не используйте соединительный провод не по назначению: для переноски, подвешивания электроинструмента или вытягивания штекера из розетки. Размещайте соединительный провод вдали от источников тепла, масла, острых кромок или движущихся частей. Повреждение или спутывание соединительных проводов повышает риск поражения электрическим током.
- e) При выполнении работ с электроинструментом на открытом воздухе используйте только те удлинители, которые также пригодны для использования вне помещения. Применение удлинителя, предназначенного для эксплуатации под открытым небом, снижает риск поражения электрическим током.
- f) Если эксплуатация электроинструмента во влажных местах неизбежна, используйте автоматический выключатель дифференциального тока. Применение автоматического выключателя дифференциального тока снижает риск поражения электрическим током.

#### 3) Безопасность людей

- a) Будьте внимательны! При работе с электроинструментом будьте предельно осторожны. Не используйте электроинструмент, если вы устали или находитесь под влиянием наркотиков, алкоголя или медикаментов. *Всего лишь один момент невнимательности при использовании электроинструмента может привести к самым серьезным травмам.*

- b) Надевайте средства индивидуальной защиты и всегда носите защитные очки. *Применение средств индивидуальной защиты, например, респиратора, нескользкой защитной обуви, защитной каски или наушников, в зависимости от вида и назначения электроинструмента, снижает риск получения травм.*
  - c) Избегайте непреднамеренного ввода в эксплуатацию. Убедитесь в том, что электроинструмент выключен, прежде чем подключить его к электросети и/или аккумуляторной батарее, закрепить или перенести его. *Если при переноске электроинструмента держать палец на выключателе или подсоединять электроинструмент подключенным к сети питания, это может привести к несчастным случаям.*
  - d) Удалите инструменты настройки или гаечные ключи до включения электроинструмента. *Инструмент или ключ, который находится во вращающейся части электроинструмента, может привести к травмам.*
  - e) Следите за правильной осанкой. Обеспечьте устойчивое положение и постоянно держите равновесие. *Тем самым можно лучше контролировать электроинструмент в неожиданных ситуациях.*
  - f) Всегда носите подходящую одежду. Не носите широкую одежду или украшения. Не допускайте попадания волос и одежды в зону движения частей оборудования. *Свободная одежда, украшения или длинные волосы могут быть захвачены движущимися частями.*
  - g) Если имеется возможность установки устройств для всасывания и улавливания пыли, их следует правильно подсоединить и использовать. *Применение устройства всасывания пыли может снизить опасность от пыли.*
  - h) Будьте предельно осторожны и не нарушайте правила техники безопасности для электроинструментов, даже если вы знаете принцип действия электроинструмента на основании опыта его эксплуатации. *Небрежное обращение может привести к серьезным травмам за доли секунды.*
- 4) Применение и обслуживание электроинструмента
- a) Не перегружайте электроинструмент. Для работы используйте только предназначенный для этого электроинструмент. *Лучше и безопасней работать с подходящим электроинструментом в указанном диапазоне мощности.*
  - b) Не используйте электроинструмент с неисправным выключателем. *Электроинструмент, который нельзя включать или выключать, представляет опасность и подлежит ремонту.*
  - c) Выньте штекер из розетки и/или снимите аккумуляторную батарею до выполнения настроек электроинструмента, замены вспомогательных деталей или откладывания электроинструмента в сторону. *Таким образом вы сможете избежать непреднамеренного пуска электрического инструмента.*
  - d) Храните неиспользуемые электроинструменты вне зоны досягаемости детей. Не разрешайте пользоваться электроинструментом лицам, которые не ознакомлены с его принципом действия или не прочитали настоящие инструкции. *Электроинструменты опасны, если они используются неопытными лицами.*
  - e) Соблюдайте предельную осторожность при работе с электроинструментами и вставными инструментами. Проверьте, безупречно ли работают движущиеся части и не зажаты ли они, не поломаны ли части или не повреждены таким образом, что нарушена функциональная способность электроинструмента. Перед применением электроинструмента следует отремонтировать поврежденные части. *Одной из основных причин аварийных ситуаций является некачественное техобслуживание электроинструментов.*
  - f) Режущие инструменты должны быть острыми и чистыми. *Тщательно обслуживаемые режущие инструменты с острыми режущими кромками меньше заклинивают и имеют более легкий ход.*
  - g) Используйте электроинструмент, вставной инструмент, вставные инструменты и т.д. согласно этим инструкциям. При этом следует учитывать рабочие условия и выполняемую работу. *Применение электроинструментов не по назначению может быть опасным.*
  - h) Рукоятки и поверхности захвата должны быть сухими, чистыми, без масла и смазки. *Скользкие рукоятки и поверхности захвата препятствуют безопасной эксплуатации и контролю электроинструмента в непредвиденных ситуациях.*
- 5) Применение и обслуживание электроинструмента, работающего от аккумулятора
- a) Заряжайте аккумуляторы только от зарядных устройств, рекомендованных изготовителем. *Если зарядное устройство предназначено для зарядки аккумулятора определенного типа, то его использование для зарядки аккумулятора другого типа может привести к возникновению пожара.*
  - b) Применяйте его только для предусмотренных аккумуляторов электроинструментов. *Применение аккумуляторов другого типа может привести к получению травм и возникновению пожара.*
  - c) Держите неиспользуемый аккумулятор вдали от канцелярских скрепок, монет, ключей, булавок, винтов и прочих мелких металлических предметов, которые могут вызвать перемыкание контактов. *Короткое замыкание между контактами может привести к ожогам или воспламенению.*

- d) При ненадлежащем использовании из аккумулятора может вытечь жидкость. Избегайте контакта с ней. При случайном контакте промойте руки водой. Если жидкость попала в глаза, обратитесь к врачу. *Вытекшая жидкость может вызвать раздражения кожи или ожоги.*
- e) Не используйте поврежденный аккумулятор или аккумулятор модифицированной конструкции. *Эксплуатация поврежденных аккумуляторов и аккумуляторов модифицированной конструкции может иметь непредсказуемый характер и привести к возникновению пожара, взрыву или получению травм.*
- f) Избегайте воздействия огня или повышенной температуры на аккумулятор. *Огонь и температура выше 130 °C могут привести к взрыву.*
- g) Соблюдайте все указания по зарядке и ни при каких обстоятельствах не эксплуатируйте аккумулятор или электроинструмент, работающий от аккумулятора, при температуре, выходящей за пределы температурного диапазона, указанного в настоящем руководстве по эксплуатации. *Неправильная зарядка или зарядка при температуре, выходящей за пределы допустимого температурного диапазона, может привести к разрушению аккумулятора и возникновению пожара.*
- 6) Обслуживание
- a) Ремонт электроинструмента должен выполнять только квалифицированный технический персонал с применением оригинальных запасных частей. *Тем самым обеспечивается сохранение безопасности электроинструмента.*
- b) Ни при каких обстоятельствах не осуществляйте техобслуживание поврежденного аккумулятора. *Все работы по техобслуживанию аккумулятора должен выполнять производитель или авторизованные сервисные центры.*

## Указания по технике безопасности для светодиодного прожектора для строительства

### **⚠ ПРЕДУПРЕЖДЕНИЕ**

Прочитайте все указания по технике безопасности, инструкции, иллюстрации и технические данные, входящие в комплект поставки настоящего электроинструмента. *Невыполнение следующих инструкций может привести к поражению электрическим током, пожару и/или получению тяжелых травм.*

Сохраняйте все указания и инструкции по технике безопасности для последующего использования.

Термин «электроинструмент», использующийся в указаниях по технике безопасности, обозначает светодиодные прожектора для строительства, работающие от сети (с сетевым кабелем), а также светодиодные прожектора для строительства, работающие от аккумулятора (без сетевого кабеля).

- Подключайте электроинструмент класса защиты I только к розетке/удлинителю с исправным защитным контактом. *Существует опасность поражения электричеством.*
- Не направляйте свет светодиодного прожектора для строительства на людей и животных, и не смотрите прямо на луч света прожектора даже с большого расстояния. *Существует опасность ослепления.*
- Не используйте светодиодный прожектор для строительства во взрывоопасном окружении. *Электрические искры могут поджечь пыль и пары.*
- Не используйте соединительный кабель не по назначению: для переноски, подвешивания светодиодного прожектора для строительства или вытягивания штекера из розетки. Размещайте соединительный кабель вдали от источников тепла, масла, острых кромок или движущихся частей. *Повреждение или спутывание соединительных проводов повышает риск поражения электрическим током. Соединительный кабель менять нельзя.*
- Держите светодиодный прожектор для строительства в месте, защищенном от влаги и дождя. *Попадание воды в электроустройство повышает риск удара электротоком.*
- Все электрические соединения должны быть сухими и не размещаться на полу. *Эти меры предосторожности уменьшают риск электрического удара.*
- Не ускоряйте процесс охлаждения светодиодного прожектора для строительства с помощью воды. *Попадание воды в электроустройство повышает риск удара электротоком.*
- Соединительный штекер светодиодного прожектора для строительства должен подходить к розетке. *Ником образом не изменяйте конструкцию штекера. Применение штекеров с неизменной конструкцией и подходящих розеток снижают риск электрического удара.*
- Перед очисткой, техобслуживанием или выключением светодиодного прожектора для строительства вынуть сетевой штекер из сетевой розетки или вынуть аккумулятор. *Таким образом вы сможете избежать непреднамеренного включения светодиодного прожектора для строительства.*

- Зафиксируйте светодиодный прожектор для строительства, чтобы он не упал, при высотах подвешивания  $\geq 1$  м. Соблюдайте высоту подвешивания  $\leq 3$  м. *Это уменьшает риск несчастных случаев.*
- Дети и лица, которые вследствие своих физических, душевных или интеллектуальных свойств, а также неопытности или незнания не в состоянии обеспечить безопасную эксплуатацию электроприбора, не должны его использовать без надзора со стороны ответственного лица. *В противном случае существует опасность неправильной эксплуатации и получения травм.*
- Для этого соблюдайте допустимое минимальное расстояние не  $\geq 1$  м от светодиодного прожектора для строительства до всех освещаемых поверхностей и предметов. *При превышении указанного расстояния может иметь место перегрев освещаемых предметов.*
- Не накрывайте включенный светодиодный прожектор для строительства. *При этом поверхность светодиодного прожектора для строительства сильно нагревается. Это может привести к перегреву светодиодного прожектора для строительства и он не будет работать надлежащим образом. Это может привести к травмированию и пожару.*
- Выключите светодиодный прожектор для строительства, если не пользуетесь им. *Никогда не оставляйте светодиодный прожектор для строительства включенным без присмотра. От электроприборов может исходить опасность с возможностью возникновения материального ущерба и/или ущерба для людей, если оставлять их без присмотра.*
- Не используйте поврежденный светодиодный прожектор для строительства. *Это может привести к несчастному случаю.*
- Сетевой кабель светодиодного прожектора для строительства / блока питания менять нельзя. *Утилизировать блок питания надлежащим образом, если сетевой кабель поврежден.*
- Не используйте светодиодный прожектор для дорожного движения. *Светодиодный прожектор для строительства не допущен для использования для дорожного движения.*
- Используйте только оригинальные принадлежности.

#### Пояснения к символам



**ПРЕДУПРЕЖДЕНИЕ**

Опасность средней степени риска, при несоблюдении правила техники безопасности может привести к смерти или к тяжким (необратимым) телесным повреждениям.



**ПРИМЕЧАНИЕ**

Материальный ущерб, не является правилом техники безопасности! Не может закончиться травмой.



Перед вводом в эксплуатацию прочесть руководство по эксплуатации



Электроприбор соответствует классу защиты I



Электроприбор соответствует классу защиты II



Устройство управления



Защищенный от коротких замыканий предохранительный трансформатор (SCPST)



Не подходит для использования на открытом воздухе

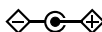

Блок питания, положительная поляриность



Экологичная утилизация



Минимальное расстояние до освещаемых плоскостей (в м)



Маркировка соответствия CE



Маркировка соответствия EAC

## 1. Технические данные

### Использование согласно назначению

#### **⚠ ПРЕДУПРЕЖДЕНИЕ**

REMS Lumen 5000, REMS Lumen 7000, REMS Lumen 10000 и REMS Lumen 2800 22V предназначены для универсального применения с целью освещения строительного участка и мастерской.

Любое другое использование считается использованием не по назначению и поэтому недопустимо.

#### 1.1. Комплект поставки

REMS Lumen 5000/Lumen 7000/Lumen 10000:

Электрический светодиодный прожектор для строительства, руководство по эксплуатации

REMS Lumen 2800 22V Set Power-Edition:

Аккумуляторный светодиодный прожектор для строительства; электропитание 220–240 В, 36 Вт; руководство по эксплуатации

REMS Lumen 2800 22V Set:

аккумуляторный светодиодный прожектор для строительства; литий-ионный аккумулятор 21,6 В, 2,5 А ч, устройство ускоренной зарядки 220–240 В, 70 Вт; электропитание 220–240 В, 36 Вт; руководство по эксплуатации

#### 1.2. Номера изделий

REMS Lumen 5000	175220
REMS Lumen 7000	175221
REMS Lumen 10000	175222
REMS Lumen 2800 22V Set Power-Edition	175210
REMS Lumen 2800 22V Set	175211
Литий-ионный аккумулятор 21,6 В, 2,5 А ч	571571
Литий-ионный аккумулятор 21,6 В, 5,0 А ч	571581
Литий-ионный аккумулятор 21,6 В, 9,0 А ч	571583
Устройство ускоренной зарядки 220–240 В, 50–60 Гц, 70 Вт	571575
Устройство ускоренной зарядки 100–240 В, 50–60 Гц, 90 Вт	571585
Питание 220–240 В / вместо аккумулятора 24 В, 1,5А	175213
REMS телескопический штатив 3В	175230
REMS CleanM	140119

#### 1.3. Рабочий диапазон

##### Диапазон рабочей температуры

REMS Lumen 5000,

REMS Lumen 7000,

REMS Lumen 10000

–25 °C – +50 °C (–13 °F – +122 °F)

REMS Lumen 2800 22V\*

–10 °C – +40 °C (14 °F – +104 °F)

Устройство ускоренной зарядки

0 °C – +40 °C (32 °F – +104 °F)

Диапазон температур хранения

> 0 °C (32 °F)

\* допустима кратковременная эксплуатация до +50 °C (122 °F)

##### Проецируемая плоскость

Расстояние 0,2 м до плоскости

REMS Lumen 2800 22V 1,2 м<sup>2</sup>

#### 1.4. Размеры

Д × Ш × В

REMS Lumen 5000 155 × 255 × 300 (6,1" × 10,1" × 11,8")

REMS Lumen 7000 165 × 300 × 330 (6,5" × 11,7" × 13,0")

REMS Lumen 10000 200 × 375 × 375 (8,0" × 14,8" × 14,8")

REMS Lumen 2800 22V

без аккумулятора и блока питания 205 × 245 × 270 (8,1" × 9,6" × 10,6")

#### 1.5. Электрические параметры

REMS Lumen 5000 230 В~; 50–60 Гц; 50 Вт

REMS Lumen 7000 230 В~; 50–60 Гц; 70 Вт

REMS Lumen 10000 230 В~; 50–60 Гц; 50/100 Вт



REMS Lumen 2800 22V	21,6 В $\overline{=}$ ; 30 Вт
Блок питания, REMS Lumen 2800 22V	вход 220–240 В $\sim$ ; 50 – 60 Гц; 138 Вт выход 24,0 В $\overline{=}$ ; 1,5А; 36 Вт с защитной изоляцией, с защитой от радиопомех
Устройство ускоренной зарядки	вход 100–240 В $\sim$ ; 50 – 60 Гц; 70 Вт Выход 21,6 В $\overline{=}$ с защитной изоляцией, с защитой от радиопомех
Устройство ускоренной зарядки	вход 100–240 В $\sim$ ; 50 – 60 Гц; 90 Вт Выход 21,6 В $\overline{=}$ с защитной изоляцией, с защитой от радиопомех
Степень защиты	
REMS Lumen 5000/7000/10000	IP65
REMS Lumen 2800 22V	IP20
Световой поток ступень яркости	
REMS Lumen 5000	5000 лм
REMS Lumen 7000	7000 лм
REMS Lumen 10000	
(ступень яркости 1/2)	5000/10000 лм
REMS Lumen 2800 22V	
(ступень яркости 1/2/3)	1100/2000/ $\leq$ 2800 лм
Длительность свечения, REMS Lumen 2800 22V	
	Часы эксплуатации h
Обозначение	ступень 1 ступень 2 ступень 3
	(1100 лм) (2000 лм) (2800 лм)
Литий-ионный аккумулятор 21,6 В, 2,5 А ч	5,4 2,4 1,6
Литий-ионный аккумулятор 21,6 В, 5,0 А ч	10,9 4,8 3,2
Литий-ионный аккумулятор 21,6 В, 9,0 А ч	19,6 8,6 5,7

## 1.6. Вес

REMS Lumen 5000	1,8 кг (4,0 фунта)
REMS Lumen 7000	2,2 кг (4,9 фунта)
REMS Lumen 10000	3,0 кг (6,6 фунта)
REMS Lumen 2800 22V без аккумулятора	1,7 кг (3,7 фунта)
Литий-ионный аккумулятор 21,6 В, 1,5 А ч	0,4 кг (0,9 фунта)
Литий-ионный аккумулятор 21,6 В, 2,5 А ч	0,4 кг (0,9 фунта)
Литий-ионный аккумулятор 21,6 В, 5,0 А ч	0,8 кг (1,8 фунта)
Литий-ионный аккумулятор 21,6 В, 9,0 А ч	1,1 кг (2,4 фунта)
REMS телескопический штатив 3B	2,0 кг (4,4 фунта)

## 2. Ввод в эксплуатацию

### 2.1. Подключение к электросети

#### ПРЕДУПРЕЖДЕНИЕ

**Соблюдать сетевое напряжение!** Перед подключением светодиодного прожектора для строительства, устройства ускоренной зарядки или системы питания необходимо проверить, соответствует ли напряжение, указанное на заводской табличке устройства, параметрам сетевого напряжения. Подключайте электроинструменты класса защиты I только к розеткам/удлинителям с исправным защитным контактом. На стройках, во влажной среде, во внутренних помещениях и на открытом воздухе или при аналогичных видах установки эксплуатируйте электроприбор только через автоматический предохранительный выключатель (устройство защитного отключения), который прерывает подачу энергии после превышения током утечки на землю 30 мА на 200 мс.

## Аккумуляторы

### Глубокий разряд из-за пониженного напряжения

Для литий-ионных аккумуляторов должно соблюдаться минимальное напряжение, иначе аккумулятор может быть поврежден из-за глубокой разрядки, см. ступенчатый индикатор заряда. Ячейки аккумулятора REMS Li-Ion при поставке заряжены примерно до 40 %. Поэтому аккумуляторы Li-Ion перед использованием следует зарядить и регулярно подзаряжать. Если не соблюдать это указание изготовителя аккумуляторов, аккумулятор Li-Ion может быть поврежден вследствие глубокого разряда.

### Глубокий разряд из-за хранения

Если аккумулятор Li-Ion с относительно низким зарядом хранится, то при продолжительном хранении он может разрядиться до состояния глубокого разряда и вследствие этого выйти из строя. Поэтому аккумуляторы Li-Ion перед хранением нужно заряжать, а через каждые шесть месяцев подзаряжать, а перед использованием заряжать полностью.

#### **ПРИМЕЧАНИЕ**

**Перед применением аккумулятор зарядить. Литий-ионные аккумуляторы регулярно подзаряжать, чтобы избежать слишком сильной разрядки. При глубокой разрядке аккумулятор повреждается.**

Использовать только для устройства ускоренной зарядки REMS. Новые и продолжительное время не использовавшиеся аккумуляторы Li-Ion достигают полной мощности только через нескольких зарядок.

### Ступенчатый индикатор заряда литий-ионного аккумулятора 21,6 В

Ступенчатый индикатор заряда (2) показывает состояние заряда аккумулятора (1) с помощью 4 светодиодов. После нажатия кнопки с символом аккумулятора на несколько секунд загорается как минимум один светодиод. Чем больше светодиодов горят зеленым, тем выше заряд аккумулятора. Если светодиод мигает красным, аккумулятор нужно зарядить.

### Устройство ускоренной зарядки Li-Ion

При включенном сетевом штекере левая контрольная лампа горит постоянным зеленым светом. Если аккумулятор вставлен в устройство ускоренной зарядки REMS, то мигающая зеленым светом контрольная лампа указывает на зарядку аккумулятора. Если эта контрольная лампа горит постоянным зеленым светом, то аккумулятор заряжен. Если мигает красная контрольная лампа, то аккумулятор неисправен. Если контрольная лампа горит постоянным красным светом, то температура устройства ускоренной зарядки и/или аккумулятора находится вне допустимого рабочего диапазона от 0°C до +40°C.

#### **ПРИМЕЧАНИЕ**

Устройство ускоренной зарядки не предназначено для использования на открытом воздухе.

## 2.2. Электрический светодиодный прожектор для строительства, подготовка

### Смонтировать основание (рис. 2), REMS Lumen 5000/7000/10000

Закрепить каркас из стальных труб (3) с пружинным кольцом (4), шайбой (5) и винтом со звездобразной рукояткой (6).

## 3. Эксплуатация

#### **ПРИМЕЧАНИЕ**

**Для этого соблюдайте допустимое минимальное расстояние в  $\geq 1$  м от светодиодного прожектора для строительства до всех освещаемых поверхностей и предметов. При превышении указанного расстояния может иметь место перегрев освещаемых предметов.**

### Установка

Установить светодиодный прожектор для строительства на прочной, ровной основе. При необходимости слегка ослабить барашковый винт/винт со звездобразной рукояткой (8) и повернуть корпус прожектора (7). Снова затянуть барашковый винт/винт со звездобразной рукояткой (8).

### Крепление на телескопическом штативе REMS 3B (рис. 4)

Отрегулировать телескопический штатив REMS 3B, как показано на рис. 4 и установить его на прочное, ровное основание. На REMS Lumen 5000/7000/10000 снять каркас из стальных труб (3) и закрепить светодиодный прожектор для строительства с помощью винта штатива (13) на телескопическом штативе REMS 3B. При необходимости слегка ослабить барашковый винт/винт со звездобразной рукояткой (8) и повернуть корпус прожектора (7). Снова затянуть барашковый винт/винт со звездобразной рукояткой (8).

**ПРИМЕЧАНИЕ**

Учитывать грузоподъемность телескопического штатива REMS 3B в  $\leq 10$  кг.

**Подвешивание, REMS Lumen 2800 22 V**

Откинуть крюк (10) и подвесить светодиодный прожектор для строительства на подходящем предмете. При необходимости слегка ослабить барашковые винты (8) и повернуть корпус прожектора (7). Снова затянуть барашковые винты (8).

**Управление**

REMS Lumen 5000/7000 включается/выключается нажатием выключателя (11).

На REMS Lumen 10000 с помощью выключателя (11) можно выбрать одну из двух ступеней яркости. REMS Lumen 2800 22 V выключается/включается выключателем (11), а с помощью кнопки (12) можно выбрать одну из трех ступеней яркости.

**Режим работы от аккумулятора и от сети, REMS Lumen 2800 22 V**

Если во время работы от аккумулятора подключается питание от сети, светодиодный прожектор для строительства автоматически переходит в режим работы от сети. При этом аккумулятор (1) не заряжается. Для зарядки аккумулятора использовать допустимое устройство ускоренной зарядки REMS.

**Функциональная безопасность****Защита от перегрева, REMS Lumen 5000/7000/10000**

REMS Lumen 5000/7000/10000 оснащены защитой от перегрева. При недопустимом нагревании яркость уменьшается и после охлаждения возвращается на изначальный уровень. Если светодиодный прожектор для строительства выключается, он автоматически включается на изначальный уровень яркости после охлаждения.

**⚠ ПРЕДУПРЕЖДЕНИЕ**

**Не ускоряйте процесс охлаждения светодиодного прожектора для строительства с помощью воды.** Попадание воды в электроустройство повышает риск удара электротоком.

**Защита от глубокой разрядки, REMS Lumen 2800 22 V**

Светодиодный прожектор для строительства оснащен защитой от глубокой разрядки для аккумулятора (1), который отключает светодиодный прожектор для строительства, как только аккумулятор будет нуждаться в зарядке.

**4. Ревизия/поддержание в исправном состоянии**

Кроме описанного ниже технического обслуживания рекомендуется не менее одного раза в год передавать электроинструмент для инспекции и повторной проверки электроприборов силами квалифицированного персонала. Такая повторная проверка электроприборов предписана по DIN EN 60204 и по предписанию по предотвращению несчастных случаев DGUV, предписание 3 «Электрические установки и оборудование». Кроме того, соблюдайте и выполняйте национальные правила техники безопасности, нормы и предписания, действующие в соответствующей стране применения.

**4.1. Ревизия****⚠ ПРЕДУПРЕЖДЕНИЕ**

**Перед работами по очистке извлеките сетевой штекер из розетки и/или снимите аккумулятор!**

Светодиодные прожекторы для строительства REMS Lumen 5000/7000/10000 и REMS Lumen 2800 22 V не нуждаются в техобслуживании.

Пластмассовые детали (например, корпус, пластмассовая шайба, аккумулятор) чистить только средством REMS CleanM (№ изд. 140119) или нежным мылом и влажной тряпкой. Не используйте хозяйственные чистящие средства. Они содержат различные химические соединения, которые могут повредить пластмассовые детали. Для очистки пластмассовых деталей запрещено применять бензин, скипидар, растворители и аналогичные вещества.

Внутри светодиодного прожектора для строительства не допускается попадание жидкостей. Никогда не погружать светодиодный прожектор для строительства в жидкость.

## 4.2. Поддержание в исправном состоянии

### **⚠ ПРЕДУПРЕЖДЕНИЕ**

Перед техобслуживанием или ремонтом вынуть сетевой кабель из розетки или аккумулятор из аккумуляторного гнезда! Эти работы разрешается выполнять только квалифицированным специалистам.

Источники света этого светодиодного прожектора для строительства не заменяются; если источник света достиг конца срока своей эксплуатации, светодиодный прожектор для строительства следует заменить.

---

## 5. Неисправности

### 5.1. Неисправность: Светодиодный прожектор для строительства не горит/не включается.

#### Причина:

- Не вставлен сетевой штекер
- Светодиодный прожектор для строительства перегрет
- Светодиодный прожектор для строительства неисправен
- Дефект соединительного кабеля
- Аккумулятор разряжен или неисправен (REMS Lumen 2800 22V)

#### Устранение неисправности:

- Вставить сетевой штекер и включить устройство.
- Дать светодиодному прожектору для строительства остыть.
- Проверить светодиодный прожектор для строительства силами сертифицированной REMS контрактной сервисной мастерской.
- Проверить светодиодный прожектор для строительства силами сертифицированной REMS контрактной сервисной мастерской или заменить светодиодный прожектор для строительства.
- Зарядите аккумулятор с помощью устройства ускоренной зарядки или замените аккумулятор.

### 5.2. Неисправность: Светодиоды горят слабо/не горят. (REMS Lumen 5000/7000/10000)

#### Причина:

- Светодиодный прожектор для строительства перегрет: Сработала защита от перегрева.

#### Устранение неисправности:

- Дать светодиодному прожектору для строительства остыть.

### 5.3. Неисправность: REMS Lumen 2800 22V выключается во время работы.

#### Причина:

- В аккумуляторе отсутствует заряд или он неисправен

#### Устранение неисправности:

- Зарядите аккумулятор с помощью устройства ускоренной зарядки или замените аккумулятор.
- 

## 6. Утилизация

REMS Lumen 5000/7000/10000, REMS Lumen 2800 22V, аккумуляторы и устройства ускоренной зарядки нельзя утилизировать с домашним мусором. Утилизация проводится надлежащим образом по законодательным предписаниям. Литиевые батареи и комплекты аккумуляторов всех систем можно утилизировать только в разряженном состоянии, а если они утилизируются не полностью разряженными, все их контакты должны быть полностью закрыты напр. изолентой.

## 7. Гарантийные условия изготовителя

Гарантийный период составляет 12 месяцев после передачи нового изделия первому пользователю. Время передачи подтверждается отправкой оригинала документов, подтверждающих покупку. Документы должны содержать информацию о дате покупки и обозначение изделия. Все функциональные дефекты, возникшие в гарантийный период, если они доказано возникли из-за дефекта изготовления или материала, устраняются бесплатно. После устранения дефекта срок гарантии на изделие не

продлевается и не возобновляется. Дефекты, возникшие по причине естественного износа, неправильного обращения или злоупотребления, несоблюдения эксплуатационных предписаний, непригодных средств производства, избыточных нагрузок, применения не в соответствии с назначением, собственных или посторонних вмешательств, или же по иным причинам, за которые ф-ма REMS ответственности не несет, из гарантии исключаются.

Гарантийные работы может выполнять только контрактная сервисная мастерская, уполномоченная ф-мой REMS. Претензии признаются лишь в том случае, если товар передается сертифицированной контрактной сервисной мастерской REMS без следов предварительного вмешательства в неразобранном состоянии. Замененные изделия и части переходят в собственность REMS.

Расходы на доставку товара в сервисную мастерскую и обратно несет пользователь.

Список контрактных сервисных мастерских REMS имеется в Интернете на сайте [www.rems.de](http://www.rems.de). Для стран, которые отсутствуют в указанном списке, изделие следует отправлять по адресу SERVICE-CENTER, Neue Rommelshauser Straße 4, 71332 Waiblingen, Deutschland. Законные права пользователя, в частности его право на гарантийные претензии в отношении продавца при возникновении недостатков, а также претензии касательно умышленного нарушения обязательств и претензии в связи с ответственностью за продукцию по настоящей гарантии не ограничиваются.

Настоящая гарантия регулируется нормами права ФРГ с исключением предписания по выбору права, подлежащего применению, немецкого международного частного права, а также Конвенции ООН о международных договорах купли-продажи товаров (КМКПТ). Гарантодателем этой действующей по всему миру гарантии производителя является REMS GmbH & Co KG, Stuttgarter Str. 83, 71332 Waiblingen, Deutschland.

## Μετάφραση των πρωτότυπων οδηγιών χρήσης

### Εικ. 1–4

1 Συστρωρευτής	8 Πεταλούδα/Βίδα λαβής αστεριού
2 Βαθμιδωτή ένδειξη κατάστασης φόρτισης	9 Λαβή μεταφοράς
3 Πλαίσιο χαλυβδοσωλήνα	10 Άγκιστρο
4 Ροδέλα γκρόβερ	11 Διακόπτης λειτουργίας και/ή πλήκτρο
5 Ροδέλα	12 Πλήκτρο βαθμίδας φωτεινότητας
6 Βίδα λαβής αστεριού	13 Βίδα τρίποδου
7 Περιβλήμα προβολέα	14 Βίδα λαβής αστεριού

## Γενικές υποδείξεις ασφαλείας για ηλεκτρικά εργαλεία

### ΠΡΟΕΙΔΟΠΟΙΗΣΗ

Διαβάστε όλες τις υποδείξεις ασφαλείας, τις οδηγίες, τις απεικονίσεις και τα τεχνικά χαρακτηριστικά που διαθέτει το παρόν ηλεκτρικό εργαλείο. Η μη τήρηση των ακόλουθων οδηγιών μπορεί να προκαλέσει ηλεκτροπληξία, πυρκαγιά και/ή σοβαρούς τραυματισμούς.

**Φυλάξτε όλες τις υποδείξεις ασφαλείας και τις οδηγίες για μελλοντική χρήση.**

Ο χρησιμοποιούμενος στις υποδείξεις ασφαλείας όρος «Ηλεκτρικό εργαλείο» αναφέρεται σε ηλεκτρικά εργαλεία που λειτουργούν με τροφοδοσία ρεύματος (με καλώδιο δικτύου) ή σε ηλεκτρικά εργαλεία που λειτουργούν με επαναφορτιζόμενη μπαταρία (χωρίς καλώδιο δικτύου).

#### 1) Ασφάλεια στον χώρο εργασίας

- Διατηρείτε τον χώρο εργασίας σας καθαρό και καλά φωτισμένο. Απουσία τάξης ή φωτισμού στους χώρους εργασίας μπορεί να προκαλέσει ατυχήματα.
- Μη χρησιμοποιείτε το ηλεκτρικό εργαλείο σε περιβάλλον όπου υπάρχει κίνδυνος έκρηξης, δηλ. όπου υπάρχουν εύφλεκτα υγρά, αέρια ή σκόνες. Τα ηλεκτρικά εργαλεία παράγουν σπινθήρες, οι οποίοι μπορεί να αναφλέξουν τη σκόνη ή τους ατμούς.
- Κατά τη χρήση του ηλεκτρικού εργαλείου κρατάτε μακριά τα παιδιά και άλλα άτομα. Εάν κάποιος αποσπάσει την προσοχή σας μπορεί να χάσετε τον έλεγχο του ηλεκτρικού εργαλείου.

#### 2) Ηλεκτρική ασφάλεια

- Το βύσμα σύνδεσης του ηλεκτρικού εργαλείου πρέπει να ταιριάζει με την πρίζα. Απαγορεύεται οποιαδήποτε τροποποίηση του βύσματος. Μη χρησιμοποιείτε βύσματα προσαρμογών μαζί με γειωμένα ηλεκτρικά εργαλεία. Μη τροποποιημένα βύσματα και κατάλληλες πρίζες μειώνουν τον κίνδυνο ηλεκτροπληξίας.
- Αποφεύγετε τη σωματική επαφή με γειωμένες επιφάνειες όπως επιφάνειες σωλήνων, θερμάνσεων, εστιών και ψυγείων. Υπάρχει αυξημένος κίνδυνος ηλεκτροπληξίας εάν το σώμα σας γειωθεί.
- Προστατεύετε τα ηλεκτρικά εργαλεία από τη βροχή και την υγρασία. Η εισχώρηση νερού στο ηλεκτρικό εργαλείο αυξάνει τον κίνδυνο ηλεκτροπληξίας.
- Μην κάνετε κακή χρήση του καλωδίου σύνδεσης, προκειμένου να μεταφέρετε ή να αναρτήσετε το ηλεκτρικό εργαλείο ή να αποσυνδέσετε το βύσμα από την πρίζα. Προστατεύετε το καλώδιο σύνδεσης από τη θερμότητα, τα λάδια, τις αιχμηρές γωνίες ή τα κινούμενα μέρη. Τα κατεστραμμένα ή μητρωμένα καλώδια σύνδεσης αυξάνουν τον κίνδυνο ηλεκτροπληξίας.
- Όταν χρησιμοποιείτε ηλεκτρικά εργαλεία σε εξωτερικούς χώρους, χρησιμοποιείτε μόνο καλώδια προέκτασης κατάλληλα και για εξωτερικούς χώρους. Η χρήση καλωδίου προέκτασης κατάλληλου για εξωτερικούς χώρους μειώνει τον κίνδυνο ηλεκτροπληξίας.
- Εάν η χρήση του ηλεκτρικού εργαλείου σε υγρό περιβάλλον είναι αναπόφευκτη, χρησιμοποιείτε διακόπτη ασφαλείας. Η χρήση διακόπτη ασφαλείας μειώνει τον κίνδυνο ηλεκτροπληξίας.

#### 3) Ατομική ασφάλεια

- Να είστε προσεκτικοί και να λειτουργείτε λογικά κατά τον χειρισμό και την εργασία με ηλεκτρικά εργαλεία. Μη χρησιμοποιείτε ηλεκτρικά εργαλεία όταν είστε κουρασμένοι ή υπό την επήρεια ναρκωτικών ουσιών, αλκοόλ ή φαρμάκων. Μία στιγμή απροσεξίας κατά τη χρήση του ηλεκτρικού εργαλείου μπορεί να προκαλέσει σοβαρούς τραυματισμούς.
- Χρησιμοποιείτε μέσα ατομικής προστασίας και πάντοτε προστατευτικά γυαλιά. Η χρήση μέσων ατομικής προστασίας, όπως μάσκα σκόνης, αντλιοσθητικά υποδήματα ασφαλείας, προστατευτική κάσκα ή ωασιπίδες, αναλόγως με το είδος και τη χρήση του ηλεκτρικού εργαλείου, μειώνει τον κίνδυνο τραυματισμών.

- c) Αποφεύγετε την άσκοπη θέση σε λειτουργία. Βεβαιωθείτε ότι το ηλεκτρικό εργαλείο είναι απενεργοποιημένο προτού το συνδέσετε στην παροχή ρεύματος και/ή στον συσσωρευτή, το σηκώσετε ή το μεταφέρετε. Εάν κατά τη μεταφορά του ηλεκτρικού εργαλείου έχετε το δάχτυλό σας στον διακόπτη ή συνδέετε το ηλεκτρικό εργαλείο ενεργοποιημένο στην παροχή ρεύματος μπορεί να προκληθούν ατυχήματα.
- d) Πριν την ενεργοποίηση του ηλεκτρικού εργαλείου απομακρύνετε εργαλεία ρύθμισης ή κλειδιά σύσφιξης. Εργαλείο ή κλειδί που βρίσκεται σε περιστρεφόμενο μέρος του ηλεκτρικού εργαλείου μπορεί να προκαλέσει τραυματισμούς.
- e) Αποφεύγετε μια αφύσικη σωματική στάση. Φροντίστε να στέκεστε σταθερά και να κρατάτε την ισορροπία σας ανά πάσα στιγμή. Έτσι μπορείτε να ελέγχετε καλύτερα το ηλεκτρικό εργαλείο σε αναπάντεχες καταστάσεις.
- f) Φοράτε κατάλληλα ρούχα. Μη φοράτε φαρδιά ρούχα ή κοσμήματα. Κρατάτε τα μαλλιά και τα ρούχα σας μακριά από κινούμενα τμήματα. Τα χαλαρά ρούχα, τα κοσμήματα ή τα μακριά μαλλιά μπορούν να πιαστούν σε κινούμενα μέρη.
- g) Εάν είναι δυνατή η τοποθέτηση μηχανισμών αναρρόφησης και συλλογής σκόνης πρέπει να συνδέονται και να χρησιμοποιούνται σωστά. Η χρήση μηχανισμού αναρρόφησης σκόνης μπορεί να μειώσει τους κινδύνους λόγω σκόνης.
- h) Μη νομίζετε ότι είστε ασφαλείς και μην αδιαφορείτε για τους κανόνες ασφαλείας σχετικά με τα ηλεκτρικά εργαλεία, ακόμη και εάν έχετε εξοικειωθεί με το ηλεκτρικό εργαλείο λόγω της συχνής χρήσης. Οι απρόσεκτοι χειρισμοί μπορεί να προκαλέσουν σοβαρούς τραυματισμούς εντός κλασμάτων δευτερολέπτου.
- 4) Χρήση και χειρισμός του ηλεκτρικού εργαλείου
- a) Μην καταπονείτε το ηλεκτρικό εργαλείο. Για την εργασία σας χρησιμοποιείτε το κατάλληλο ηλεκτρικό εργαλείο. Με το κατάλληλο ηλεκτρικό εργαλείο δουλεύετε καλύτερα και ασφαλέστερα στη δεδομένη περιοχή λειτουργίας.
- b) Μη χρησιμοποιείτε ηλεκτρικό εργαλείο, του οποίου ο διακόπτης παρουςιάζει βλάβη. Ένα ηλεκτρικό εργαλείο που δεν ενεργοποιείται ή απενεργοποιείται πλέον είναι επικίνδυνο και πρέπει να επισκευαστεί.
- c) Αποσυνδέετε το βύσμα από την πρίζα και/ή αφαιρείτε έναν αφαιρούμενο συσσωρευτή, πριν προβείτε σε ρυθμίσεις στη συσκευή, σε αντικατάσταση εξαρτημάτων του εργαλείου εφαρμογής ή βάλτε στην άκρη το ηλεκτρικό εργαλείο. Αυτό το μέτρο προφύλαξης εμποδίζει την άσκοπη εκκίνηση του ηλεκτρικού εργαλείου.
- d) Φυλάξτε τα αχρησιμοποίητα ηλεκτρικά εργαλεία μακριά από τα παιδιά. Μην αφήνετε να χρησιμοποιούν το ηλεκτρικό εργαλείο άτομα μη εξοικειωμένα με αυτό ή που δεν έχουν διαβάσει τις οδηγίες. Τα ηλεκτρικά εργαλεία είναι επικίνδυνα εάν χρησιμοποιούνται από άπειρα άτομα.
- e) Συντηρείτε με προσοχή τα ηλεκτρικά εργαλεία και τα εργαλεία εφαρμογής. Ελέγχετε εάν τα κινούμενα μέρη λειτουργούν απρόσκοπτα και δεν μαγκώνουν, εάν υπάρχουν σπασμένα ή κατεστραμμένα στοιχεία που θα μπορούσαν να επηρεάσουν τη λειτουργία του ηλεκτρικού εργαλείου. Πριν τη χρήση του ηλεκτρικού εργαλείου επισκευάζετε τα στοιχεία που έχουν υποστεί βλάβη. Πολλά ατυχήματα οφείλονται σε κακώς συντηρημένα ηλεκτρικά εργαλεία.
- f) Διατηρείτε τα εργαλεία κοπής κοφτερά και καθαρά. Τα σωστά περιποιημένα εργαλεία κοπής με κοφτερές άκρες μαγκώνουν λιγότερο και είναι ευκολότερα στον χειρισμό.
- g) Χρησιμοποιείτε ηλεκτρικά εργαλεία, εργαλεία εφαρμογής, κτλ. σύμφωνα με τις παρούσες οδηγίες. Συνοπτολογίζετε παράλληλα τις συνθήκες εργασίας και την προς εκτέλεση εργασία. Διαφορετική από την προβλεπόμενη χρήση ηλεκτρικών εργαλείων μπορεί να δημιουργήσει επικίνδυνες καταστάσεις.
- h) Διατηρείτε τις λαβές και τις επιφάνειές τους στεγνές, καθαρές και χωρίς λάδι/γράσο. Οι ολισθηρές λαβές και οι επιφάνειές τους εμποδίζουν τον ασφαλή χειρισμό και έλεγχο του ηλεκτρικού εργαλείου σε αναπάντεχες καταστάσεις.
- 5) Χρήση και χειρισμός του επαναφορτιζόμενου εργαλείου
- a) Φορτίζετε τους συσσωρευτές μόνο με φορτιστές που συστήνει ο κατασκευαστής. Εξαιτίας ενός φορτιστή, κατάλληλου για συγκεκριμένο είδος συσσωρευτών, προκαλείται κίνδυνος πυρκαγιάς εάν χρησιμοποιηθεί με άλλους συσσωρευτές.
- b) Χρησιμοποιείτε στα ηλεκτρικά εργαλεία μόνο τους προβλεπόμενους συσσωρευτές. Η χρήση άλλων συσσωρευτών μπορεί να προκαλέσει τραυματισμούς και κίνδυνο πυρκαγιάς.
- c) Κρατάτε τον αχρησιμοποίητο συσσωρευτή μακριά από συνδέτηρες, νομίσματα, κλειδιά, καρφιά, βίδες ή άλλα μικρά μεταλλικά αντικείμενα που θα μπορούσαν να προκαλέσουν γεφύρωση των επαφών. Ένα βραχυκύκλωμα μεταξύ των επαφών του συσσωρευτή μπορεί να προκαλέσει εγκαύματα ή φωτιά.
- d) Σε περίπτωση εσφαλμένης χρήσης υπάρχει περίπτωση εκροής υγρού από τον συσσωρευτή. Αποφεύγετε την επαφή με αυτό. Σε περίπτωση τυχαίας επαφής, ξεπλύνετε με νερό. Σε περίπτωση που το υγρό εισχωρήσει στα μάτια, ζητήστε επιπλέον ιατρική βοήθεια. Το εκρέον υγρό του συσσωρευτή μπορεί να προκαλέσει δερματικούς ερεθισμούς ή εγκαύματα.
- e) Μη χρησιμοποιείτε συσσωρευτές που έχουν καταστραφεί ή τροποποιηθεί. Συσσωρευτές που έχουν καταστραφεί ή τροποποιηθεί μπορεί να έχουν απρόβλεπτη συμπεριφορά και να οδηγήσουν σε φωτιά, έκρηξη ή κίνδυνο τραυματισμού.

- f) Μην εκθέτετε τους συσσωρευτές σε φωτιά ή πολύ υψηλές θερμοκρασίες. Η φωτιά ή θερμοκρασίες άνω των 130 °C μπορεί να προκαλέσουν έκρηξη.
- g) Τηρείτε όλες τις οδηγίες περί φόρτισης και μην φορτίζετε ποτέ τον συσσωρευτή ή το επαναφορτιζόμενο εργαλείο εκτός του θερμοκρασιακού εύρους που ορίζεται στις οδηγίες χρήσης. Η εσφαλμένη φόρτιση ή η φόρτιση εκτός του επιτρεπόμενου θερμοκρασιακού εύρους μπορούν να καταστρέψουν τον συσσωρευτή και να αυξήσουν τον κίνδυνο πυρκαγιάς.
- 6) Σέρβις
- a) Η επισκευή του ηλεκτρικού εργαλείου σας πρέπει να πραγματοποιείται μόνο από εξειδικευμένο τεχνικό προσωπικό και μόνο με γνήσια ανταλλακτικά. Έτσι διατηρείται η ασφάλεια του ηλεκτρικού εργαλείου.
- b) Ποτέ μη συντηρείτε κατεστραμμένους συσσωρευτές. Ολόκληρη η συντήρηση των συσσωρευτών πρέπει να πραγματοποιείται μόνο από τον κατασκευαστή ή εξουσιοδοτημένα σημεία εξυπηρέτησης πελατών.

## Υποδείξεις ασφαλείας για προβολέα LED

### ΠΡΟΕΙΔΟΠΟΙΗΣΗ

Διαβάστε όλες τις υποδείξεις ασφαλείας, τις οδηγίες, τις απεικονίσεις και τα τεχνικά χαρακτηριστικά που διαθέτει το παρόν ηλεκτρικό εργαλείο. Η μη τήρηση των ακόλουθων οδηγιών μπορεί να προκαλέσει ηλεκτροπληξία, πυρκαγιά και/ή σοβαρούς τραυματισμούς.

Φυλάξτε όλες τις υποδείξεις ασφαλείας και τις οδηγίες για μελλοντική χρήση.

Ο χρησιμοποιούμενος στις υποδείξεις ασφαλείας όρος Ηλεκτρικό εργαλείο αναφέρεται σε προβολείς LED που λειτουργούν με τροφοδοσία ρεύματος (με καλώδιο δικτύου) και σε προβολείς LED που λειτουργούν με συσσωρευτή (χωρίς καλώδιο δικτύου).

- Συνδέετε το ηλεκτρικό εργαλείο κατηγορίας προστασίας I μόνο σε πρίζα/καλώδιο προέκτασης με λειτουργική επαφή προστασίας. Υπάρχει κίνδυνος ηλεκτροπληξίας.
- Μην στρέψετε την ακτίνα φωτός του προβολέα LED (Λυχνία) σε ανθρώπους ή ζώα και μην κοιτάζετε απευθείας στην ακτίνα του προβολέα LED, ακόμη και από μεγαλύτερη απόσταση. Υπάρχει κίνδυνος τύφλωσης.
- Μην χρησιμοποιείτε τον προβολέα LED σε περιβάλλον όπου υπάρχει κίνδυνος έκρηξης. Οι ηλεκτρικοί σπινθήρες μπορεί να αναφλέξουν σκόνη και ατμούς.
- Μην κάνετε κακή χρήση του καλωδίου σύνδεσης, προκειμένου να μεταφέρετε ή να αναρτήσετε τον προβολέα LED ή να αποσυνδέσετε το βύσμα από την πρίζα. Προστατεύετε το καλώδιο σύνδεσης από τη θερμότητα, τα λάδια, τις αιχμηρές γωνίες ή τα κινούμενα μέρη. Τα κατεστραμμένα ή μπερδεμένα καλώδια σύνδεσης αυξάνουν τον κίνδυνο ηλεκτροπληξίας. Το καλώδιο σύνδεσης δεν αλλάζει.
- Μην εκθέτετε τον προβολέα LED σε βροχή και υγρασία. Η εισχώρηση νερού σε μια ηλεκτρική συσκευή αυξάνει τον κίνδυνο ηλεκτροπληξίας.
- Διατηρείτε όλες τις ηλεκτρικές συνδέσεις στεγνές και μακριά από το έδαφος. Αυτά τα προληπτικά μέτρα μειώνουν τον κίνδυνο ηλεκτροπληξίας.
- Μην επιταχύνετε τη διαδικασία ψύξης του προβολέα LED με νερό. Η εισχώρηση νερού σε μια ηλεκτρική συσκευή αυξάνει τον κίνδυνο ηλεκτροπληξίας.
- Το βύσμα του προβολέα LED πρέπει να ταιριάζει με την πρίζα. Απαγορεύεται οποιαδήποτε τροποποίηση του βύσματος. Μη τροποποιημένα βύσματα και κατάλληλες πρίζες μειώνουν τον κίνδυνο ηλεκτροπληξίας.
- Αφαιρέστε το βύσμα από την πρίζα ή τον συσσωρευτή πριν από τον καθαρισμό, τη συντήρηση ή την αποθήκευση του προβολέα LED. Αυτό το μέτρο προφύλαξης εμποδίζει την άσκοπη εκκίνηση του προβολέα LED.
- Ασφαλίστε τον προβολέα LED για ύψη ανάρτησης  $\geq 1$  m έναντι πτώσης. Διατηρείτε το ύψος ανάρτησης  $\leq 3$  m. Έτσι, αποφεύγεται ο κίνδυνος ατυχήματος.
- Παιδιά και άτομα που λόγω των φυσικών, αισθητικών ή πνευματικών ικανοτήτων τους ή απειρίας ή έλλειψης γνώσης δεν είναι σε θέση να χειρίζονται με ασφάλεια το ηλεκτρικό εργαλείο, δεν επιτρέπεται να το χρησιμοποιούν χωρίς την επίβλεψη ή τις οδηγίες ενός υπεύθυνου. Σε αντίθετη περίπτωση, υπάρχει κίνδυνος εσφαλμένου χειρισμού και τραυματισμών.
- Διατηρείτε την επιτρεπόμενη ελάχιστη απόσταση  $\geq 1$  μέτρου μεταξύ του προβολέα LED και όλων των φωτισμένων επιφανειών και αντικειμένων. Εάν δεν επιτευχθεί αυτή η απόσταση, τα φωτιζόμενα αντικείμενα μπορεί να υπερθερμανθούν.
- Μην καλύπτετε την κεφαλή του λαμπτήρα ενώ είναι αναμμένος ο προβολέας LED. Η κάλυψη θερμαίνει σημαντικά την επιφάνεια του προβολέα LED. Σε αντίθετη περίπτωση, ο προβολέας LED μπορεί να υπερθερμανθεί και να μην λειτουργεί πλέον σωστά. Υπάρχει κίνδυνος τραυματισμού και πυρκαγιάς.
- Απενεργοποιείτε τον προβολέα LED όταν δεν τον χρησιμοποιείτε. Μην αφήνετε ποτέ ενεργοποιημένο τον προβολέα LED χωρίς επίβλεψη. Εάν οι ηλεκτρικές συσκευές μένουν ανεπιτήρητες, ενδέχεται να προκύψουν κίνδυνοι, οι οποίοι μπορεί να προκαλέσουν υλικές ζημιές και/ή σωματικές βλάβες.



- **Μη χρησιμοποιείτε τον προβολέα LED, εάν έχει υποστεί βλάβη. Υπάρχει κίνδυνος ατυχήματος.**
- **Το καλώδιο δικτύου του προβολέα LED ή του τροφοδοτικού τάσης δεν αντικαθίσταται. Απορρίπτετε σωστά το τροφοδοτικό τάσης εάν το καλώδιο δικτύου υποστεί ζημιά.**
- **Μη χρησιμοποιείτε τον προβολέα LED στο δίκτυο οδικής κυκλοφορίας. Ο προβολέας LED δεν είναι εγκεκριμένος για φωτισμό στο δίκτυο οδικής κυκλοφορίας.**
- **Χρησιμοποιείτε μόνο γνήσια αξεσουάρ.**

## Επεξήγηση συμβόλων

**⚠ ΠΡΟΕΙΔΟΠΟΙΗΣΗ** Κίνδυνος μέτριου βαθμού, μη τήρηση θα μπορούσε να επιφέρει θάνατο ή σοβαρούς τραυματισμούς (μη αντιστρεπτούς).

### ΕΙΔΟΠΟΙΗΣΗ

Υλικές ζημιές, χωρίς υπόδειξη ασφαλείας! Χωρίς κίνδυνο τραυματισμού.



Πριν τη θέση σε λειτουργία διαβάστε τις οδηγίες χρήσης



Η ηλεκτρική συσκευή ανταποκρίνεται στην κατηγορία προστασίας I



Η ηλεκτρική συσκευή ανταποκρίνεται στην κατηγορία προστασίας II



Συσκευή λειτουργίας



Μετασχηματιστής ασφαλείας ανθεκτικός σε βραχυκύκλωμα (SCPST)



Ακατάλληλο για χρήση σε εξωτερικούς χώρους

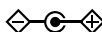

Τροφοδοτικό, θετική πολικότητα



Φιλική προς το περιβάλλον διάθεση



Μικρότερη απόσταση από φωτισμένες περιοχές (σε m)



Σήμανση συμμόρφωσης CE



Σήμανση συμμόρφωσης EAC

## 1. Τεχνικά χαρακτηριστικά

### Προορισμός χρήσης

#### ⚠ ΠΡΟΕΙΔΟΠΟΙΗΣΗ

Οι προβολείς REMS Lumen 5000, REMS Lumen 7000, REMS Lumen 10000 και REMS Lumen 2800 22V προορίζονται για γενική χρήση, για τον φωτισμό εργοταξίων και συνεργείων.

Όλες οι λοιπές εφαρμογές δεν ανταποκρίνονται στον προορισμό χρήσης και συνεπώς απαγορεύονται.

#### 1.1. Παραδοτέος εξοπλισμός

REMS Lumen 5000/Lumen 7000/Lumen 10000:

Ηλεκτρικός προβολέας LED, οδηγίες χρήσης

REMS Lumen 2800 22V Set Power-Edition:

Επαναφορτιζόμενος προβολέας LED, τροφοδοσία τάσης 220–240 V, 36 W, οδηγίες χρήσης

REMS Lumen 2800 22V Set:

Επαναφορτιζόμενος προβολέας LED, συσσωρευτής λιθίου-ιόντων 21,6 V, 2,5 Ah, ταχυφορτιστής 220–240 V, 70 W. Τροφοδοτικό 220–240 V, 36 W. Οδηγίες χρήσης

### 1.2. Κωδικοί προϊόντων

REMS Lumen 5000	175220
REMS Lumen 7000	175221
REMS Lumen 10000	175222
REMS Lumen 2800 22V Set Power-Edition	175210
REMS Lumen 2800 22V Set	175211
Συσσωρευτής λιθίου-iónτων 21,6 V, 2,5 Ah	571571
Συσσωρευτής λιθίου-iónτων 21,6 V, 5,0 Ah	571581
Συσσωρευτής λιθίου-iónτων 21,6 V, 9,0 Ah	571583
Ταχυφορτιστής 220–240 V, 50–60 Hz, 70 W	571575
Ταχυφορτιστής 100–240 V, 50–60 Hz, 90 W	571585
Τροφοδοσία τάσης 220–240 V / αντί συσσωρευτών 24V, 1,5A	175213
Τηλεσκοπικό τρίποδο 3B REMS	175230
REMS CleanM	140119

### 1.3. Περιοχή εργασίας

#### Εύρος θερμοκρασίας λειτουργίας

REMS Lumen 5000,	
REMS Lumen 7000,	
REMS Lumen 10000	–25 °C - +50 °C (–13 °F – +122 °F)
REMS Lumen 2800 22V*	–10 °C – +40 °C (14 °F – +104 °F)
Ταχυφορτιστής	0 °C – +40 °C (32 °F – +104 °F)
Εύρος θερμοκρασίας αποθήκευσης	> 0 °C (32 °F)

\* Επιτρέπεται σύντομη λειτουργία έως +50°C (122°F)

#### Προβαλλόμενη επιφάνεια

Απόσταση 0,2 m από την επιφάνεια  
REMS Lumen 2800 22V 1,2 m<sup>2</sup>

### 1.4. Διαστάσεις

M × Π × Υ

REMS Lumen 5000	155 × 255 × 300 (6,1" × 10,1" × 11,8")
REMS Lumen 7000	165 × 300 × 330 (6,5" × 11,7" × 13,0")
REMS Lumen 10000	200 × 375 × 375 (8,0" × 14,8" × 14,8")
REMS Lumen 2800 22V	
Χωρίς συσσωρευτή και τροφοδοτικό	205 × 245 × 270 (8,1" × 9,6" × 10,6")

### 1.5. Ηλεκτρικά στοιχεία

REMS Lumen 5000	230 V~; 50–60 Hz, 50 W
REMS Lumen 7000	230 V~; 50–60 Hz, 70 W
REMS Lumen 10000	230 V~; 50–60 Hz, 50/100 W
REMS Lumen 2800 22V	21,6 V==; 30 W
Τροφοδοτικό,	Input 220–240 V~, 50 – 60 Hz, 138 W
REMS Lumen 2800 22V	Output 24,0 V==; 1,5A; 36 W Με προστατευτική μόνωση, χωρίς παράσιτα
Ταχυφορτιστής	Input 100–240 V~, 50 – 60 Hz, 70 W Output 21,6 V== Με προστατευτική μόνωση, χωρίς παράσιτα
Ταχυφορτιστής	Input 100–240 V~, 50 – 60 Hz, 90 W Output 21,6 V== Με προστατευτική μόνωση, χωρίς παράσιτα

Είδος προστασίας

REMS Lumen 5000/7000/10000	IP65
REMS Lumen 2800 22V	IP20

Βαθμίδα φωτεινότητας φωτεινής ροής

REMS Lumen 5000	5000 lm
REMS Lumen 7000	7000 lm
REMS Lumen 10000	
(Βαθμίδα φωτεινότητας 1/2)	5000/10000 lm

REMS Lumen 2800 22V  
(Βαθμίδα φωτεινότητας 1/2/3) 1100/2000/≤ 2800 lm

Διάρκεια φωτισμού, REMS Lumen 2800 22V

Όνομασία	Ώρες λειτουργίας h		
	Βαθμίδα 1 (1100lm)	Βαθμίδα 2 (2000lm)	Βαθμίδα 3 (2800lm)
Συσσωρευτής λιθίου-iónτων 21,6V, 2,5Ah	5,4	2,4	1,6
Συσσωρευτής λιθίου-iónτων 21,6V, 5,0Ah	10,9	4,8	3,2
Συσσωρευτής λιθίου-iónτων 21,6V, 9,0Ah	19,6	8,6	5,7

## 1.6. Βάρος

REMS Lumen 5000	1,8 kg (4,0 lb)
REMS Lumen 7000	2,2 kg (4,9 lb)
REMS Lumen 10000	3,0 kg (6,6 lb)
REMS Lumen 2800 22V χωρίς συσσωρευτή	1,7 kg (3,7 lb)
Συσσωρευτής λιθίου-iónτων 21,6 V, 1,5 Ah	0,4 kg (0,9 lb)
Συσσωρευτής λιθίου-iónτων 21,6 V, 2,5 Ah	0,4 kg (0,9 lb)
Συσσωρευτής λιθίου-iónτων 21,6 V, 5,0 Ah	0,8 kg (1,8 lb)
Συσσωρευτής λιθίου-iónτων 21,6 V, 9,0 Ah	1,1 kg (2,4 lb)
Τηλεσκοπικό τριπόδο 3B REMS	2,0 kg (4,4 lb)

## 2. Θέση σε λειτουργία

### 2.1. Ηλεκτρική σύνδεση

#### **⚠ ΠΡΟΕΙΔΟΠΟΙΗΣΗ**

**Προσοχή στην τάση δικτύου!** Πριν από τη σύνδεση του προβολέα LED, του ταχυφορτιστή ή του τροφοδοτικού, ελέγχετε εάν η αναγραφόμενη στην πλακέτα χαρακτηριστικών τάση αντιστοιχεί με την τάση δικτύου. Συνδέετε τα ηλεκτρικά εργαλεία κατηγορίας προστασίας I μόνο σε πρίζα/καλώδιο προέκτασης με λειτουργική επαφή προστασίας. Σε εργοστάσια, υγρά περιβάλλοντα, σε εσωτερικούς και εξωτερικούς χώρους ή σε παρόμοια σημεία τοποθέτησης, λειτουργείτε την ηλεκτρική συσκευή στο δίκτυο μόνο μέσω ρελέ διαφυγής (διακόπτης FI), το οποίο διακόπτει την παροχή ενέργειας, μόλις το ρεύμα διαρροής προς τη γείωση υπερβεί τα 30 mA για 200 ms.

#### Συσσωρευτές

##### Βαθιά εκφόρτιση λόγω χαμηλής τάσης

Δεν επιτρέπεται πώση της τάσης των συσσωρευτών λιθίου-iónτων κάτω από την ελάχιστη τάση, ειδάλλως υπάρχει περίπτωση βλάβης του συσσωρευτή λόγω «βαθιάς εκφόρτισης», βλ. Βαθμιδωτή ένδειξη κατάστασης φόρτισης. Οι κυμέλες των συσσωρευτών Li-Ion της REMS έχουν προφορτιστεί με την παράδοση κατά περ. 40 %. Γι' αυτό και οι συσσωρευτές Li-Ion πρέπει να φορτίζονται πριν τη χρήση και να επαναφορτίζονται τακτικά. Εάν δεν τηρηθεί αυτή η προδιαγραφή των κατασκευαστών των κυμελών υπάρχει περίπτωση βλάβης του συσσωρευτή Li-Ion λόγω βαθιάς εκφόρτισης.

##### Βαθιά εκφόρτιση λόγω αποθήκευσης

Εάν ένας σχετικά χαμηλά φορτισμένος συσσωρευτής Li-Ion αποθηκευθεί μπορεί – σε περίπτωση μακράς αποθήκευσης – να αποφορτιστεί και να καταστραφεί. Γι' αυτό οι συσσωρευτές Li-Ion πρέπει να φορτίζονται πριν την αποθήκευση και να επαναφορτίζονται το αργότερο μετά από έξι μήνες και οπωσδήποτε πριν από εκ νέου επιβάρυνση.

#### **ΕΙΔΟΠΟΙΗΣΗ**

**Πριν τη χρήση φορτίζετε τον συσσωρευτή. Επαναφορτίζετε τακτικά τους συσσωρευτές Li-Ion ώστε να αποφεύγετε την πιθανότητα βαθιάς εκφόρτισης. Σε περίπτωση βαθιάς εκφόρτισης προκαλείται βλάβη στον συσσωρευτή.**

Για τη φόρτιση χρησιμοποιείτε μόνο ταχυφορτιστή REMS. Οι καινούριες και επί μακρόν μη χρησιμοποιημένοι συσσωρευτές Li-Ion φτάνουν την πλήρη χωρητικότητα μετά από αρκετές φορτίσεις.

##### Βαθμιδωτή ένδειξη κατάστασης φόρτισης των συσσωρευτών λιθίου-iónτων 21,6 V

Η βαθμιδωτή ένδειξη κατάστασης φόρτισης (2) δείχνει την κατάσταση φόρτισης του συσσωρευτή (1) με 4 LED. Πιέζοντας το πλήκτρο με το σύμβολο μπαταρίας, ανάβει για μερικά δευτερόλεπτα τουλάχιστον ένα LED.

Όσα περισσότερα LED ανάβουν πράσινα, τόσο περισσότερο φορτισμένος είναι ο συσσωρευτής. Εάν ένα LED αναβοσβήνει κόκκινο, ο συσσωρευτής πρέπει να φορτιστεί.

### Ταχυφορτιστής Li-Ion

Εάν το βύσμα είναι τοποθετημένο, η πράσινη λυχνία ελέγχου ανάβει συνεχώς πράσινη. Εάν έχει τοποθετηθεί συσσωρευτή στον ταχυφορτιστή REMS, μία πράσινη λυχνία ελέγχου που αναβοσβήνει δείχνει ότι ο συσσωρευτής φορτίζεται. Εάν η πράσινη λυχνία ελέγχου ανάβει συνεχώς, ο συσσωρευτής έχει φορτιστεί. Εάν μία κόκκινη λυχνία ελέγχου αναβοσβήνει κόκκινη, ο συσσωρευτής παρουσιάζει πρόβλημα. Αν μια λυχνία ελέγχου δείχνει συνεχώς κόκκινο φως, τότε η θερμοκρασία της συσκευής ταχείας φόρτισης και/ή του συσσωρευτή είναι εκτός του επιτρεπτού εύρους εργασίας βαθμών, δηλ. από 0°C έως +40°C.

#### ΕΙΔΟΠΟΙΗΣΗ

Ο ταχυφορτιστής δεν ενδείκνυται για χρήση σε εξωτερικούς χώρους.

## 2.2. Προετοιμασία ηλεκτρικού προβολέα LED

### Συναρμολόγηση βάσης (Εικ. 2), REMS Lumen 5000/7000/10000

Στερεώστε το πλαίσιο χαλυβδοσωλήνα (3) με τη ροδέλα γκρόβερ (4), τη ροδέλα (5) και τη βίδα λαβής αστεριού (6).

## 3. Λειτουργία

#### ΕΙΔΟΠΟΙΗΣΗ

**Τηρείτε την επιτρεπόμενη ελάχιστη απόσταση  $\geq 1$  μέτρου μεταξύ του προβολέα LED και όλων των φωτισμένων επιφανειών και αντικειμένων.** Εάν δεν επιτευχθεί αυτή η απόσταση, τα φωτισμένα αντικείμενα μπορεί να υπερθερμανθούν.

#### Τοποθέτηση

Τοποθετήστε τον προβολέα LED σε μια σταθερή, επίπεδη επιφάνεια. Εάν είναι απαραίτητο, χαλαρώστε ελαφρά τις πεταλούδες/τις βίδες λαβής αστεριού (8) και περιστρέψτε το περίβλημα του προβολέα (7). Σφίξτε ξανά τις πεταλούδες/τις βίδες λαβής αστεριού (8).

#### Στερέωση στο τηλεσκοπικό τρίποδο 3B REMS (Εικ. 4)

Ρυθμίστε το τηλεσκοπικό τρίποδο 3B REMS όπως φαίνεται στην Εικ. 4 και τοποθετήστε το σε μια σταθερή, επίπεδη επιφάνεια. Στους προβολείς REMS Lumen 5000/7000/10000, αποσυναρμολογήστε το πλαίσιο χαλυβδοσωλήνα (3) και στερεώστε τον προβολέα LED στο τηλεσκοπικό τρίποδο 3B REMS με τη βίδα του τρίποδου (13). Εάν είναι απαραίτητο, χαλαρώστε ελαφρά τις πεταλούδες/τις βίδες λαβής αστεριού (8) και περιστρέψτε το περίβλημα του προβολέα (7). Σφίξτε ξανά τις πεταλούδες/τις βίδες λαβής αστεριού (8).

#### ΕΙΔΟΠΟΙΗΣΗ

Προσέχετε τη φέρουσα ικανότητα του τηλεσκοπικού τρίποδου 3B REMS  $\leq 10$  kg.

#### Ανάρτηση, REMS Lumen 2800 22V

Ξεδιπλώστε το άγκιστρο (10) και κρεμάστε τον προβολέα LED σε ένα κατάλληλο αντικείμενο. Εάν είναι απαραίτητο, χαλαρώστε ελαφρά τις πεταλούδες (8) και περιστρέψτε το περίβλημα του προβολέα (7). Σφίξτε ξανά τις πεταλούδες (8).

#### Χειρισμός

Ενεργοποιήστε ή απενεργοποιήστε τον προβολέα REMS Lumen 5000/7000 πατώντας τον διακόπτη λειτουργίας (11).

Ο προβολέας REMS Lumen 10000 μπορεί να ρυθμιστεί για 2 επιλέξιμες βαθμίδες φωτεινότητας με τον διακόπτη λειτουργίας (11).

Ενεργοποιήστε ή απενεργοποιήστε τον προβολέα REMS Lumen 2800 22V με το πλήκτρο (11) και ρυθμίστε μία από τις 3 επιλέξιμες βαθμίδες φωτεινότητας με το πλήκτρο (12).

#### Λειτουργία με συσσωρευτή και μέσω δικτύου, REMS Lumen 2800 22V

Εάν το τροφοδοτικό είναι συνδεδεμένο κατά τη λειτουργία με συσσωρευτή, ο προβολέας LED μεταβαίνει αυτόματα στη λειτουργία ρεύματος. Ο συσσωρευτής (1) δεν φορτίζεται. Για τη φόρτιση του συσσωρευτή, χρησιμοποιείτε τον ενγκεκριμένο από τη REMS ταχυφορτιστή.

#### Ασφάλεια λειτουργίας

#### Προστασία από υπερθέρμανση, REMS Lumen 5000/7000/10000

Οι προβολείς REMS Lumen 5000/7000/10000 είναι εξοπλισμένοι με προστασία από υπερθέρμανση. Σε περίπτωση μη επιτρεπόμενης θέρμανσης, η φωτεινότητα μειώνεται και επιστρέφει στην αρχική φωτεινότητα

μετά από μια περίοδο ψύξης. Εάν ο προβολέας LED σβήσει, αλλάζει αυτόματα στην αρχική φωτεινότητα μετά από μια περίοδο ψύξης.

#### **⚠ ΠΡΟΕΙΔΟΠΟΙΗΣΗ**

**Μην επιταχύνετε τη διαδικασία ψύξης του προβολέα LED με νερό.** Η εισχώρηση νερού σε μια ηλεκτρική συσκευή αυξάνει τον κίνδυνο ηλεκτροπληξίας.

#### **Προστασία έναντι βαθιάς αποφόρτισης, REMS Lumen 2800 22V**

Ο προβολέας LED είναι εξοπλισμένος με προστασία έναντι βαθιάς αποφόρτισης για τον συσσωρευτή (1), η οποία αποσυνδέει τον προβολέα LED μόλις ο συσσωρευτής πρέπει να επαναφορτιστεί.

## 4. Συντήρηση

Ανεξαρτήτως της ακόλουθης συντήρησης, συνιστάται ο έλεγχος και ο επαναληπτικός έλεγχος του ηλεκτρικού εργαλείου τουλάχιστον μία φορά ετησίως από εξειδικευμένο προσωπικό. Ένας τέτοιος επαναληπτικός έλεγχος ηλεκτρικών συσκευών προβλέπεται κατά το πρότυπο DIN EN 60204 και την προδιαγραφή πρόληψης ατυχημάτων DGUV Προδιαγραφή 3 «Ηλεκτρικές εγκαταστάσεις και μέσα λειτουργίας». Επίσης, πρέπει να τηρούνται οι ισχύοντες για τον χώρο λειτουργίας εθνικοί κανονισμοί ασφαλείας, οι κανόνες και οι διατάξεις.

### 4.1. Συντήρηση

#### **⚠ ΠΡΟΕΙΔΟΠΟΙΗΣΗ**

**Πριν από τις εργασίες καθαρισμού, αποσυνδέετε το βύσμα και/ή αφαιρείτε τον συσσωρευτή!**

Οι προβολείς LED REMS Lumen 5000/7000/10000 και REMS Lumen 2800 22V δεν χρειάζονται συντήρηση.

Καθαρίζετε τα πλαστικά μέρη (π.χ. περίβλημα, πλαστικό δίσκο, συσσωρευτές) μόνο με το καθαριστικό μηχανών REMS CleanM (Κωδ. πρ. 140119) ή με ήπιο σαπούνι και νωπό μαλακό πανί. Μη χρησιμοποιείτε απορρυπαντικά οικιακής χρήσης. Αυτά περιέχουν συχνά χημικά που μπορούν να βλάψουν τα πλαστικά μέρη. Για τον καθαρισμό των πλαστικών μερών μη χρησιμοποιείτε ποτέ βενζίνη, τερεβινθέλαιο, αραιωτικά ή παρόμοια προϊόντα.

Απαγορεύεται η εισχώρηση υγρών στο εσωτερικό του προβολέα LED. Μην βυθίζετε ποτέ τον προβολέα LED σε υγρά.

### 4.2. Επιθεώρηση/Συντήρηση

#### **⚠ ΠΡΟΕΙΔΟΠΟΙΗΣΗ**

**Πριν από εργασίες συντήρησης και επισκευής τραβήξτε το ρευματολήπτη ή αφαιρέστε τη μπαταρία! Αυτές οι εργασίες επιτρέπεται να εκτελούνται μόνο από εξειδικευμένο προσωπικό.**

Οι πηγές φωτισμού αυτού του προβολέα LED δεν μπορούν να αντικατασταθούν. Όταν η πηγή φωτισμού φτάσει στο τέλος της διάρκειας ζωής της, ο προβολέας LED πρέπει να αντικατασταθεί.

## 5. Βλάβες

### 5.1. Βλάβη: Ο προβολέας LED δεν ανάβει/δεν ενεργοποιείται.

#### **Αιτία:**

- Το βύσμα έχει αποσυνδεθεί από την πρίζα
- Ο προβολέας LED έχει υπερθερμανθεί
- Ο προβολέας LED παρουσιάζει βλάβη
- Καλώδιο σύνδεσης ελαττωματικό
- Άδειος ή ελαττωματικός συσσωρευτής (REMS Lumen 2800 22V)

#### **Αντιμετώπιση:**

- Συνδέστε το βύσμα και ενεργοποιήστε τη συσκευή.
- Αφήστε τον προβολέα LED να κρυώσει.
- Ο προβολέας LED πρέπει να ελεγχθεί από εξουσιοδοτημένο και συμβεβλημένο συνεργείο εξυπηρέτησης πελατών της REMS.
- Ο προβολέας LED πρέπει να ελεγχθεί από εξουσιοδοτημένο και συμβεβλημένο συνεργείο εξυπηρέτησης πελατών της REMS ή να αντικατασταθεί.
- Φορτίστε τον συσσωρευτή με τον ταχυφορτιστή ή αντικαταστήστε τον συσσωρευτή.

### 5.2. Βλάβη: Τα LED ανάβουν λίγο/δεν ανάβουν. (REMS Lumen 5000/7000/10000)

#### Αιτία:

- Ο προβολέας LED έχει υπερθερμανθεί: Η προστασία από υπερθέρμανση έχει ενεργοποιηθεί.

#### Αντιμετώπιση:

- Αφήστε τον προβολέα LED να κρυώσει.

### 5.3. Βλάβη: Ο προβολέας REMS Lumen 2800 22V αποσυνδέεται κατά τη λειτουργία.

#### Αιτία:

- Άδειος ή ελαττωματικός συσσωρευτής

#### Αντιμετώπιση:

- Φορτίστε τον συσσωρευτή με τον ταχυφορτιστή ή αντικαταστήστε τον συσσωρευτή.

## 6. Αποκομιδή

Οι προβολείς REMS Lumen 5000/7000/10000, REMS Lumen 2800 22V, οι συσσωρευτές και οι ταχυφορτιστές δεν επιτρέπεται να απορρίπτονται μαζί με τα οικιακά απορρίμματα στο τέλος χρήσης τους. Η αποκομιδή τους πρέπει να γίνει σύμφωνα με τις νομικές προδιαγραφές. Οι μπαταρίες λιθίου και οι συστοιχίες συσσωρευτών όλων των συστημάτων των μπαταριών επιτρέπεται να απορρίπτονται μόνο αποφορτισμένες, ενώ εάν δεν έχουν αποφορτιστεί πλήρως πρέπει να καλύπτονται όλες οι επαφές, π.χ. με μονωτική ταινία.

## 7. Εγγύηση κατασκευαστή

Η χρονική διάρκεια της εγγύησης ανέρχεται στους 12 μήνες μετά την παράδοση του νέου προϊόντος στον πρώτο χρήστη. Το χρονικό σημείο της παράδοσης πρέπει να αποδεικνύεται με την αποστολή των γνήσιων εγγράφων αγοράς, τα οποία πρέπει να περιλαμβάνουν την ημερομηνία αγοράς και την ονομασία προϊόντος. Όλα τα λειτουργικά σφάλματα που παρουσιάζονται κατά τη χρονική διάρκεια της εγγύησης, και αποδεδειγμένα οφείλονται σε κατασκευαστικά σφάλματα ή σε σφάλματα υλικού, αποκαθίστανται δωρεάν. Με την αποκατάσταση των σφαλμάτων δεν παρατείνεται ούτε ανανεώνεται η χρονική διάρκεια της εγγύησης του προϊόντος. Οι ζημιές, που οφείλονται σε φυσική φθορά, στον μη ενδεδειγμένο χειρισμό ή παραβίαση της ενδεδειγμένης χρήσης, σε μη προσοχή των προδιαγραφών λειτουργίας, σε ακατάλληλα υλικά λειτουργίας, σε υπερβολική καταπόνηση, σε χρήση εκτός του σκοπού προορισμού, σε επεμβάσεις παντός είδους ή σε άλλους λόγους, για τους οποίους η εταιρία REMS δεν ευθύνεται, αποκλείονται από την εγγύηση.

Οι παροχές της εγγύησης επιτρέπεται να παρέχονται μόνο από τα προς τούτο εξουσιοδοτημένα συμβεβλημένα συνεργεία εξυπηρέτησης πελατών της εταιρίας REMS. Παράπονα γίνονται αποδεκτά μόνο εάν το προϊόν παραδοθεί σε ένα εξουσιοδοτημένο και συμβεβλημένο συνεργείο εξυπηρέτησης πελατών της REMS χωρίς προηγούμενες επεμβάσεις και σε άθικτη κατάσταση. Προϊόντα και εξαρτήματα που έχουν αντικατασταθεί περιέρχονται στην ιδιοκτησία της REMS.

Τα έξοδα μεταφοράς αναλαμβάνει ο χρήστης.

Μπορείτε να βρείτε έναν πίνακα με τα εξουσιοδοτημένα και συμβεβλημένα συνεργεία εξυπηρέτησης πελατών της REMS στην ιστοσελίδα [www.rems.de](http://www.rems.de). Για τις χώρες που δεν αναφέρονται σε αυτόν τον πίνακα, το προϊόν πρέπει να παραδίδεται στη διεύθυνση SERVICE-CENTER, Neue Rommelshauser Straße 4, 71332 Waiblingen, Deutschland. Τα νόμιμα δικαιώματα του χρήστη, ειδικά οι αξιώσεις εγγύησής του σε περίπτωση ελλείψεων έναντι του πωλητή, καθώς και οι αξιώσεις εξαιτίας σκόπιμης παραβίασης των υποχρεώσεων και οι αξιώσεις που απορρέουν από την ευθύνη από ελαττωματικά προϊόντα, δεν περιορίζονται από την παρούσα εγγύηση.

Για την παρούσα εγγύηση ισχύει η γερμανική νομοθεσία αποκλειομένων των κανόνων παραπομπής του γερμανικού Διεθνούς Ιδιωτικού Δικαίου, καθώς και αποκλειόμενης της Σύμβασης των Ηνωμένων Εθνών για τις διεθνείς πωλήσεις κινητών πραγμάτων (CISG). Εγγυητής αυτής της εγγυήσεως κατασκευαστή, που ισχύει παγκοσμίως, είναι η REMS GmbH & Co KG, Stuttgarter Str. 83, 71332 Waiblingen, Deutschland.

## Orijinal kullanım kılavuzunun tercümesi

### Şek. 1–4

1 Akü	8 Kelebek vida /Yıldız saplı vida
2 Kademeli şarj durum göstergesi	9 Taşıma kulpu
3 Çelik boru çerçevesi	10 Kanca
4 Yaylı rondela	11 Açma /kapatma şalteri veya tuş
5 Rondela	12 Aşağı Parlaklık seviyesi tuşu
6 Yıldız saplı vida	13 Stativ vida
7 Projektör gövdesi	14 Yıldız saplı vida

## Elektrikli aletler için geçerli genel güvenlik uyarıları

### **UYARI**

**Bu elektrikli aletin donatılmış olduğu tüm güvenlik uyarılarını, talimatları, resimleri ve teknik bilgileri okuyun. Aşağıdaki talimatlara uyulmaması elektrik çarpması, yangın ve/veya ağır yaralanmalara yol açabilir.**

**Tüm güvenlik uyarılarını ve talimatları ileriye için saklayın.**

*Güvenlik uyarılarında kullanılan "elektrikli alet" kavramı, kabloyla çalışan elektrikli aletleri (elektrik kablolulu) veya aküyle çalışan elektrikli aletleri (elektrik kablosuz) kapsar.*

#### 1) Çalışma yerinde güvenlik

- Çalışma yerinizin temiz ve iyi aydınlatılmış olmasını sağlayın. Düzensizlik ya da aydınlatılmayan çalışma yerleri kazalara yol açabilir.**
- Elektrikli aletle içinde yanabilir sıvı, gaz veya tozların bulunduğu patlama tehlikesi olan ortamlarda çalışmayın. Elektrikli aletler, toz veya buharları ateşleyebilen kıvılcımlar üretirler.**
- Elektrikli aleti kullandığınız süre boyunca çocukları ve diğer kişileri uzak tutun. Dikkatiniz dağıldığında elektrikli alet üzerindeki kontrolünüzü kaybedebilirsiniz.**

#### 2) Elektrik güvenliği

- Elektrikli aletin bağlantı fişi prize uymalıdır. Fiş hiçbir şekilde değiştirilmemelidir. Adaptörlü fişleri topraklamalı elektrikli aletlerle birlikte kullanmayın. Değiştirilmeyen fişler ve uygun prizler elektrik çarpması riskini azaltır.**
- Boru, kalorifer, fırın veya buzdolabı gibi topraklanmış yüzeylerle bedensel temaslardan kaçının. Bedeniniz topraklandığında elektrik çarpması riski artar.**
- Elektrikli aletleri yağmur veya nemden uzak tutun. Elektrikli aletin içine su girmesi elektrik çarpması riskini artırır.**
- Bağlantı kablosunu elektrikli aleti taşımak, asmak veya fişi prizden çekmek gibi amaç dışı işlemler için kullanmayın. Bağlantı kablosunu ısı, yağ, keskin kenarlar veya hareketli aksamalardan uzak tutun. Hasarlı veya dolanmış bağlantı kabloları elektrik çarpması riskini artırır.**
- Elektrikli aletle açık alanda çalışacaksanız, dış alanlarda kullanım için de uygun olan uzatma kabloları kullanın. Dış alanlara mahsus bir uzatma kablosunun kullanılması elektrik çarpması riskini azaltır.**
- Elektrikli aletin nemli bir ortamda kullanılması kaçınılmazsa, hatalı akım koruyucu şalteri kullanın. Hatalı akım koruyucu şalterinin kullanılması elektrik çarpması riskini azaltır.**

#### 3) Kişilerin güvenliği

- Dikkatli olun, itinayla çalışın ve elektrikli aleti kullanarak işe başlarken sakın olun. Yorgun olduğunuz veya uyuşturucu, alkol veya ilaçların etkisi altında olduğunuz zamanlar elektrikli aletler kullanmayın. Elektrikli aletin kullanımı esnasında bir anlık dikkatsizlik ciddi yaralanmalara yol açabilir.**
- Kişisel koruyucu ekipmanınızı kullanın ve daima bir koruyucu gözlük takın. Elektrikli aletin türü ve kullanımına göre takılacak toz maskesi, kaymaz iş ayakkabıları, kask veya kulaklık gibi kişisel koruyucu ekipman yaralanma riskini azaltır.**
- Aletin istenmeden kullanıma alınmasını önleyin. Elektrik kablosunu prize takarken ve/veya aküyu yerleştirirken, elektrikli aleti alırken veya taşırken elektrikli aletin kapalı olduğundan emin olun. Elektrikli aleti taşırken parmağınızın şalter üzerinde olması veya elektrikli aleti açık konumdayken elektrige bağlamanız kazalara yol açabilir.**
- Elektrikli aleti çalıştırmadan önce ayar takımlarını veya anahtarları çıkarın. Rotatif bir elektrikli aletin bir kısmında bulunan takım veya anahtar yaralanmalara yol açabilir.**
- Normal olmayan duruşlardan kaçının. Her zaman için yere sağlam basın ve dengeyi sağlayın. Böylelikle elektrikli aleti beklenmedik durumlar karşısında daha iyi kontrol edebilirsiniz.**
- Uygun kıyafetler giyinin. Bol kıyafetler giyinmeyin veya takılar takmayın. Saçlarınızı ve kıyafetinizi hareketli parçalardan uzak tutun. Bol kıyafetler, takılar veya uzun saçlar hareketli parçalara takılabilir.**

- g) Toz emme veya toplama düzeneklerinin takılması mümkün olduğu hallerde, bu düzenekler takılmalı ve doğru şekilde kullanılmalıdır. Toz emme düzeneğinin kullanılması, tozdan kaynaklanan tehlikeleri azaltabilir.
- h) Dikkati hiçbir zaman elden bırakmayın ve çok kez kullanmış nedeniyle elektrikli aleti iyi tanısanız da, elektrikli aletlere yönelik güvenlik kurallarını çiğnemeyin. Dikkatsiz bir davranış saniyeler içinde ağır yaralanmalara sebep olabilir.

#### 4) Elektrikli aletin kullanımı ve davranışlar

- a) Elektrikli aleti aşırı zorlanmalara maruz bırakmayın. Yapacağınız işe uygun olan elektrikli aleti kullanın. Uygun elektrikli aletle belirtilen performans aralığında hem daha iyi, hem de daha güvenli çalışırsınız.
- b) Şalteri bozuk olan elektrikli aletleri kullanmayın. Açılıp kapatılması artık mümkün olmayan bir elektrikli alet tehlikelidir ve onarılması gerekir.
- c) Aleti ayarlamadan, kullanılan aleti değiştirmeden veya elektrikli aleti bir yere koymadan önce fişi prizden çekin ve/veya çıkarılabilir aküyü çıkarın. Bu güvenlik önlemi sayesinde elektrikli aletin istenmeden çalışmasını önlemiş olursunuz.
- d) Kullanılmayan elektrikli aletleri çocukların ulaşamayacakları yerlerde muhafaza edin. Elektrikli aleti tanımayan veya bu talimatları okumamış olan kişilerin aleti kullanmalarına müsaade etmeyin. Elektrikli aletler, tecrübesiz kişiler tarafından kullanıldıklarında tehlikelidir.
- e) Elektrikli aletin ve kullanılan aletin koruyucu bakımını itinayla yapın. Hareketli parçaların kusursuz çalıştıklarından ve sıkışmadıklarından, parçaların kırılmış veya elektrikli aletlerin fonksiyonunu olumsuz etkileyecek şekilde hasarlı olmadıklarından emin olun ve bu hususları kontrol edin. Hasarlı parçaların, elektrikli alet tekrar kullanmadan önce onarılmalarını sağlayın. Çoğu kazalar elektrikli aletlerin bakımınının yetersiz yapılmasından kaynaklanmaktadır.
- f) Kesici aletleri keskin ve temiz tutun. Bakımı itinayla yapılmış olan keskin kenarlı kesici aletler, çalışma esnasında daha az sıkışır ve kullanımı daha kolaydır.
- g) Elektrikli aleti, kullanılan aleti, kullanılan aletleri vb. bu talimatlar doğrultusunda kullanın. Bu bağlamda çalışma şartlarını ve yapılacak işi de dikkate alın. Elektrikli aletlerin öngörülen uygulamalardan farklı alanlarda kullanılmaları tehlikeli durumlara yol açabilir.
- h) Kulpları ve tutma yerlerini kuru ve temiz tutun, ayrıca yağ ve gresten arındırın. Kaygan kulplar ve tutma yerleri elektrikli aletin beklenmedik durumlarda güvenli kullanımını ve kontrolünü engeller.

#### 5) Akülü aletin kullanımı ve davranışlar

- a) Aküleri sadece üretici tarafından önerilen şarj aletleriyle şarj edin. Belirli bir akü türü için tasarlanmış olan şarj aleti, başka akülerle birlikte kullanıldığında yangın tehlikesi söz konusudur.
- b) Elektrikli aletlerde sadece öngörülen aküleri kullanın. Diğer akülerin kullanımı yaralanmalara ve yangın tehlikesine yol açabilir.
- c) Kullanılmayan aküleri kâğıt kısıkaçlardan, madeni paralardan, anahtarlardan, çivilerden, vidalardan ve kontakların köprülenmesine sebep olabilecek diğer küçük metal cisimlerden uzak tutun. Akü kontakları arasında meydana gelebilecek kısa devre yanmalara veya yangına yol açabilir.
- d) Yanlış kullanım halinde aküden sıvı dışarı sızabilir. Sıvıyla temastan kaçının. Yanlışlıkla temas halinde söz konusu yeri bol suyla yıkayın. Sıvı gözle temas ettiğinde ayrıca bir doktora müracaat edin. Sızan akü sıvısı ciltte tahrişlere veya yanmalara neden olabilir.
- e) Hasarlı veya modifiye edilmiş aküleri kullanmayın. Hasarlı veya modifiye edilmiş aküler beklenmedik tutum sergileyebilir ve yangın, patlama veya yaralanma tehlikesine yol açabilirler.
- f) Aküyü ateş ya da aşırı yüksek sıcaklıklara maruz bırakmayın. Ateş veya 130 °C üzerindeki sıcaklıklar patlamaya yol açabilir.
- g) Şarj işlemine ilişkin talimatlara uyun ve aküyü ya da akülü aleti hiçbir zaman kullanım kılavuzunda belirtilen sıcaklık aralığının dışında şarj etmeyin. Yanlış şarj veya izin verilen sıcaklık aralığının dışında şarj edilmesi aküyü tahrip edebilir ve yangın tehlikesini arttırabilir.

#### 6) Servis

- a) Elektrikli aletinizi orijinal yedek parçalar kullanılmak suretiyle sadece kalifiye uzman personele tamir ettirin. Böylelikle elektrikli aletin güvenliği korunmuş olur.
- b) Hiçbir zaman hasarlı akülerin bakımını yapmayın. Akülerin her türlü bakımı sadece üretici ya da yetkili müşteri hizmetleri tarafından yapılmalıdır.

## LED projektörler için güvenlik uyarıları

### UYARI

Bu elektrikli aletin donatılmış olduğu tüm güvenlik uyarılarını, talimatları, resimleri ve teknik bilgileri okuyun. Aşağıdaki talimatlara uyulmaması elektrik çarpması, yangın ve/veya ağır yaralanmalara yol açabilir.



## Tüm güvenlik uyarılarını ve talimatları ileri için saklayın.

Güvenlik uyarılarında kullanılan "LED projektör" kavramı, kabloyla çalışan elektrikli aletleri (elektrik kabolu) ve aküyle çalışan LED projektörleri (elektrik kablosuz) kapsar.

- Koruma sınıfı I'e karşı gelen elektrikli aleti sadece işler durumda toprak kontaklı bir prize/uzatma kablosuna bağlayın. Elektrik çarpması tehlikesi söz konusudur.
- LED projektör lambanın ışığını insanlara ya da hayvanlara doğru tutmayın ve LED projektörün ışığına, uzak mesafeden de olsa, direkt bakmayın. Gözleriniz kamaşabilir.
- LED projektör ile patlama tehlikesi olan yerlerde çalışmayın. Elektrik kıvılcımları toz ve buharları ateşleyebilir.
- Bağlantı kablosunu LED projektörü taşımak, asmak veya fişi prizden çekmek gibi amaç dışı işlemler için kullanmayın. Bağlantı kablosunu ısı, yağ, keskin kenarlar veya hareketli aksamalardan uzak tutun. Hasarlı veya dolanmış bağlantı kabloları elektrik çarpması riskini artırır. Bağlantı hattı değiştiremezsiniz.
- LED projektörü yağmur ve nemden uzak tutun. Elektrikli cihazın içine su girmesi elektrik çarpması riskini artırır.
- Elektrik bağlantılarını kuru ve zeminden uzak tutun. Bu güvenlik önlemleri elektrik çarpması riskini azaltır.
- LED projektörün soğuma sürecini suyla hızlandırmayın. Elektrikli cihazın içine su girmesi elektrik çarpması riskini artırır.
- LED projektörün bağlantı fişi prize uymalıdır. Fiş hiçbir şekilde değiştirilmemelidir. Değiştirilmeyen fişler ve uygun prizler elektrik çarpması riskini azaltır.
- LED projektörü temizlemeden, bakımını yapmadan ya da yerini değiştirmeden önce elektrik fişini çekin ya da aküyü çıkarın. Bu güvenlik önlemi, LED projektörün istenmeden çalıştırılmasını önler.
- LED projektörü  $\geq 1$  m asma yüksekliğinde aşağı düşmeye karşı emniyete alın.  $\leq 3$  m asma yüksekliğine uyun. Bu kaza riskini azaltır.
- Fiziksel, duymusal veya zihinsel özürli olan veya tecrübe ve bilgi yetersizliği nedeniyle elektrikli aleti güvenli şekilde kullanamayacak kişilerin ve çocukların bu elektrikli aleti gözetimsiz ya da sorumlu bir kişinin talimatı olmadan kullanmaları yasaktır. Aksi takdirde hatalı kullanım ve yaralanma tehlikesi söz konusudur.
- İzin LED projektörün tüm yansyan yüzeyler ve cisimlerle arasında en az  $\geq 1$  m olan izin verilen asgari mesafeye uyun. Mesafenin altına düşüldüğünde aydınlatılan cisimler aşırı ısınabilir.
- LED projektör açılan lambanın kafasını örtmeyin. Üstünün kapatılması nedeniyle LED projektörün yüzeyi aşırı ısınır. LED projektör aşırı ısınabilir ve usulüne uygun çalışmayabilir. Yaralanma ve yangın tehlikesi söz konusudur.
- LED projektörü kullanmadığınız zaman kapatın. LED projektörü asla gözetimsiz olarak açık bırakmayın. Gözetimsiz kalmaları halinde elektrikli aletler maddi hasarlara ve/veya fiziksel yaralanmalara sebep olabilecek tehlikelere yol açabilirler.
- Hasarlı olduğu durumlarda LED projektörü kullanmayın. Kaza tehlikesi vardır.
- LED projektörün şebekesi veya gerilim beslemesi değiştirilemez. Şebeke hasar görmüşse gerilim beslemesini usulüne uygun imha edin.
- Trafikte LED projektörü kullanmayın. LED projektörün trafik aydınlatması olarak kullanılmasına izin verilmez.
- Sadece orijinal aksesuarları kullanın.

## Sembollerin anlamı

### UYARI

Dikkate alınmadığında ölüm veya ağır yaralanmalara (kalıcı) yol açabilecek orta risk derecesinde tehlikelere işaret eder.

### DUYURU

Maddi hasar, güvenlik duyurusu değildir! Yaralanma tehlikesi yoktur.



Çalıştırmadan önce kullanım kılavuzunu okuyun



Elektrikli alet koruma sınıfı I'ye tabidir



Elektrikli alet koruma sınıfı II'ye tabidir



İşletim cihazı



Kısa devre dayanımlı güvenlik transformatörü (SCPST)



Alet açık alanlarda kullanıma uygun değildir



Güç adaptörü, pozitif polarite



Çevreyi koruma kriterlerine uygun imha



Aydınlatılan yüzeylerle en düşük mesafe (m olarak)



CE Uygunluk belgesi



EAC Uygunluk belgesi

## 1. Teknik Veriler

### Tasarım amacına uygun kullanım

#### ⚠ UYARI

REMS Lumen 5000, REMS Lumen 7000, REMS Lumen 10000 ve REMS Lumen 2800 22V universal kullanımlar, inşaatların ve atölyelerin aydınlatılması için uygundur.

Diğer tüm kullanım biçimleri tasarım amacına aykırı ve dolayısıyla yasaktır.

#### 1.1. Teslimat kapsamı

REMS Lumen 5000/Lumen 7000/Lumen 10000:

Elektrikli LED projektör, işletim kılavuzu

REMS Lumen 2800 22V Set Power-Edition:

Akülü LED projektör; 220–240 V gerilim beslemesi; 36 W; işletim kılavuzu

REMS Lumen 2800 22V Set:

Akülü LED projektörler; akü li-iyon: 21,6 V, 2,5 Ah; hızlı şarj aleti 220–240 V, 70 W; 220–240 gerilim beslemesi, 36 W; işletim kılavuzu

#### 1.2. Ürün numaraları

REMS Lumen 5000	175220
REMS Lumen 7000	175221
REMS Lumen 10000	175222
REMS Lumen 2800 22V Set Power-Edition	175210
REMS Lumen 2800 22V Set	175211
Akülü Li-iyon 21,6 V, 2,5 Ah	571571
Akülü Li-iyon 21,6 V, 5,0 Ah	571581
Akülü Li-iyon 21,6 V, 9,0 Ah	571583
Hızlı şarj aleti 220–240 V, 50–60 Hz, 70 W	571575
Hızlı şarj aleti 100–240 V, 50–60 Hz, 90 W	571585
Güç kaynağı 220–240 V / 24 V, 1,5A'luk akü yerine	175213
REMS teleskopik stativ 3B	175230
REMS CleanM	140119

#### 1.3. Çalışma Alanı

##### Çalışma sıcaklık aralıkları

REMS Lumen 5000,

REMS Lumen 7000,

REMS Lumen 10000

–25 °C – +50 °C (–13 °F – +122 °F)

REMS Lumen 2800 22V\*

–10 °C – +40 °C (14 °F – +104 °F)

Hızlı şarj aleti

0 °C – +40 °C (32 °F – +104 °F)

Depolama sıcaklık aralığı

> 0 °C (32 °F)

\* +50 °C'ye (122 °F) kadar kısa süreliğine çalıştırılmasına izin verilir

##### Yansıtılan yüzey

Yüzeğe 0,2 m mesafe

REMS Lumen 2800 22V 1,2 m<sup>2</sup>

#### 1.4. Ebatlar

U×G×Y	
REMS Lumen 5000	155 × 255 × 300 (6,1" × 10,1" × 11,8")
REMS Lumen 7000	165 × 300 × 330 (6,5" × 11,7" × 13,0")
REMS Lumen 10000	200 × 375 × 375 (8,0" × 14,8" × 14,8")
REMS Lumen 2800 22V	
Akü ve güç kaynağı olmadan	205 × 245 × 270 (8,1" × 9,6" × 10,6")

#### 1.5. Elektrik verileri

REMS Lumen 5000	230 V~; 50-60 Hz; 50 W
REMS Lumen 7000	230 V~; 50-60 Hz; 70 W
REMS Lumen 10000	230 V~; 50-60 Hz; 50/100 W
REMS Lumen 2800 22V	21,6 V==; 30 W
Gerilim beslemesi,	Input 220-240 V~; 50-60 Hz; 138 W
REMS Lumen 2800 22V	Output 24,0 V==; 1,5A; 36 W yalıtımlı, parazit yalıtımı yapılmış
Hızlı şarj aleti,	Input 100-240 V~; 50-60 Hz; 70 W
	Output 21,6 V== yalıtımlı, parazit yalıtımı yapılmış
Hızlı şarj aleti,	Input 100-240 V~; 50-60 Hz; 90 W
	Output 21,6 V== yalıtımlı, parazit yalıtımı yapılmış

#### Koruma türü

REMS Lumen 5000/7000/10000	IP65
REMS Lumen 2800 22V	IP20

#### Parlaklık kademesi ışıksal akı

REMS Lumen 5000	5000 lm
REMS Lumen 7000	7000 lm
REMS Lumen 10000	
(Parlaklık sınıfı 1/2)	5000/10000 lm
REMS Lumen 2800 22V	
(Parlaklık sınıfı 1/2/3)	1100/2000/≤ 2800 lm

#### Aydınlatma süresi, REMS Lumen 2800 22V

Tanım	İşletim saatleri sa		
	Kademe 1 (1100lm)	Kademe 2 (2000lm)	Kademe 3 (2800lm)
Akü Li-iyon 21,6V, 2,5Ah	5,4	2,4	1,6
Akü Li-iyon 21,6V, 5,0Ah	10,9	4,8	3,2
Akü Li-iyon 21,6V, 9,0Ah	19,6	8,6	5,7

#### 1.6. Ağırlıklar

REMS Lumen 5000	1,8 kg (4,0 lb)
REMS Lumen 7000	2,2 kg (4,9 lb)
REMS Lumen 10000	3,0 kg (6,6 lb)
REMS Lumen 2800 22V aküsüz	1,7 kg (3,7 lb)
Akü Li-iyon 21,6 V, 1,5 Ah	0,4 kg (0,9 lb)
Akü Li-iyon 21,6 V, 2,5 Ah	0,4 kg (0,9 lb)
Akü Li-iyon 21,6 V, 5,0 Ah	0,8 kg (1,8 lb)
Akü Li-iyon 21,6 V, 9,0 Ah	1,1 kg (2,4 lb)
REMS teleskopik stativ 3B	2,0 kg (4,4 lb)

## 2. İşletmeye Alınması

### 2.1. Elektrik Bağlantısı

#### ⚠ UYARI

**Şebeke voltajını dikkate alın!** LED projektörü, hızlı şarj aleti veya gerilim beslemesi bağlantısını yapmadan önce tip plaketinde belirtilen gerilimle şebeke geriliminin uygun olup olmadığını kontrol edin. Koruma sınıfı I'e karşı gelen elektrikli aletler sadece işler durumda toprak kontaklı bir prize/uzatma kablosuna bağlanmalıdır. Şantiyelerde, nemli ortamlarda, iç ve dış alanlarda veya benzer kurulum türlerinde elektrikli aleti ancak hatalı akım koruyucu şalteriyle (FI şalteri) şebekede işletin. Toprak akımı 200 msn. boyunca 30 mA değerini geçerse bu şalter enerji beslemesini kesmelidir.

#### Aküler

##### Düşük voltaj nedeniyle tamamen boşalma

Li-Ion akülerde minimum gerilim altına düşülmemelidir, aksi durumda akü "Dip deşarj" nedeniyle hasar görebilir, bakınız kademeli şarj durum göstergesi. REMS Li-Ion akülerin hücreleri yaklaşık %40 şarjlı olarak teslim edilir. Bu nedenle Li-Ion akülerin kullanım öncesi düzenli olarak şarj edilmeleri gerekir. Hücre üreticilerinin bu talimatına uyulmadığında Li-Ion akü tamamen boşalarak hasar görebilir.

##### Depolama nedeniyle tamamen boşalma

Şarjı oldukça az olan bir Li-Ion akü uzun süre depolanırken kendiliğinden boşalmak suretiyle tamamen boşalabilir ve böylece hasar görebilir. Bu nedenle Li-Ion akülerin depolanmadan önce şarj edilmeleri, şarjin en geç altı ayda bir tekrarlanması ve kullanım öncesi mutlaka tekrar şarj edilmeleri gerekir.

#### DUYURU

**Kullanım öncesi aküyü şarj edin. Tamamen boşalmalarını önlemek için Li-Ion aküleri düzenli aralıklarla şarj edin. Tamamen boşaldığında akü zarar görür.**

Şarj etmek için sadece REMS hızlı şarj aletini kullanın. Yeni ve uzun süre kullanılmayan Li-Ion ancak birkaç defa şarj edildikten sonra tam kapasitelerine ulaşırlar.

##### Aşamalı akü şarj göstergesi Li-Ion 21,6 V

Kademeli şarj durumu göstergesi (2), 4 LED yardımıyla akünün (1) şarj durumunu gösterir. Pil sembolü düğmeye basılması sonucunda birkaç saniyelik en az bir LED yanar. Ne kadar çok LED yanarsa, akünün şarj durumu da bir o kadar yüksektir. LED'lerin kırmızı yanıp sönmeye başlamesi durumunda akünün şarj edilmesi gerekir.

##### Hızlı şarj aleti Li-Ion

Elektrik fişi takıldığında sol kontrol lambası sürekli yeşil yanar. REMS hızlı şarj aletine akü yerleştirildiğinde yanıp sönen yeşil kontrol lambası akünün şarj edildiğini gösterir. Kontrol lambası sürekli yeşil yandığında akü şarj edilmiştir. Kontrol lambalarından biri kırmızı renkte yanıp söndüğünde akü bozuktur. Kontrol lambalarından biri sürekli kırmızı yandığında, hızlı şarj aletinin ve/veya akünün sıcaklığı 0°C ile +40°C arası onaylı çalışma sıcaklığı aralığının dışındadır.

#### DUYURU

Hızlı şarj aleti, açık alanlarda kullanıma uygun değildir.

### 2.2. Elektrikli LED projektörü hazırlama

#### Ayağı monte etme (Şek. 2), REMS Lumen 5000/7000/10000

Çelik boru çerçevesini (3) yaylı rondela (4), rondela (5) ve yıldız başlı vida (6) ile sabitleyin.

## 3. İşletim

#### DUYURU

**İzin LED projektörün tüm yansayan yüzeyler ve cisimlerle arasında en az 1 m olan izin verilen asgari mesafeye uyun.** Mesafenin altına düşüldüğünde aydınlatılan cisimler aşırı ısınabilir.

#### Kurulum

LED projektörü sağlam, düz bir zemine yerleştirin. Gerekirse kelebek vidaları/yıldız başlı vidaları (8) hafif gevşetin ve projektör gövdesini (7) döndürün. Kelebek vidaları/yıldız başlı vidaları (8) tekrar sıkın.

#### REMS teleskopik stativ 3B'ye sabitleme (Şek. 4)

REMS teleskopik stativ 3B'yi Şek. 4'te gösterildiği üzere ayarlayın ve sağlam, düz bir zemine yerleştirin. REMS Lumen 5000/7000/10000'de çelik boru çerçevesini (3) sökün ve LED projektörü stativ vida (13) ile

REMS teleskopik stativ 3B'ye sabitleyin. Gerekirse kelebek vidaları/yıldız başlı vidaları (8) hafif gevşetin ve projektör gövdesini (7) döndürün. Kelebek vidaları/yıldız başlı vidaları (8) tekrar sıkın.

### **DUYURU**

REMS teleskopik stativ 3B'nin  $\leq 10$  kg olan taşıma kapasitesine dikkat edin.

### **Asma, REMS Lumen 2800 22V**

Kancayı (10) dışarı katlayın ve LED projektörü uygun bir cisme asın. Gerekirse kelebek vidaları (8) hafif gevşetin ve projektör gövdesini (7) döndürün. Kelebek vidaları (8) tekrar sıkın.

### **Kullanma**

REMS Lumen 5000/7000'ü açma/kapatma şalterine (11) basarak açın ya da kapatın.

REMS Lumen 10000, seçilebilen 2 parlaklık kademesi için açma/kapatma şalteriyle (11) ayarlanabilir.

REMS Lumen 2800 22V'u tuş (11) ile açın veya kapatın ve tuş (12) ile seçilebilen 3 parlaklık kademesini ayarlayın.

### **Akü ve kablolu işletim, REMS Lumen 2800 22V**

Akülü işletim sırasında gerilim beslemesi bağlanırsa LED projektörü otomatik olarak kablolu işleme geçer. Bu durumda akü (1) şarj edilmez. Şarj etmek için sadece REMS hızlı şarj aletini kullanın.

### **Fonksiyon güvenilirliği**

#### **Aşırı ısınma, REMS Lumen 5000/7000/10000**

REMS Lumen 5000/7000/10000 aşırı ısınma koruması ile donatılmıştır. İzin verilen üstünde ısındığında parlaklık azaltılır ve soğuma süresinden sonra tekrar eski parlaklık açılır. LED projektör kapanırsa, soğuma süresinden sonra otomatik olarak eski parlaklığa döner.

### **⚠ UYARI**

**LED projektörün soğuma sürecini suyla hızlandırmayın.** Elektrikli cihazın içine su girmesi elektrik çarpması riskini artırır.

#### **Derin deşarj koruması, REMS Lumen 2800 22V**

LED projektör akü (1) için akünün tekrar şarj edilmesi gerektiğinde LED projektörü kapatan bir derin deşarj koruması ile donatılmıştır.

## **4. Bakım**

Aşağıda belirtilen periyodik bakımın yanı sıra, en az yılda bir kez vasıflı teknik personel tarafından makinenin makineye mahsus mükerrer kontrolünün yapılmasının sağlanması önerilir. Elektrikli cihazların bu tür mükerrer kontrolü DIN EN 60204 uyarınca ve kaza önleme yönetmeliği DGUV yönetmeliği 3 "Elektrikli sistemler ve ekipmanları" uyarınca zorunludur. Bunun dışında aletin kullanıldığı yerde geçerli ulusal güvenlik hükümleri, kuralları ve yönetmelikleri dikkate alınmalı ve bunlara uyulmalıdır.

### **4.1. Bakım**

### **⚠ UYARI**

#### **Temizlik çalışmalarından önce elektrik fişini prizden çekin veya aküyü çıkarın!**

REMS Lumen 5000/7000/10000 ve REMS Lumen 2800 22V LED projektörleri bakım gerektirmez.

Plastik parçaları (örneğin gövde, plastik disk, aküler) sadece REMS CleanM makine temizleme maddesi (Ürün No. 140119) veya hafif sabunlu su ve nemli bir yumuşak bezle temizleyin. Evlerde kullanılan deterjanları kullanmayın. Bunlar çoğu kez plastik parçalara zarar verebilecek kimyasallar içermektedir. Plastik parçaları temizlemek için kesinlikle benzin, terebentin yağı, inceltici ya da benzer ürünler kullanmayın.

Sıvılar kesinlikle LED projektörün içine girmemelidir. LED projektörü kesinlikle sıvılara daldırmayın.

### **4.2. Bakım/Onarım**

### **⚠ UYARI**

**Bakım onarım çalışmalarından önce fişi prizden çekin veya aküyü çıkarın!** Bu çalışmalar sadece kalifiye uzman personel tarafından yapılmalıdır.

Bu LED projektörünün ışık kaynakları değiştirilemez; ışık kaynakları kullanım ömrüne ulaştığında LED projektör değiştirilmelidir.

## 5. Arızalar

### 5.1. Arıza: LED projektör yanmıyor/açılmıyor

#### Sebebi:

- Şebeke fişi takılmamış
- LED projektör aşırı ısınmış
- LED projektör arızalı
- Bağlantı hattı arızalı
- Akü boş ya da arızalı (REMS Lumen 2800 22V)

#### Çözüm:

- Şebeke fişini takın ve cihazı açın.
- LED projektörü soğumaya bırakın.
- LED projektörün yetkili REMS müşteri hizmetleri servis departmanı tarafından kontrol edilmesini sağlayın.
- LED projektörün yetkili REMS müşteri hizmetleri servis departmanı tarafından kontrol edilmesini sağlayın, gerekirse LED projektörü değiştirin.
- Aküyü Li-ion hızlı şarj cihazı ile şarj edin veya aküyü değiştirin.

### 5.2. Arıza: LED'ler hafif yanıyor/yanmıyor. (REMS Lumen 5000/7000/10000)

#### Sebebi:

- LED projektör aşırı ısınmış: Aşırı ısınma koruması tetiklenmiş.

#### Çözüm:

- LED projektörü soğumaya bırakın.

### 5.3. Arıza: REMS Lumen 2800 22V işletim sırasında kapanıyor.

#### Sebebi:

- Akü boş ya da arızalı

#### Çözüm:

- Aküyü Li-ion hızlı şarj cihazı ile şarj edin veya aküyü değiştirin.

## 6. İmha

REMS Lumen 5000/7000/10000, REMS Lumen 2800 22V, aküler ve hızlı şarj aletleri kullanım ömürlerinin sonunda evrensel atık olarak tasfiye edilmemelidir. Makinelerin yasal hükümler doğrultusunda usulüne uygun imha edilmeleri gerekir. Lityum piller ve her türlü batarya sisteminde kullanılan aküler yalnızca deşarj edilmiş şekilde bertaraf edilmelidir. Tamamen deşarj edilmemiş lityum piller ve her türlü batarya sisteminde kullanılan akülerin bağlantı noktaları örn. izolasyon bantıyla kapatılmalıdır.

## 7. Üretici Garantisi

Garanti süresi, yeni ürünün ilk kullanıcıya teslim edilmesinden itibaren 12 aydır. Teslim tarihi, satın alma tarihini ve ürün tanımını içermesi zorunlu olan orijinal satış belgesi gönderilmek suretiyle kanıtlanmalıdır. Garanti süresi zarfında beliren ve kanıtlandığı üzere imalat veya malzeme kusurundan kaynaklanan tüm fonksiyon hataları ücretsiz giderilir. Hatanın giderilmesiyle ürünün garanti süresi uzamaz ve yenilenmez. Doğal aşınma, tasarım amacına uygun olmayan veya yanlış kullanım, işletme talimatlarına uyulmaması, uygun olmayan işletim maddeleri, aşırı zorlanma, tasarım amacına aykırı kullanım, kullanıcının veya bir başkasının müdahaleleri veya başka sebepler nedeniyle meydana gelen ve REMS şirketinin sorumluluğu dahilinde olmayan hasarlar garanti kapsamı dışındadır.

Garanti kapsamındaki işlemler, sadece yetkili bir REMS müşteri hizmetleri servis departmanı tarafından yapılabilir. Kusurlar ancak ürünün önceden müdahale edilmemiş ve parçalara ayrılmamış durumda REMS müşteri hizmetleri servis departmanına teslim edilmesi halinde kabul edilir. Yenisiyle değiştirilen ürün ve parçalar REMS şirketinin mülkiyetine geçer.

Gönderme ve iade için nakliye bedelleri kullanıcıya aittir.

REMS Sözleşmeli Müşteri hizmetleri servisleri listesini Internet'te [www.rems.de](http://www.rems.de) adresi altında görüntüleyebilirsiniz. Burada yer almayan ülkeler için ürün Neue Rommelshäuser Straße 4, 71332 Waiblingen, Deutschland adresindeki SERVICE-CENTER iletilmelidir. Kullanıcının yasal hakları, özellikle ayıp/kusur nedeniyle satıcıya karşı ileri sürdüğü talepleri, aynı zamanda kasıtlı yükümlülük ihlali ve ürün sorumluluk hakkı istemleri bu garantiyle kısıtlanmaz.

Bu garanti için, Alman Uluslararası kişisel haklarının sevk kuralları aynı zamanda Uluslararası Satım Sözleşmelerine İlişkin Birleşmiş Milletler Antlaşması (CISG) hükümleri hariç kılınmak suretiyle, Alman yasaları geçerlidir. Dünya çapında geçerli bu üretici garantisinin garantörü REMS GmbH & Co KG, Stuttgarter Str. 83, 71332 Waiblingen Deutschland.

## Превод на оригиналното ръководство за експлоатация

Фиг. 1–4

1 Акумулаторна батерия	9 Дръжка
2 Стъпаловидна индикация за състояние на зареждане	10 Кука
3 Тръбна стоманена рамка	11 Превключвател за включване / изключване или бутон
4 Федершайба	12 Бутон за регулиране на нивото на яркост
5 Шайба	13 Винт за стойката
6 Винт с глава тип „звезда“	14 Винт с глава тип „звезда“
7 Корпус на строителен прожектор	
8 Крилчат винт/винт с глава тип „звезда“	

## Общи указания за безопасност на електрически инструменти

### **⚠ ПРЕДУПРЕЖДЕНИЕ**

Прочетете всички указания за безопасност, инструкциите, снимковия материал и техническите характеристики, които са доставени към този електрически инструмент. Пропуски при спазване на посочените по-долу инструкции могат да причинят електрически удар, пожар и/или тежки наранявания.

Запазете всички указания за безопасност и инструкции за бъдеща употреба.

Използваното в указанията за безопасност понятие „електрически инструмент“ се отнася до електрически инструменти, включени (с мрежов проводник) в електрическата мрежа или до електрически инструменти с батерия (без мрежов проводник).

### 1) Безопасност на работното място

- a) Поддържайте работното си място чисто и добре осветено. Безпорядъкът или неосветените работни зони могат да доведат до злополуки.
- b) Не работете с електрическия инструмент във взривоопасна среда, в която се намират горими течности, газове или прахове. Електрическите инструменти образуват искри, които могат да запалят праховете или парите.
- в) Дръжте деца и други лица надалеч от електрическия инструмент по време на неговата експлоатация. При отвлечане на вниманието можете да загубите контрол върху електрическия инструмент.

### 2) Електрическа безопасност

- a) Съединителният щепсел на електрическия инструмент трябва да пасва в електрическия контакт. Щепселът не трябва да се променя по никакъв начин. Не използвайте адаптерни щепсели заедно с предпазно заземените електрически инструменти. Непроменените щепсели и подходящите контакти намаляват риска от електрически удар.
- b) Избягвайте телесен контакт със заземените повърхности като тръби, парно, печки и хладилници. Налице е повишена опасност от електрически удар, когато вашето тяло е заземено.
- в) Предпазвайте електрическите инструменти от дъжд и влага. Проникването на вода в електрическия инструмент повишава риска от електрически удар.
- г) Не използвайте кабела за свързване, за да носите електрическия инструмент, да го окачвате или за да изтеглите щепсела от контакта. Дръжте кабела за свързване настрана от топлина, масло, остри ръбове или движещи се части. Повредените или омотаните съединителни кабели повишават опасността от електрически удар.
- д) Когато работите на открито с електрически инструмент, използвайте само удължителни кабели, които са годни за използване навън. Използването на кабел, годен за употреба на открито, намалява риска от електрически удар.
- е) Ако не може да се избегне експлоатацията на електрическия инструмент във влажна среда, използвайте дефектнотоков прекъсвач.. Използването на дефектнотоковия прекъсвач намалява риска от електрически удар.

### 3) Безопасност на персонала

- a) Бъдете внимателни, внимавайте, какво вършите и работете разумно с електрическия инструмент. Не използвайте електрически инструмент, когато сте уморени или се намирате под влиянието на наркотици, алкохол или лекарства. Момент на невнимание при употреба на електрическия инструмент може да доведе до сериозни наранявания.

- б) Носете лично защитно оборудване и винаги защитни очила. Носенето на лични предпазни средства, като прахова маска, нехлъзгащи се защитни обувки, защитна каска или защита на слуха, в зависимост от вида на експлоатация на електрическия инструмент, намалява риска от наранявания.
- в) Избягвайте неволното пускане в експлоатация. Уверете се, че електрическият инструмент е изключен, преди да го включите в електрозахранването и/или поставите акумулаторната батерия, преди да вземете или носите. Ако при носене на електрическия инструмент, пръстът Ви се намира на прекъсвача или включите уреда в мрежата, когато прекъсвача е на позиция включен, това може да доведе до злополуки.
- г) Отстранете настройващите инструменти или отвертките, преди да включите електрическия инструмент. Инструмент или ключ, намиращи се във въртяща се част на електрическия инструмент, може да доведат до наранявания.
- д) Избягвайте необикновена стойка на тялото. Заемете стабилна и сигурна стойка и винаги пазете равновесие. Така сте в състояние да контролирате по-добре електрическия инструмент при настъпване на непредвидени ситуации.
- е) Носете подходящо облекло. Не носете широко облекло или бижута. Дръжте коси и облекло настрана от движещи се части. Свободното облекло, бижутата или дългите коси могат да бъдат захванати от движещите се части.
- ж) Ако се наложи да се монтира прахозасмуквачи и прахоулавящи устройства, те трябва да се свържат и използват правилно. Използването на засмукване на прах може да намали опасностите, произтичащи от наличието на прах.
- з) Не подценявайте опасностите и рисковете и не пренебрегвайте правилата за безопасност на електрически инструменти, дори и електрическия инструмент да Ви е добре познат поради многократната му употреба. Невнимателното боравене може да доведе до тежки наранявания само за части от секундата.
- 4) Използване и боравене с електрически инструмент
- а) Не претоварвайте електрическия инструмент. Използвайте за Вашата работа определения за целта електрически инструмент. С подходящия електрически инструмент Вие ще работите по-добре, по-сигурно и по-безопасно в посочения мощностен обхват.
- б) Не използвайте електрически инструмент, чийто прекъсвач е дефектен. Електрическият инструмент, който не може да се включва и изключва, е опасен и трябва да се ремонтира.
- в) Изключете щепсела от контакта и/или отстранете отделящата се акумулаторна батерия, преди да правите настройки по уреда, да сменяте части на инструменти или да оставите електрическия инструмент. Тази мярка предотвратява неволното пускане на електрическия инструмент.
- г) Съхранявайте електрическите инструменти, които не използвате в момента, надалеч от малки деца. Не оставяйте електрическия инструмент да се използва от лица, които не могат да работят с него или не са прочели тази инструкция. Електрическите инструменти са опасни, когато се използват от неопитни лица.
- д) Поддържайте старателно електрическите инструменти и експлоатационния инструмент. Контролирайте дали функционират безупречно движещите се части, дали има счупени или повредени части, които нарушават функцията на електрическия инструмент. Предайте на ремонт повредените части, преди да използвате електрическия инструмент. Голяма част от злополуките са причинени от лошо поддържани електрически инструменти.
- е) Поддържайте режещите инструменти добре наострени и чисти. Добре поддържаните режещи инструменти с остри ръбове не блокират бързо и могат лесно да бъдат направлявани.
- ж) Използвайте електрическия инструмент, експлоатационния инструмент, експлоатационните инструменти в съответствие с тези инструкции. Обърнете внимание на работните условия и на извършващата се дейност. Използването на електрическите инструменти за различно от предвиденото приложение може да доведе до опасни ситуации.
- з) Поддържайте дръжките и повърхностите за хващане в сухо и чисто състояние, без масло и грес. Хлъзгавите дръжки и повърхности за хващане възпрепятстват сигурното и безопасно обслужване и контролиране на електрическия инструмент при неочаквани ситуации.
- 5) Използване и боравене с акумулаторен инструмент
- а) Зареждайте акумулаторните батерии само със зарядни устройства, които са препоръчани от производителя. Има опасност от пожар при използването на зарядно устройство с неподходящи акумулаторни батерии.
- б) Използвайте в електрическите инструменти само предвидените за това акумулаторни батерии. Използването на други акумулаторни батерии може да доведе до наранявания и да предизвика опасност от пожар.



- v) Дръжте неизползваните акумулаторни батерии настрана от кламери, монети, ключове, гвоздеи, болтове или други малки метални предмети, които биха могли да предизвикат свързване на контактите. Късо съединение между акумулаторните контакти може да предизвика изгаряния или огън.
- г) При неправилна употреба е възможно да изтече течност от акумулаторната батерия. Избягвайте контакта с нея. При случаен контакт с нея изплакнете с вода. Когато течността попадне в очите, потърсете допълнително лекарска помощ. *Изтичаща течност от акумулаторната батерия може да причини раздразнение на кожата или изгаряния.*
- д) Не използвайте повредена или променена акумулаторна батерия. При използване на повредени или променени акумулаторни батерии могат да възникнат непредвидени инциденти, които да доведат до огън, експлозия или риск от нараняване.
- е) Не излагайте акумулаторната батерия на огън или на твърде високи температури. Огън или температури над 130 °C могат да причинят експлозия.
- ж) Съблюдавайте всички инструкции за зареждане и не зареждайте никога акумулатора или акумулаторния инструмент при температури, които не са посочени в ръководството за експлоатация. *Неправилното зареждане или зареждането извън разрешените температурен обхват може да повреди акумулаторната батерия и да увеличи риска от пожар.*
- б) Сервизно обслужване
- а) Електрическият инструмент може да се ремонтира само от квалифициран персонал и само с оригинални резервни части. *По този начин се гарантира безопасността на електрическия инструмент.*
- б) Никога не извършвайте поддръжка на повредени акумулаторни батерии. *Всички поддръжки на акумулаторните батерии трябва да се извършват само от производителя или упълномощени сервизи за обслужване на клиенти.*

## Указания за безопасност за строителен светодиоден прожектор

### **⚠ ПРЕДУПРЕЖДЕНИЕ**

Прочетете всички указания за безопасност, инструкциите, снимковия материал и техническите характеристики, които са доставени към този електрически инструмент. *Пропуски при спазване на посочените по-долу инструкции могат да причинят електрически удар, пожар и/или тежки наранявания.*

**Запазете всички указания за безопасност и инструкции за бъдеща употреба.**

*Използването в указанията за безопасност понятие „електрически инструмент“ се отнася до строителни светодиодни прожектори, включени (с мрежов проводник) в електрическата мрежа и до строителни светодиодни прожектори с акумулаторна батерия (без мрежов проводник).*

- Включвайте електрическия инструмент с клас на защита I само в един контакт/удължителен кабел с функциониращ защитен контакт. *Има опасност от електрически удар.*
- Никога не насочвайте светлинния лъч на строителния светодиоден прожектор към хора или животни и не гледайте директно в светлинния лъч на строителния светодиоден прожектор, дори и от голямо разстояние. *Има опасност от заслепяване.*
- Не работете със строителния светодиоден прожектор във взривоопасна среда. *Електрическите искри могат да възпламенят праха и парите.*
- Не използвайте кабела за свързване за носене, окачване на строителния светодиоден прожектор или за издърпване на щепсела от контакта. Дръжте кабела за свързване настрана от топлина, масло, остри ръбове или движещи се части. *Повредените или омотаните съединителни кабели повишават опасността от електрически удар. Кабелът за свързване не може да се сменя.*
- Пазете строителния светодиоден прожектор от дъжд и влага. *Проникването на вода в електрическия уред повишава риска от електрически удар.*
- Пазете всички електрически изводи сухи и далеч от пода. *Тези мерки за безопасност намаляват риска от електрически удар.*
- Не ускорявайте процеса на охлаждане на строителния светодиоден прожектор с вода. *Проникването на вода в електрическия уред повишава риска от електрически удар.*
- Щепселът на строителния светодиоден прожектор трябва да съответства на контакта. *Щепселът не трябва да се променя по никакъв начин. Непроменените щепсели и подходящите контакти намаляват риска от електрически удар.*
- Преди почистване, техническо обслужване или прибиране за съхранение на светодиодния строителен прожектор извадете щепсела от захранващата мрежа или отстранете акумулатора. *Тази предпазна мярка предотвратява непредвидено стартиране на строителния светодиоден прожектор.*

- Осигурете светодиодния строителен прожектор срещу падане при окачване на височина  $\geq 1$  m. Спазвайте височината на окачване  $\leq 3$  m. Това намалява риска от злополуки.
- Деца и хора, които поради своите физически, сетивни или умствени способности или поради своята неопитност или липса на знания, не могат да работят безопасно с електрическия инструмент, не трябва да използват този електрически инструмент без надзор или инструкции от отговорно лице. В противен случай е налице опасност от неправилно обслужване и наранявания.
- Спазвайте допустимото минимално разстояние от  $\geq 1$  m между строителния светодиоден прожектор и всички осветени повърхности и предмети. При по-малко разстояние може да се стигне до прегряване на осветените предмети.
- Не покривайте главата на лампата, докато строителният светодиоден прожектор е включен. Чрез покриването повърхността на строителния светодиоден прожектор силно се нагрява. В този случай строителният светодиоден прожектор може да се прегрее и да се наруши безупречното му функциониране. Съществува опасност от експлозия и пожар.
- Изключвайте строителния светодиоден прожектор, когато не го използвате. Никога не оставяйте строителния светодиоден прожектор включен без надзор. От електрически уреди, оставени без надзор, могат да произтичат опасности, които да доведат до материални щети и/или нараняване на лица.
- Не използвайте строителния светодиоден прожектор, ако е повреден. Съществува опасност от злополука.
- Мрежовият кабел на светодиодния строителен прожектор или захранването не могат да се сменят. Ако мрежовият кабел се повреди съберете отпадъците от захранването правилно.
- Не използвайте строителния светодиоден прожектор при движение по пътищата. Строителният светодиоден прожектор не е одобрен за осветление при движение по пътищата.
- Използвайте само оригинални принадлежности.

## Обяснение на символите

 **ПРЕДУПРЕЖДЕНИЕ** Опасност със средна степен на риск, която води до смърт или тежки наранявания (непоправими), ако не се спазва.

 **УКАЗАНИЕ** Материални щети, не представлява указание за безопасност! Няма опасност от нараняване.



Преди използване трябва да се прочете ръководството за експлоатация



Електрическият уред отговаря на защитен клас I



Електрическият уред отговаря на защитен клас II



Устройство за експлоатация



Защитен от късо съединение предпазен трансформатор (SCPST)



Не е подходящ за използване на открито

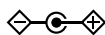

Захранване, положителна полярност



Екологично рециклиране



Минимално разстояние до осветявани повърхности (в m)



Декларация за съответствие CE



Декларация за съответствие EAC

## 1. Технически данни

### Използване по предназначение

#### **⚠ ПРЕДУПРЕЖДЕНИЕ**

REMS Lumen 5000, REMS Lumen 7000, REMS Lumen 10000 и REMS Lumen 2800 22V са предназначени за универсално използване, осветяване на строителни площадки и работилници.

Всякакви други начини на употреба не отговарят на предназначението, поради което са недопустими.

#### 1.1. Обем на доставката

REMS Lumen 5000/Lumen 7000/Lumen 10000:

Електрически строителен светодиоден прожектор, ръководство за експлоатация

REMS Lumen 2800 22V комплект Power-Edition:

Акумулаторен светодиоден строителен прожектор, захранващо напрежение 220–240 V, 36 W; ръководство за експлоатация

REMS Lumen 2800 22V, комплект:

Акумулаторен светодиоден строителен прожектор, акумулаторна литиево-йонна батерия 21,6 V, 2,5 Ah; Бързозарядно устройство 220–240 V, 70 W; захранващо напрежение 220–240 V, 36 W; ръководство за експлоатация

#### 1.2. Артикулни номера

REMS Lumen 5000	175220
REMS Lumen 7000	175221
REMS Lumen 10000	175222
REMS Lumen 2800 22V комплект Power-Edition	175210
REMS Lumen 2800 22V комплект	175211
Литиево-йонна акумулаторна батерия 21,6 V, 2,5 Ah	571571
Литиево-йонна акумулаторна батерия 21,6 V, 5,0 Ah	571581
Литиево-йонна акумулаторна батерия 21,6 V, 9,0 Ah	571583
Бързозарядно устройство 220–240 V, 50–60 Hz, 70 W	571575
Бързозарядно устройство 100–240 V, 50–60 Hz, 90 W	571585
Ел. захранване 220–240 V /	
вместо акумулаторни батерии 24 V, 1,5A	175213
REMS телескопичен статив 3B	175230
REMS CleanM	140119

#### 1.3. Работна област на приложение

##### Диапазон на работната температура

REMS Lumen 5000,

REMS Lumen 7000,

REMS Lumen 10000

–25 °C – +50 °C (–13 °F – +122 °F)

REMS Lumen 2800 22V\*

–10 °C – +40 °C (14 °F – +104 °F)

Бързозарядно устройство

0 °C – + 40 °C (32 °F – +104 °F)

Температурен диапазон за съхранение

> 0 °C (32 °F)

\* Разрешена е кратковременна експлоатация до +50 °C (122 °F)

##### Площ на проекция

Разстояние 0,2 m до повърхността

REMS Lumen 2800 22V 1,2 m<sup>2</sup>

#### 1.4. Размери

Д x Ш x В

REMS Lumen 5000 155 × 255 × 300 (6,1" × 10,1" × 11,8")

REMS Lumen 7000 165 × 300 × 330 (6,5" × 11,7" × 13,0")

REMS Lumen 10000 200 × 375 × 375 (8,0" × 14,8" × 14,8")

REMS Lumen 2800 22V

Без акумулаторна батерия

и захранващ блок

205 × 245 × 270 (8,1" × 9,6" × 10,6")

#### 1.5. Електрически характеристики

REMS Lumen 5000 230 V~; 50–60 Hz; 50 W

REMS Lumen 7000 230 V~; 50–60 Hz; 70 W

REMS Lumen 10000 230 V~; 50–60 Hz; 50/100 W

REMS Lumen 2800 22V	21,6 V $\overline{=}$ ; 30 W
Захранващо напрежение, REMS Lumen 2800 22V	вход 220–240 V $\sim$ ; 50 – 60 Hz; 138 W изход 24,0 V $\overline{=}$ ; 1,5A; 36 W с изолация и потискане на радиосмущения
Бързозарядно устройство	вход 100–240 V $\sim$ ; 50 – 60 Hz; 70 W Изход 21,6 V $\overline{=}$ с изолация и потискане на радиосмущения
Бързозарядно устройство	вход 100–240 V $\sim$ ; 50 – 60 Hz; 90 W Изход 21,6 V $\overline{=}$ с изолация и потискане на радиосмущения

Вид защита	
REMS Lumen 5000/7000/10000	IP65
REMS Lumen 2800 22V	IP20

Ниво на яркост на светлинен поток	
REMS Lumen 5000	5000 lm
REMS Lumen 7000	7000 lm
REMS Lumen 10000	
(Ниво на яркост 1/2)	5000/10000 lm
REMS Lumen 2800 22V	
(Ниво на яркост 1/2/3)	1100/2000/≤ 2800 lm

Продължителност на светене, REMS Lumen 2800 22V

Обозначение	Часове работа h		
	Ниво 1 (1100lm)	Ниво 2 (2000lm)	Ниво 3 (2800lm)
Акумулаторна литиево-йонна батерия 21,6V, 2,5 Ah	5,4	2,4	1,6
Акумулаторна литиево-йонна батерия 21,6V, 5,0 Ah	10,9	4,8	3,2
Акумулаторна литиево-йонна батерия 21,6V, 9,0 Ah	19,6	8,6	5,7

## 1.6. Тегло

REMS Lumen 5000	1,8 кг (4,0 lb)
REMS Lumen 7000	2,2 кг (4,9 lb)
REMS Lumen 10000	3,0 кг (6,6 lb)
REMS Lumen 2800 22V без акумулаторна батерия	1,7 кг (3,7 lb)
Акумулаторна литиево-йонна батерия 21,6 V, 1,5 Ah	0,4 кг (0,9 lb)
Акумулаторна литиево-йонна батерия 21,6 V, 2,5 Ah	0,4 кг (0,9 lb)
Акумулаторна литиево-йонна батерия 21,6 V, 5,0 Ah	0,8 кг (1,8 lb)
Акумулаторна литиево-йонна батерия 21,6 V, 9,0 Ah	1,1 кг (2,4 lb)
REMS телескопичен статив 3B	2,0 кг (4,4 lb)

## 2. Пускане в действие

### 2.1. Електрическо свързване

#### ПРЕДУПРЕЖДЕНИЕ

**Съблюдавайте мрежовото напрежение!** Преди да включите строителния светодиоден прожектор, бързозарядното устройство или захранващото напрежение проверете дали посоченото на табелката с данните напрежение отговаря на мрежовото напрежение. Електрически инструменти с клас на защита I се свързват само с контакт/удължителен кабел с функциониращ защитен контакт. На строителни обекти, във влажна среда в помещения и на открито или при подобни условия, включвайте електрическия уред в мрежата само чрез дефектнотоков прекъсвач (FI ключ), който да прекъсне захранването на тока, в случай че токът на утечка към земята надвиши 30 mA за 200 ms.

## Акумулаторни батерии

### Дълбоко разреждане поради понижено напрежение

Не трябва да се преминава минималната граница на напрежението при акумулаторните батерии Li-Ion, тъй като батерията може да се повреди поради дълбоко разреждане, виж стъпаловидна индикация за състояние на зареждане. Акумулаторните елементи на акумулаторната батерия Li-Ion на REMS са заредени около 40 % при доставката. Затова акумулаторните батерии Li-Ion трябва да се заредят преди да се използват и редовно да се дозареждат. Ако не се спазва това предписание на производителя на акумулаторните елементи, акумулаторната батерия Li-Ion може да се повреди поради дълбоко разреждане.

### Дълбоко разреждане при съхранение

Ако акумулаторната батерия Li-Ion се съхранява при ниско ниво на зареждане, тя може да се разрези поради саморазреждане и да се повреди. Поради това акумулаторните батерии Li-Ion трябва да се заредят преди съхранение и да се дозареждат най-късно на всеки шест месеца, а преди отново да се натоварват - непременно още веднъж да се заредят.

#### УКАЗАНИЕ

**Заредете акумулаторната батерия преди употреба. Зареждайте редовно акумулаторните батерии Li-Ion, за да предотвратите пълното им разреждане. Акумулаторната батерия се поврежда, когато е напълно заредена.**

За зареждане трябва да се използва само бързо зарядно устройство REMS. Новите и отдавна неизползваните акумулаторни батерии Li-Ion достигат пълния си капацитет едва след многократни зареждания.

### Стъпаловидна индикация за състояние на зареждане на акумулаторната батерия Li-Ion 21,6 V

Стъпаловидната индикация (2) показва състоянието на зареждане на акумулаторната (1) батерия чрез 4 светодиодни лампички. След като се натисне бутонът със символа, изобразяващ батерия, за няколко секунди светва поне една светодиодна лампичка. Колкото повече зелени светодиодни лампички светят, толкова по-високо е нивото на зареждане на акумулаторната батерия. Ако един светодиод мига в червено, акумулаторната батерия трябва да бъде заредена.

### Бързозарядно устройство Li-Ion

Когато щепселът е включен в електрическата мрежа, зелената контролна лампичка свети непрекъснато. Когато акумулаторната батерия е поставена в бързозарядното устройство REMS, зелената контролна лампичка мига - акумулаторната батерия се зарежда. Когато зелената контролна лампичка свети непрекъснато, тогава акумулаторната батерия е заредена. Ако мига червената контролна лампичка, тогава акумулаторната батерия е дефектна. Когато контролната лампичка свети с непрекъсната червена светлина, температурата на бързозарядното устройство и/или на акумулаторната батерия се намира извън допустимия работен обхват от 0°C до +40°C.

#### УКАЗАНИЕ

Бързозарядното устройство не е подходящо за използване на открито.

## 2.2. Подготовка на електрическия строителен светодиоден прожектор

### Монтиране на опорния крак (Фиг. 2), REMS Lumen 5000/7000/10000

Закрепете тръбната стоманена рамка (3) с федершайбата (4), шайбата (5) и винта с глава тип „звезда“ (6).

## 3. Експлоатация

#### УКАЗАНИЕ

**Спазвайте допустимото минимално разстояние от  $\geq 1$  m между строителния светодиоден прожектор и всички осветени повърхности и предмети.** При по-малко разстояния може да се стигне до прегряване на осветените предмети.

### Монтиране

Поставете строителния светодиоден прожектор на стабилна, равна основа. При необходимост леко разхлабете крилчатите винтове/винтовете с глава тип „звезда“ (8) и завъртете корпуса на строителния прожектор (7). Затегнете отново крилчатите винтове/винтовете с глава тип „звезда“ (8).

### Закрепване върху REMS телескопичния статив 3В (Фиг. 4)

Настройте REMS телескопичния статив 3В, както е показано на фиг. 4, и го поставете на стабилна, равна основа. При REMS Lumen 5000/7000/10000 демонтирайте тръбната стоманена рамка (3) и закрепете строителния светодиоден прожектор с винта на статива (13) на REMS телескопичния статив 3В. При необходимост леко разхлабете крилчатите винтове/винтовете с глава тип „звезда“ (8) и завъртете корпуса на строителния прожектор (7). Затегнете отново крилчатите винтове/винтовете с глава тип „звезда“ (8).

#### УКАЗАНИЕ

Спазвайте товаросимостта на телескопичния статив REMS 3В от  $\leq 10$  кг.

### Окачване, REMS Lumen 2800 22V

Отворете куката (10) и окачете строителния светодиоден прожектор на подходящ предмет. При необходимост леко разхлабете крилчатите винтове (8) и завъртете корпуса на строителния прожектор (7). Затегнете отново крилчатите винтове (8).

### Обслужване

Включете/изключете REMS Lumen 5000/7000 чрез натискане на превключвателя за включване/изключване (11).

REMS Lumen 10000 може да се настройва на 2 нива на яркост с помощта на превключвателя за включване/изключване (11).

Включете или изключете REMS Lumen 2800 22V с бутон (11) и с бутон (12) настройте на едно от 3-те избираеми нива на яркост.

### Работа със захранване от акумулаторна батерия и от мрежата, REMS Lumen 2800 22V

Ако при работа със захранване от акумулаторна батерия бъде присъединено захранващото напрежение, строителният светодиоден прожектор превключва автоматично на режим на захранване от мрежата. При това акумулаторната батерия (1) не се зарежда. За зареждането на акумулаторната батерия използвайте одобрено бързозарядното устройство REMS.

### Функционална безопасност

#### Защита от прегряване, REMS Lumen 5000/7000/10000

REMS Lumen 5000/7000/10000 са оборудвани със защита срещу прегряване. При недопустимо загряване се намалява яркостта и след известно време на охлаждане се превключва отново на първоначалната яркост. Ако строителният светодиоден прожектор се изключи, той превключва автоматично след определено време на охлаждане на първоначалната яркост.

#### ПРЕДУПРЕЖДЕНИЕ

**Не ускорявайте процеса на охлаждане на строителния светодиоден прожектор с вода.** Проникването на вода в електрическия уред повишава риска от електрически уред.

#### Защита от дълбоко разреждане, REMS Lumen 2800 22V

Строителният светодиоден прожектор е оборудван със защита срещу дълбоко разреждане на акумулаторната батерия (1), която изключва строителния светодиоден прожектор веднага щом трябва да се зареди отново акумулаторната батерия.

## 4. Техническо обслужване

Без да се засяга посоченото по-долу техническото обслужване, се препоръчва електрическият инструмент да се подлага на инспекция и повторно изпитване на електрически уреди от квалифицирани специалисти поне веднъж годишно. Такова повторно изпитване на електрическите уреди се изисква съгласно DIN EN 60204 и предписанията за предотвратяване на злополуки DGUV Предписание 3 „Електрически инсталации и работни средства“. Освен това валидните на мястото на експлоатация национални разпоредби за безопасност, правила и нормативни уреди трябва да се съблюдават и спазват.

### 4.1. Поддръжка

#### ПРЕДУПРЕЖДЕНИЕ

**Преди дейности по почистването издърпайте щепсела или извадете акумулаторната батерия!**

Строителните светодиодни прожектори REMS Lumen 5000/7000/10000 и REMS Lumen 2800 22V не изискват техническо обслужване.

Почиствайте пластмасовите части (напр. корпус, пластмасова шайба, акумулаторни батерии) само с почистващия препарат за машинни части REMS CleanM (арт. № 140119) или с мек сапун и влажна кърпа. Не използвайте домакински почистващи препарати. Те съдържат много химикали, които биха могли да повредят пластмасовите части. В никакъв случай не използвайте бензин, терпентиново масло, разреждател или подобни продукти за почистване на пластмасовите части.

Никога да не се допуска проникване на вода във вътрешността на строителния светодиоден прожектор. Никога не потапяйте строителния светодиоден прожектор в течност.

#### 4.2. Проверка/привеждане в изправност

##### ПРЕДУПРЕЖДЕНИЕ

**Преди извършване на дейности по привеждане в изправност, да се изтегли щепсела, свързващ с мрежата, респ. да се сваля акумулаторната батерия!** Тези дейности могат да се извършват само от квалифициран персонал.

Източниците на светлина на този строителен светодиоден прожектор не могат да се сменят. Когато източникът на светлина е достигнал края на своя експлоатационен живот, строителният светодиоден прожектор трябва да бъде заменен.

## 5. Повреди

### 5.1. Повреда: Строителният светодиоден прожектор не свети/не може да се включи.

#### Причина:

- Мрежовият щепсел е изваден от контакта
- Строителният светодиоден прожектор е прегрял
- Строителният светодиоден прожектор е дефектен
- Кабелът за свързване дефектен
- Акумулаторната батерия е празна или дефектна (REMS Lumen 2800 22V)

#### Отстраняване:

- Вкарайте мрежовия щепсел в контакта и включете уреда.
- Оставете строителния светодиоден прожектор да се охлади.
- Възложете проверка на строителния светодиоден прожектор от оторизиран въз основа на договор сервиз за обслужване на клиенти на REMS.
- Възложете проверка на строителния светодиоден прожектор от оторизиран въз основа на договор сервиз за обслужване на клиенти на REMS, при необходимост сменете строителния светодиоден прожектор.
- Заредете акумулаторната батерия с бързозарядното устройство или я сменете.

### 5.2. Повреда: Светодиодите светят слабо/не светят. (REMS Lumen 5000/7000/10000)

#### Причина:

- Строителният светодиоден прожектор е прегрял: Задействала е защитата от прегряване.

#### Отстраняване:

- Оставете строителния светодиоден прожектор да се охлади.

### 5.3. Повреда: REMS Lumen 2800 22V изключва по време на работа.

#### Причина:

- Акумулаторната батерия е празна или дефектна

#### Отстраняване:

- Заредете акумулаторната батерия с бързозарядното устройство или я сменете.

## **6. Рециклиране**

REMS Lumen 5000/7000/10000, REMS Lumen 2800 22 V, акумулаторните батерии и бързозарядните устройства не трябва да се изхвърлят след изтичане на експлоатационния им живот заедно с битовите отпадъци. Те трябва да се рециклират в съответствие със законите разпоредби. Литиевите батерии и акумулаторни пакети от всякакви батерийни системи могат да се изхвърлят само в напълно разредено състояние, съотв. при не напълно разредени литиеви батерии и акумулаторни пакети всички изводи трябва да бъдат изолирани, например с изолирбанд.

## **7. Гаранционни условия**

Гаранционният срок е 12 месеца след предаване на новия продукт на първоначалния потребител. Времето на предаване трябва да се удостовери чрез изпращане на оригиналните документи за покупката, които съдържат данни относно датата на покупката и обозначението на продукта. Всички настъпили по време на гаранционния срок функционални дефекти, които доказуемо се дължат на грешки в изработването или материала, се отстраняват безплатно. Гаранционният срок на продукта не се удължава или подновява поради отстраняване на дефекта. Щетите, които се дължат на естествено износване, неправилно боравене или злоупотреба, несъблюдаване на експлоатационните инструкции, неподходящи производствени материали, прекомерно натоварване, неотговарящо на целта използване, собствена или чужда намеса или други причини, които не се вменяват в отговорността на фирма REMS, са изключени от гаранцията.

Гаранционните услуги могат да се извършват само от оторизиран сервиз на фирма REMS. Рекламациите се признават само когато продуктът се предаде в неразглобено състояние, без предварителна намеса в оторизиран сервиз на фирма REMS. Заменените продукти и части стават собственост на фирма REMS.

Разноските за пратката при постъпване и изпращане са за сметка на потребителя.

Списъкът на оторизираните сервизи на фирма REMS ще намерите на интернет адрес [www.rems.de](http://www.rems.de). За държавите, които не фигурират в него, продуктът трябва да бъде изпратен в SERVICE-CENTER, Neue Rommelshäuser Straße 4, 71332 Waiblingen, Deutschland. Законите права на потребителя, по-конкретно за гаранционните му претенции към продавача в случай на дефекти, както и претенции, дължащи се на умишлено неизпълнение на задълженията, и претенции по закона за отговорност за вреди, причинени от продукти, не са ограничени от тази гаранция.

За тази гаранция важи немското право, като се изключат референтните разпоредби на немското международно частно право и като се изключи Конвенцията на Организацията на обединените нации относно договорите за международна продажба на стоки (CISG). Международната гаранция се предоставя от REMS GmbH & Co. KG, Stuttgarter Str. 83, 71332 Waiblingen, Deutschland.



## Originalios naudojimo instrukcijos vertimas

### 1–4 pav.

1 Akumulatorius	9 Nešimo rankena
2 Pakopinis įkrovimo lygio indikatorius	10 Kablys
3 Plieninio vamzdžio stovas	11 Įjungimo/išjungimo mygtukas arba klavišas
4 Spyruoklinė poveržlė	12 Šviesos srauto klavišas
5 Poveržlė	13 Stovo varžtas
6 Žvaigždutės formos varžtas	14 Žvaigždutės formos varžtas
7 Statybinio prožektoriaus korpusas	
8 Sparnuotasis varžtas / žvaigždutės formos varžtas	

## Bendrieji saugos nurodymai dirbantiems su elektriniais įrankiais

### ⚠ ĮSPĖJIMAS

Perskaitykite visus saugos nurodymus, reikalavimus, peržiūrėkite paveikslėlius ir techninius duomenis, kuriais yra aprūpintas šis elektrinis įrankis. Jei nesilaikysite toliau pateiktų reikalavimų, galite gauti elektros smūgį, sukelti gaisrą ir / arba sunkiai susižeisti.

Visus saugos nurodymus ir reikalavimus saugokite ateičiai.

Saugos nurodymuose naudojama sąvoka „elektrinis įrankis“ yra susijusi su iš elektros tinklo maitinamais elektriniais įrankiais (su maitinimo kabeliu) arba akumuliatoriais maitinamais elektriniais įrankiais (be maitinimo kabelio).

#### 1) Sauga darbo vietoje

- Darbo zona turi būti švari ir gerai apšviesta.** Netvarkingos ir neapšviestos darbo zonos gali būti nelaimingų atsitikimų priežastis.
- Nedirbkite su elektriniu įrankiu sprogioje aplinkoje, kurioje yra degių skysčių, dujų arba dulkių.** Elektriniai įrankiai kibirkščiuoja, kibirkštys gali uždegti dulkes arba garus.
- Dirbant su elektriniu įrankiu, šalia neturi būti vaikų ir pašalinių asmenų.** Dėl išblaškymo galite nebekontroliuoti elektrinio įrankio.

#### 2) Apsauga nuo elektros

- Elektrinio įrankio jungiamoji šakutė turi tikti šakutės lizdui.** Šakutės niekaip neleidžiama keisti. Nenaudokite adapterinių kištukų kartu su žemintais elektriniais įrankiais. Nepakeistos šakutės ir tinkami šakučiai lizdai sumažina elektros smūgio pavojų.
- Venkite kūno sąlyčio su žemintais paviršiais, pvz., vamzdžiais, radiatoriais, viryklėmis ir šaldytuvais.** Jei kūnas yra žemintas, kyla didesnis elektros smūgio pavojus.
- Elektrinius prietaisus saugokite nuo lietaus ir drėgmės.** Į elektrinį įrankį patekęs vanduo padidina elektros smūgio pavojų.
- Nenaudokite jungiamojo laido ne pagal paskirtį, elektriniam įrankiui nešti, pakabinti arba ištraukti kištuką iš kištuko lizdo.** Jungiamąjį laidą saugokite nuo karščio, alyvos, aštrių briaunų arba judančių dalių. Pažeisti arba susipynę jungiamieji laidai padidina elektros smūgio pavojų.
- Jei su elektriniu įrankiu dirbate lauke, naudokite tik tokius ilginamuosius laidus, kurie taip pat skirti naudoti lauke.** Naudojant lauke tinkamą naudoti ilginamąjį laidą, sumažėja elektros smūgio rizika.
- Jei negalima išvengti elektrinio įrankio naudojimo drėgnoje aplinkoje, naudokite apsauginį nuotėkio srovės jungiklį.** Naudojant apsauginį nuotėkio srovės jungiklį, sumažėja elektros smūgio pavojus.

#### 3) Asmenų sauga

- Būkite atidūs, stebėkite, ką darote, dirbdami su elektriniu įrankiu vadovaukitės sveiku protu.** Nenaudokite elektrinio įrankio, jei esate pavargę arba veikiami narkotikų, alkoholio arba medikamentų. Jei naudodami elektrinį įrankį bent akimirka būsite neatidūs, per tą laiką galite sunkiai susižeisti.
- Dėvėkite asmenines apsaugos priemones ir visada nešiokite apsauginius akinius.** Dėvint asmenines apsaugos priemones, pvz., respiratorių, apsauginius batus neslidžiais padais, apsauginį šalną arba klausos apsaugos priemones, priklausomai nuo elektrinio įrankio rūšies ir naudojimo, sumažėja susižeidimų pavojus.
- Venkite atsitiktinai įjungti įrankį.** Prieš prijungdami elektrinį įrankį prie elektros tinklo ir / arba akumuliatoriaus, prieš pakeldami jį arba nešdami, įsitikinkite, kad jis yra išjungtas. Jei nešdami elektrinį įrankį pirštą laikysite ant jungiklio arba įjungtą elektrinį įrankį prijungsite prie elektros tinklo, gali įvykti nelaimingų atsitikimų.

- d) Prieš įjungdami elektrinį įrankį, pašalinkite reguliavimo įrankius arba veržliarakčius. Įrankis arba raktas, kuris yra besisukančioje elektrinio įrankio dalyje, gali sužaloti.
- e) Venkite neįprastos kūno padėties. Stenkitės stovėti tvirtai ir visada išlaikykite pusiausvyrą. Taip galite geriau kontroliuoti įrankį netikėtose situacijose.
- f) Dėvėkite tinkamus drabužius. Nedėvėkite plačių drabužių arba papuošalų. Plaukus ir drabužius saugokite nuo judančių dalių. Laisvus drabužius, papuošalus arba ilgus plaukus gali įtraukti judančios dalys.
- g) Jei galima sumontuoti dulkių nusiurbimo ir surinkimo įrenginius, juos reikia prijungti ir tinkamai naudoti. Naudojant dulkių nusiurbimo įrenginį, galima sumažinti pavojų dėl dulkių.
- h) Nesijauskite visiškai saugūs ir kreipkite dėmesį į darbo su elektriniais įrankiais saugos taisykles, net jei po daugkartinio naudojimo esate susipažinę su elektriniu įrankiu. Neatsargiai dirbant, per akimirką galima sunkiai susižeisti.
- 4) Elektrinio įrankio naudojimas ir priežiūra**
- a) Venkite per didelės elektrinio įrankio apkrovos. Naudokite darbui skirtą elektrinį įrankį. Su tinkamu elektriniu įrankiu dirbsite geriau ir saugiau nurodytoje naudojimo srityje.
- b) Nenaudokite elektrinio įrankio, jei jo jungiklis sugedęs. Elektrinis įrankis, kurio negalima įjungti ar išjungti, yra pavojingas, ir jį būtina remontuoti.
- c) Prieš reguliuodami prietaisą, keisdami darbo įrankių dalis arba padėdami elektrinį įrankį į šalį, ištraukite iš lizdo šakutę ir (arba) išimkite išimamą akumuliatorių. Ši atsargumo priemonė apsaugo nuo atsitiktinio elektrinio įrankio įjungimo.
- d) Nenaudojamus elektrinius įrankius laikykite vaikams nepasiekiamoje vietoje. Neleiskite elektriniu įrankiu naudotis asmenims, kurie su juo nesupažino ar neperskaitė šių nurodymų. Elektriniai įrankiai yra pavojingi, jei jais naudojasi nepatyrę asmenys.
- e) Rūpestingai prižiūrėkite elektrinius įrankius ir darbo įrankį. Patikrinkite, ar judančios dalys veikia neprikaištingai ir neužsikerta, ar dalys nesulūžo ir ar nėra taip pažeistos, kad darytų įtaką elektros įrankio veikimui. Prieš pradėdami naudoti elektrinį įrankį, leiskite suremontuoti pažeistas dalis. Daugelį nelaimingų atsitikimų sukelia netinkamai techniškai prižiūrimi elektriniai įrankiai.
- f) Pjovimo įrankius laikykite aštrius ir sausus. Rūpestingai prižiūrimi pjovimo įrankiai su aštriomis briaunomis mažiau stringa, ir yra lengviau valdomi.
- g) Naudokite elektrinį įrankį, darbo įrankį, darbo įrankius pagal šiuos nurodymus. Atsižvelkite į darbo sąlygas ir atliekamą veiksmą. Elektrinį įrankį naudojant kitaip, nei numatyta, gali susidaryti pavojingos situacijos.
- h) Rankenos ir rankenų paviršiai turi būti sausi, švarūs ir neištepti alyva ir tepalu. Slidžios rankenos ir rankenų paviršiai trukdo saugiai valdyti ir kontroliuoti elektrinį įrankį netikėtose situacijose.
- 5) Akumulatorinio įrankio naudojimas ir priežiūra**
- a) Akumuliatorių įkraukite tik su gamintojo rekomenduojamais įkrovikliais. Įkrovikliui, kuris yra skirtas tam tikrai akumuliatorių rūšiai, kyla gaisro pavojus, jei jis naudojamas su kitais akumuliatoriais.
- b) Elektriniuose įrankiuose naudokite tik tam skirtus akumuliatorius. Naudojant kitus akumuliatorius, galima susižaloti ir sukelti gaisrą.
- c) Nenaudojamą akumuliatorių laikykite toliau nuo svaržėlių, monetų, raktų, vinių, varžtų arba kitų mažų metalinių daiktų, kurie galėtų sujungti kontaktus. Dėl tarp akumuliatoriaus kontaktų įvykusio trumpojo jungimo galima nudegti arba sukelti gaisrą.
- d) Netinkamai naudojant, iš akumuliatoriaus gali ištekėti skysčio. Venkite kontakto su šiuo skysčiu. Atsitiktinai palietę, nuplaukite vandeniu. Jei skystis pateko į akis, papildomai kreipkitės į gydytoją. Ištekantis akumuliatoriaus skystis gali dirginti odą arba nudeginti.
- e) Nenaudokite pažeisto arba pakeisto akumuliatoriaus. Pažeisti arba pakeisti akumuliatoriai gali nenusėjamai veikti ir sukelti gaisrą, sprogamą arba sužaloti.
- f) Akumuliatorių saugokite nuo ugnies arba per aukštos temperatūros. Ugnis arba aukštesnė nei 130 °C temperatūra gali sukelti sprogamą.
- g) Laikykites visų krovimo nurodymų ir niekada nekraukite akumuliatoriaus arba akumulatorinio įrankio temperatūroje, kuri yra už naudojimo instrukcijoje nurodytos temperatūros srities ribų. Netinkamai kraunant arba kraunant neleistinoje temperatūroje, akumuliatorius gali sugesti, ir padidėja gaisro pavojus.
- 6) Techninės priežiūros tarnyba**
- a) Elektrinį įrankį leiskite remontuoti tik kvalifikuotiems specialistams, naudojant originalias atsargines dalis. Taip užtikrinsite, kad elektrinis įrankis išliks saugus.
- b) Niekada neatlikite pažeistų akumuliatorių techninės priežiūros. Visą akumuliatorių techninę priežiūrą turi atlikti tik gamintojas arba įgaliotos klientų aptarnavimo tarnybos skyriai.

## Šviesos diodų statybinio prožektoriaus saugos instrukcijos

### SPĖJIMAS

Perskaitykite visus saugos nurodymus, reikalavimus, peržiūrėkite paveikslėlius ir techninius duomenis, kuriais yra aprūpintas šis elektrinis įrankis. Jei nesilaikysite toliau pateiktų reikalavimų, galite gauti elektros smūgį, sukelti gaisrą ir / arba sunkiai susižeisti.

Visus saugos nurodymus ir reikalavimus saugokite ateičiai.

Saugos nurodymuose vartojama sąvoka „elektrinis įrankis“ yra susijusi su iš elektros tinklo maitinamais šviesos diodų statybiniais prožektoriais (su maitinimo kabeliu) ir akumulatoriais maitinamais šviesos diodų statybiniais prožektoriais (be maitinimo kabelio).

- I apsaugos klasės elektrinį įrankįjunkite tik į kištukinį lizdą / prie ilginamojo laido su veikiančiu žemimo kontaktu. Kyla elektros smūgio pavojus.
- Nenukreipkite šviesos diodų statybinio prožektoriaus (šviestuvo) šviesos spindulio į asmenis arba gyvūnus ir nežiūrėkite tiesiai į šviesos diodų statybinio prožektoriaus šviesos spindulį, net ir iš toli. Kyla pavojus apakti.
- Nedirbkite su šviesos diodų statybiniumi prožektoriumi potencialiai sprogioje aplinkoje. Elektros kibirkštys gali uždegti dulkes ir garus.
- Nenaudokite jungiamojo laido ne pagal paskirtį – šviesos diodų statybiniam prožektoriumi nešti, pakabinti arba ištraukti kištuką iš kištukinio lizdo. Jungiamąjį laidą saugokite nuo karščio, alyvos, aštrių briaunų arba judančių dalių. Pažeisti arba susipynę jungiamieji laidai padidina elektros smūgio pavojų. Jungiamojo laido keisti negalima.
- Šviesos diodų statybinį prožektorių saugokite nuo lietaus ir drėgmės. Į elektrinį prietaisą patekęs vanduo padidina elektros smūgio pavojų.
- Visas elektrines jungtis laikykite sausas ir toliau nuo grindų. Šios apsaugos priemonės sumažina elektros smūgio pavojų.
- Nespartinkite šviesos diodų statybinio prožektoriaus aušinimo proceso naudodami vandenį! Į elektrinį prietaisą patekęs vanduo padidina elektros smūgio pavojų.
- Šviesos diodų statybinio prožektoriaus kištukas turi tilpti į kištukinį lizdą. Kištukas jokia būdu negali būti keičiamas. Nepakeisti kištukai ir tinkami kištukiniai lizdai sumažina elektros smūgio pavojų.
- Prieš valydami, techniškai prižiūredami arba atiduodami šviesos diodų statybinį prožektorių, ištraukite maitinimo tinklo kištuką arba išimkite akumuliatorių. Ši atsargumo priemonė apsaugo nuo atsitiktinio šviesos diodų statybinio prožektoriaus jungimo.
- Pritvirtinkite šviesos diodų statybinį prožektorių, kai pakabos aukštis yra  $\geq 1$  m ir apsaugokite nuo kritimo. Laikykites pakabosaukščio  $\leq 3$  m. Tai sumažina nelaimingų atsitikimų riziką.
- Vaikams ir asmenims, kurie dėl savo fizinų, jutiminių ar protinių gebėjimų arba nepatyrimo ir nežinojimo nesugeba saugiai valdyti elektrinio įrankio, neleidžiama šio elektrinio įrankio naudoti, nebent juos prižiūri arba instruktuoja atsakingas asmuo. Priešingu atveju kyla netinkamo valdymo ir sužalojimo pavojus.
- Išlaikykite mažiausią leistiną  $\geq 1$  m atstumą nuo šviesos diodų statybinio prožektoriaus iki visų apšviestamų paviršių ir objektų. Jei nesilaikoma atstumo, apšviesti objektai gali perkaisti.
- Neuždenkite šviestuvo galvutės, kol šviesos diodų statybinis prožektorius įjungtas. Uždengus šviesos diodų statybinio prožektoriaus paviršius labai įkaista. Šviesos diodų statybinis prožektorius gali perkaisti ir tinkamai neveikti. Kyla susižeidimo ir gaisro pavojus.
- Išjunkite šviesos diodų statybinį prožektorių, kai jo nenaudojate. Niekada nepalikite įjungto šviesos diodų statybinio prožektoriaus be priežiūros. Palikus be priežiūros elektrinę įrangą gali kilti pavojus, dėl kurio galima patirti materialinę žalą ir (arba) sužaloti asmenis.
- Nenaudokite šviesos diodų statybinio prožektoriaus, jei jis pažeistas. Kyla nelaimingų atsitikimų pavojus.
- Šviesos diodų statybinio prožektoriaus maitinimo kabelio arba maitinimo šaltinio pakeisti negalima. Tinkamai utilizuokite maitinimo šaltinį, jei yra pažeistas maitinimo kabelis.
- Nenaudokite šviesos diodų statybinio prožektoriaus keliuose. Šviesos diodų statybinis prožektorius nėra patvirtintas naudoti keliams apšviesti.
- Naudokite tik originalius priedus.

### Simbolių paaiškinimas

#### SPĖJIMAS

Vidutinio rizikos laipsnio pavojus, į kurį nekreipiant dėmesio galimi mirtini arba sunkūs sužalojimai (negrįžtamieji).

#### PRANEŠIMAS

Materialinė žala, ne saugos nurodymas! Sužeidimo pavojaus nėra.



Naudojimo instrukciją perskaityti prieš pradėdant eksploatuoti



Elektrinis prietaisas atitinka I apsaugos klasę



Elektrinis prietaisas atitinka II apsaugos klasę



Valdymo įrenginys



Nuo trumpojo jungimo apsaugotas apsauginis transformatorius (SCPST)



Prietaisas neskirtas naudoti lauke

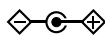

Maitinimo blokas, teigiamas poliškumas



Aplinkai nekenksmingas utilizavimas



Mažiausias atstumas iki apšviečiamų paviršių (m)



CE atitikties ženklas



EAC atitikties ženklas

## 1. Techniniai duomenys

### Naudojimas pagal paskirtį

#### **⚠️ ĮSPĖJIMAS**

REMS Lumen 5000, REMS Lumen 7000, REMS Lumen 10000 ir REMS Lumen 2800 22V skirti universalus naudojimui reikmėms, statybvietėms ir dirbtuvėms apšviesti.

Kitoks naudojimas laikomas naudojimu ne pagal paskirtį ir yra draudžiamas.

#### 1.1. Tiekiamas komplektas

REMS Lumen 5000/Lumen 7000/Lumen 10000:

elektrinio šviesos diodų statybinio prožektoriaus naudojimo instrukcija

REMS Lumen 2800 22 V Power-Edition rinkinys:

akumuliatorinis šviesos diodų statybinis prožektorius; maitinimo šaltinis, 220–240 V, 36 W; naudojimo instrukcija

REMS Lumen 2800 22V rinkinys:

akumuliatorinis šviesos diodų statybinis prožektorius; ličio jonų akumuliatorius, 21,6 V, 2,5 Ah; spartusis įkroviklis, 220–240 V, 70 W; maitinimo šaltinis, 220–240 V, 36 W; naudojimo instrukcija

#### 1.2. Gaminų numeriai

REMS Lumen 5000	175220
REMS Lumen 7000	175221
REMS Lumen 10000	175222
REMS Lumen 2800 22V Power-Edition rinkinys	175210
REMS Lumen 2800 22V rinkinys	175211
Ličio jonų akumuliatorius, 21,6 V, 2,5 Ah	571571
Ličio jonų akumuliatorius, 21,6 V, 5,0 Ah	571581
Ličio jonų akumuliatorius, 21,6 V, 9,0 Ah	571583
Spartusis įkroviklis, 220–240 V, 50–60 Hz, 70 W	571575
Spartusis įkroviklis, 100–240 V, 50–60 Hz, 90 W	571585
Maitinimas 220–240 V / vietoj akumuliatoriaus 24 V, 1,5A	175213
REMS teleskopinis stovas 3B	175230
REMS CleanM	140119

### 1.3. Darbinis diapazonas

#### Darbinės temperatūros sritis

REMS Lumen 5000,	
REMS Lumen 7000,	
REMS Lumen 10000	nuo -25 °C iki +50 °C (nuo -13 °F iki +122 °F)
REMS Lumen 2800 22V*	nuo -10 °C iki +40 °C (nuo 14 °F iki +104 °F)
Spartusis įkroviklis	nuo 0 °C iki +40 °C (nuo 32 °F iki +104 °F)
Laikymo temperatūros diapazonas	> 0 °C (32 °F)
* Leidžiamas trumpalaikis eksploatavimas iki +50 °C (122 °F)	

#### Numatomas plotas

0,2 m atstumas iki paviršiaus	
REMS Lumen 2800 22 V	1,2 m <sup>2</sup>

### 1.4. Matmenys

$I \times P \times A$

REMS Lumen 5000	155 × 255 × 300 (6,1" × 10,1" × 11,8")
REMS Lumen 7000	165 × 300 × 330 (6,5" × 11,7" × 13,0")
REMS Lumen 10000	200 × 375 × 375 (8,0" × 14,8" × 14,8")
REMS Lumen 2800 22 V	
Be akumulatoriaus ir maitinimo bloko	205 × 245 × 270 (8,1" × 9,6" × 10,6")

### 1.5. Elektrinės dalies duomenys

REMS Lumen 5000	230 V~, 50–60 Hz, 50 W
REMS Lumen 7000	230 V~, 50–60 Hz, 70 W
REMS Lumen 10000	230 V~, 50–60 Hz, 50/100 W
REMS Lumen 2800 22 V	21,6 V===; 30 W
Maitinimo šaltinis	Įėjimas 220–240 V~, 50–60 Hz, 138 W
REMS Lumen 2800 22 V	Išėjimas 24,0 V===; 1,5A; 36 W apsauginė izoliacija, apsaugotas nuo trukdžių
Maitinimo šaltinis	Įėjimas 100–240 V~, 50–60 Hz, 70 W
	Išėjimas 21,6 V=== apsauginė izoliacija, apsaugotas nuo trukdžių
Maitinimo šaltinis	Įėjimas 100–240 V~, 50–60 Hz, 90 W
	Išėjimas 21,6 V=== apsauginė izoliacija, apsaugotas nuo trukdžių

#### Apsaugos klasė

REMS Lumen 5000/7000/ 10000	IP65
REMS Lumen 2800 22 V	IP20

#### Šviesos srauto ryškumo pakopa

REMS Lumen 5000	5 000 lm
REMS Lumen 7000	7 000 lm
REMS Lumen 10000	
(Ryšumo pakopa 1 / 2)	5 000 / 10 000 lm
REMS Lumen 2800 22 V	
(Ryšumo pakopa 1 / 2 / 3)	1 100/2 000/≤ 2 800 lm

#### Švietimo trukmė, REMS Lumen 2800 22 V

Pavadinimas	Darbo valandos, val.		
	1 pakopa (1 100lm)	2 pakopa (2 000lm)	3 pakopa (2 800lm)
Ličio jonų akumulatorius, 21,6 V, 2,5Ah	5,4	2,4	1,6
Ličio jonų akumulatorius, 21,6 V, 5,0Ah	10,9	4,8	3,2
Ličio jonų akumulatorius, 21,6 V, 9,0Ah	19,6	8,6	5,7

## 1.6. Svoris

REMS Lumen 5000	1,8 kg (4,0 lb)
REMS Lumen 7000	2,2 kg (4,9 lb)
REMS Lumen 10000	3,0 kg (6,6 lb)
REMS Lumen 2800 22V be akumulatoriaus	1,7 kg (3,7 lb)
Ličio jonų akumulatorius, 21,6 V, 1,5 Ah	0,4 kg (0,9 lb)
Ličio jonų akumulatorius, 21,6 V, 2,5 Ah	0,4 kg (0,9 lb)
Ličio jonų akumulatorius, 21,6 V, 5,0 Ah	0,8 kg (1,8 lb)
Ličio jonų akumulatorius, 21,6 V, 9,0 Ah	1,1 kg (2,4 lb)
REMS teleskopinis stovas 3B	2,0 kg (4,4 lb)

## 2. Eksploatavimo pradžia

### 2.1. Įjungimas į elektros tinklą

#### **ĮSPĖJIMAS**

**Atkreipkite dėmesį į tinklo įtampą!** Prieš prijungdami šviesos diodų statybinį prožektorių, spartųjį įkroviklį arba maitinimo šaltinį, patikrinkite, ar gaminio parametrų lentelėje nurodyta įtampa atitinka tinklo įtampą. Elektrinius I apsaugos klasės įrankius jungkite tik prie kištukinio lizdo / prailginimo kabelio su veikenčiu įžeminimo kontaktu. Statybvietėse, drėgnoje aplinkoje, patalpose, lauke arba panašiomis aplinkybėmis elektros prietaisą naudokite tinkle, kuris turi liekamosios srovės jungiklį (FI jungiklį), kuris nutraukia energijos tiekimą, kai tik atsiranda nuotėkis į žemę ir srovė viršija 30 mA per 200 ms.

#### **Akumulatoriai**

##### **Visiškas iškrovimas dėl sumažintosios įtampos**

Naudojant ličio jonų akumulatorius įtampa negali būti žemesnė nei mažiausia įtampa, nes kitaip akumulatorius gali būti pažeidžiamas visiškai iškraunant, žr. „Pakopinis įkrovo indikatorius“. Prieš tiekiamą REMS ličio jonų akumulatoriai yra įkrauti maždaug 40 %. Todėl ličio jonų akumulatorius prieš naudojimą reikia įkrauti ir reguliariai įkrauti papildomai. Jei nesilaikoma šio elementų gamintojo taisyklės, ličio jonų akumulatorius gali būti pažeidžiamas visiškai iškraunant.

##### **Visiškas iškrovimas sandėliuojant**

Jei sandėliuojamas santykinai mažai įkrautas ličio jonų akumulatorius, sandėliuojant ilgą laiką jis gali visiškai išsikrauti dėl savaiminio išsikrovimo ir taip būti pažeistas. Todėl ličio jonų akumulatorius reikia įkrauti prieš sandėliavimą ir ne rečiau kaip kas šešis mėnesius įkrauti papildomai ir prieš naują apkrovą būtina dar kartą įkrauti.

#### **PRANEŠIMAS**

**Akumuliatorių įkraukite prieš naudojimą. Ličio jonų akumuliatorių reguliariai įkraukite papildomai, kad būtų išvengta visiško iškrovimo. Visiškas iškrovimas pažeidžia akumuliatorių.**

Įkrauti naudokite tik REMS spartųjį akumuliatorių įkroviklį. Nauji ir ilgą laiką nenaudoti ličio jonų akumulatoriai visą talpą pasiekia tik po kelių įkrovimų.

##### **Pakopinis įkrovo būklės indikatorius ličio jonų akumulatorius 21,6 V**

Pakopinis įkrovimo lygio indikatorius (2) 4 šviesos diodais parodo akumulatoriaus (1) įkrovimo lygį. Paspaudus mygtuką su baterijos simboliu kelias sekundes šviečia ne mažiau kaip vienas šviesos diodas. Kuo daugiau šviesos diodų šviečia žaliai, tuo didesnis yra akumulatoriaus įkrovimo lygis. Jei vienas šviesos diodas mirksi raudonai, akumuliatorių reikia įkrauti.

##### **Ličio jonų akumuliatorių spartusis įkroviklis**

Jei tinklo kištukas įkištas, kontrolinė lemputė kairėje šviečia žalia pastovia šviesa. Jei akumulatorius yra įstatytas į REMS spartųjį įkroviklį, mirksinti žalia kontrolinė lemputė rodo, kad akumulatorius kraunamas. Jei ši kontrolinė lemputė šviečia žalia pastovia šviesa, akumulatorius yra įkrautas. Jei kontrolinė lemputė mirksi raudonai, akumulatorius yra sugedęs. Jei kontrolinė lemputė šviečia raudona pastovia šviesa, sparčiojo įkroviklio ir/arba akumulatoriaus temperatūra yra mažesnė arba viršija leidžiamą darbinį intervalą nuo 0°C iki +40°C.

#### **PRANEŠIMAS**

Spartusis įkroviklis nėra pritaikytas naudoti lauke.

## 2.2. Elektrinio šviesos diodų statybinio prožektoriaus paruošimas

### Atraminės kojelės montavimas (2 pav.), REMS Lumen 5000 / 7000 / 10000

Plieninio vamzdžio stovą (3) pritvirtinkite spyruokline poveržle (4), poveržle (5) ir žvaigždutės formos varžtu (6).

## 3. Naudojimas

### PRANEŠIMAS

Išlaikykite mažiausią leistiną  $\geq 1$  m atstumą nuo šviesos diodų statybinio prožektoriaus iki visų apšviečiamų paviršių ir objektų. Jei nesilaikoma atstumo, apšviesti objektai gali perkaisti.

### Nustatymas

Pastatykite šviesos diodų statybinį prožektorių ant stabilaus, lygaus paviršiaus. Jei reikia, šiek tiek atlaisvinkite sparnuotuosius varžtus / žvaigždutės formos varžtus (8) ir pasukite statybinį prožektoriaus korpusą (7). Dar kartą priveržkite sparnuotuosius varžtus / žvaigždutės formos varžtus (8).

### Montavimas ant REMS teleskopinio stovo 3B (4 pav.)

Sureguliuokite REMS teleskopinį stovą 3B, kaip pavaizduota 4 pav., ir pastatykite jį ant stabilaus, lygaus paviršiaus. REMS Lumen 5000 / 7000 / 10000 atveju išmontuokite plieninio vamzdžio stovą (3) ir pritvirtinkite šviesos diodų statybinį prožektorių prie REMS teleskopinio stovo 3B naudodami stovo varžtą (13). Jei reikia, šiek tiek atlaisvinkite sparnuotuosius varžtus / žvaigždutės formos varžtus (8) ir pasukite statybinį prožektoriaus korpusą (7). Dar kartą priveržkite sparnuotuosius varžtus / žvaigždutės formos varžtus (8).

### PRANEŠIMAS

Laikykitės REMS teleskopinio stovo 3B keliamosios galios  $\leq 10$  kg.

### Pakabinimas, REMS Lumen 2800 22V

Atkabinkite kabliuką (10) ir pakabinkite šviesos diodų statybinį prožektorių ant tinkamo objekto. Jei reikia, šiek tiek atlaisvinkite sparnuotuosius varžtus (8) ir pasukite statybinio prožektoriaus korpusą (7). Dar kartą priveržkite sparnuotuosius varžtus (8).

### Valdymas

Ijunkite arba išjunkite REMS Lumen 5000 / 7000 paspausdami įjungimo / išjungimo jungiklį (11).

REMS Lumen 10000 įjungimo / išjungimo jungikliu (11) galima nustatyti 2 pasirenkamas ryškumo pakopas. Mygtuku (11) įjunkite arba išjunkite REMS Lumen 2800 22V ir mygtuku (12) nustatykite vieną iš 3 pasirenkamų ryškumo pakopų.

### Maitinimas iš akumulatoriaus ir iš tinklo, REMS Lumen 2800 22V

Jei maitinimo šaltinis prijungiamas veikiant akumulatoriui, šviesos diodų statybinis prožektorius automatiškai persijungia į maitinimo tinklą. Akumulatorius (1) neįkrautas. Akumulatoriui įkrauti naudokite patvirtintą REMS spartųjį įkroviklį.

### Eksploatavimo saugumas

#### Apsauga nuo perkaitimo, REMS Lumen 5000 / 7000 / 10000

REMS Lumen 5000 / 7000 / 10000 turi apsaugos nuo perkaitimo sistemą. Neleistino kaitinimo atveju ryškumas sumažinamas, o atvėsus vėl įjungiamas pradinis ryškumas. Jei šviesos diodų statybinis prožektorius išsijungia, pasibaigus aušinimo laikui jis automatiškai persijungia į pradinį ryškumą.

### ⚠️ ĮSPĖJIMAS

Nespartinkite šviesos diodų statybinio prožektoriaus aušinimo proceso naudodami vandenį. Į elektrinį prietaisą patekęs vanduo padidina elektros smūgio pavojų.

#### Apsauga nuo per didelio išskrovimo, REMS Lumen 2800 22V

Šviesos diodų statybiniame prožektoriuje įrengta akumulatoriaus apsaugos nuo per didelio išsikrovimo sistema (1), kuri išjungia šviesos diodų statybinį prožektorių, kai tik akumulatorių reikia įkrauti.

## 4. Priežiūra

Be toliau nurodytos techninės priežiūros rekomenduojama, kad elektrinį prietaisą bent kartą per metus patikrintų ir pakartotinai išbandytų kvalifikuoti darbuotojai. Pakartotinis elektrinių įrenginių patikrinimas numatytas pagal DIN EN 60204 ir DGUV (Vokietijos privalomojo draudimo nuo nelaimingų atsitikimų asociacijos) draudimo nuo nelaimingų atsitikimų reglamentus (3 reglamentas „Elektrinis įranga ir eksploatacinės priemonės“). Be to, reikia laikytis atitinkamų galiojančių nacionalinių saugos nuostatų, taisyklių ir potvarkių.

#### 4.1. Techninis aptarnavimas

##### **⚠ ĮSPĖJIMAS**

**Prieš valymo darbus ištraukite maitinimo tinklo kištuką arba išimkite akumuliatorių!**

REMS Lumen 5000 / 7000 / 10000 ir REMS Lumen 2800 22V šviesos diodų statybiniais prožektoriams nereikalinga priežiūra.

Plastikines dalis (pvz., korpusą, plastikines plokšteles, akumuliatorius) valykite tik mašinų valikliu REMS CleanM (gaminio Nr. 140119) arba švelnaus poveikio muilu ir drėgna šluoste. Nenaudokite buitinių valiklių. Juose yra daug cheminių medžiagų, kurios gali pažeisti plastikines dalis. Plastikinėms dalims valyti jokių būdu nenaudokite benzino, terpentino, skiediklio arba panašių produktų.

Į šviesos diodų statybinio prožektoriaus vidų niekada negali patekti skysčių. Niekada nemerkite šviesos diodų statybinio prožektoriaus į skystį.

#### 4.2. Apžiūra/priežiūra

##### **⚠ ĮSPĖJIMAS**

**Prieš atlikdami priežiūros ir remonto darbus iš tinklo išjunkite šakutę ir išimkite akumuliatorių!** Šiuos darbus leidžiama atlikti tik kvalifikuotiems specialistams.

Šio šviesos diodų statybinio prožektoriaus šviesos šaltiniai nekeičiami; pasibaigus šviesos šaltinio naudojimo laikui, šviesos diodų statybinį prožektorių reikia pakeisti.

## 5. Gedimai

5.1. **Gedimas:** šviesos diodų statybinis prožektorius neužsidega / neįsijungia.

##### **Priežastis:**

- Maitinimo tinklo kištukas ištrauktas iš elektros lizdo.
- Šviesos diodų statybinis prožektorius perkaitęs.
- Šviesos diodų statybinis prožektorius sugedęs.
- Pažeistas jungiamasis laidas.
- Akumuliatorius išsikrovęs arba pažeistas (REMS Lumen 2800 22V).

##### **Pagalba:**

- Įkiškite kištuką į elektros lizdą ir įjunkite prietaisą.
- Leiskite šviesos diodų statybiniam prožektoriumi atvėsti.
- Įgaliotosios REMS sutartinių klientų aptarnavimo tarnybos dirbtuvės atlieka šviesos diodų statybinį prožektorių patikrą.
- Įgaliotosiose REMS sutartinių klientų aptarnavimo tarnybos dirbtuvėse patikrinkite šviesos diodų statybinis prožektorius, jei reikia, pakeiskite šviesos diodų statybinis prožektorius.
- Akumuliatorių įkraukite sparčiuoju įkrovikliu arba jį pakeiskite.

5.2. **Gedimas:** šviesos diodai šviečia silpnai arba visai nešviečia (REMS Lumen 5000 / 7000 / 10000).

##### **Priežastis:**

- Šviesos diodų statybinis prožektorius perkaitęs: suveikė apsaugos nuo perkaitimo sistema.

##### **Pagalba:**

- Leiskite šviesos diodų statybiniam prožektoriumi atvėsti.

5.3. **Gedimas:** REMS Lumen 2800 22V išsijungia darbo metu.

##### **Priežastis:**

- Akumuliatorius išsikrovęs arba pažeistas.

##### **Pagalba:**

- Akumuliatorių įkraukite sparčiuoju įkrovikliu arba jį pakeiskite.



## 6. Utilizavimas

REMS Lumen 5000 / 7000 / 10000, REMS Lumen 2800 22V, akumuliatorių ir sparcųjų įkroviklių baigus naudoti negalima išmesti kartu su buitinėmis atliekomis. Jie privalo būti tinkamai utilizuoti pagal įstatyminius potvarkius. Ličio baterijas ir visų baterijų sistemų akumuliatorius galima utilizuoti tik iškrovus arba, jei ličio baterijos ir akumuliatoriai ne visiškai iškrauti, uždenus visus kontaktus, pvz., izoliuojamąja juosta.

## 7. Garantinės gamintojo sąlygos

Garantijos laikotarpis yra 12 mėnesių, skaičiuojant nuo naujo gaminio perdavimo galutiniam vartotojui. Perdavimo momentas įrodomas atsiunčiant originalius pirkimą patvirtinančius dokumentus, kuriuose privalo būti nurodyta pirkimo data ir gaminio pavadinimas. Visi dėl gamybos arba medžiagų defektų atsiradę gedimai garantiniu laikotarpiu šalinami nemokamai. Pašalinus gedimą, garantinis gaminio laikotarpis nėra pratęsiamas arba atnaujinamas (t. y. skaičiuojamas iš naujo). Defektams, kurie atsiranda dėl natūralaus nusidėvėjimo, netinkamo arba neleistino naudojimo, naudojimo instrukcijos nesilaikymo, netinkamų eksploatacinių medžiagų naudojimo, per didelių apkrovų, naudojimo ne pagal paskirtį, dėl vartotojo arba kitų asmenų atliktų pakeitimų arba kitų priežasčių, garantija netaikoma.

Garantines paslaugas gali suteikti tik įgaliotosios REMS klientų aptarnavimo tarnybos dirbtuvės. Reklamacija pripažįstama tik tuo atveju, jei gaminyje į įgaliotąsias REMS klientų aptarnavimo tarnybos dirbtuves pristatomas neišardytas ir nepažeistas. Pakeisti gaminiai ir dalys tampa REMS nuosavybe.

Pristatymo ir grąžinimo išlaidas apmoka vartotojas.

REMS klientų aptarnavimo tarnybos dirbtuvių sąrašą rasite internete adresu [www.rems.de](http://www.rems.de). Į šį sąrašą neįtrauktose šalyse gaminyje turi būti grąžinamas adresu: SERVICE-CENTER, Neue Rommelshäuser Straße 4, 71332 Waiblingen, Deutschland. Teisės aktuose nustatytos vartotojo teisės, visų pirma pretenzijos dėl kokybės pardavėjo atžvilgiu, pretenzijos dėl tyčinio pareigos nevykdymo ir pretenzijos dėl teisinės atsakomybės už gaminį, šia garantija neapribojamos.

Šiai garantijai galioja Vokietijos teisės aktai, netaikant Vokietijos tarptautinės privatinės teisės nuorodinių nuostatų ir Jungtinių Tautų konvencijos dėl tarptautinio prekių pirkimo–pardavimo sutarčių (CISG). Šios visame pasaulyje galiojančios Gamintojo garantijos teikėja yra įmonė „REMS GmbH & Co KG“, Stuttgarter Str. 83, 71332 Waiblingen, Deutschland.

## Originālās lietošanas instrukcijas tulkojums

### 1–4 attēls

1 Akumulators	8 Spārnskrūve/skrūve ar zvaigžņveidīgu rokturi
2 Pakāpeniskā uzlādes stāvokļa indikācija	9 Rokturis pārņemšanai
3 Karkass no tērauda caurulēm	10 Āķis
4 Atsperpaplāksne	11 Ieslēgšanas/izslēgšanas pārslēgs
5 Paplāksne	12 Spilgtuma regulēšanas pārslēgs
6 Skrūve ar zvaigžņveidīgu rokturi	13 Statīva skrūve
7 Celtniecības lukturis	14 Skrūve ar zvaigžņveidīgu rokturi

## Vispārīgie drošības norādījumi elektroinstrumentiem

### **⚠ BRĪDINĀJUMS**

Izlasiet visus drošības norādījumus, instrukcijas, ilustrācijas un tehniskās ziņas, kas ir pievienotas elektroinstrumentam. Ja sekojošas drošības instrukcijas netiek ievērotas, iespējams elektrisks trieciens, uzliesmošanās un/vai smagi savainojumi.

**Uzglabājiet drošības norādījumus un instrukcijas turpmākai lietošanai.**

*Drošības norādījumos izmantotais jēdziens „elektroinstrumenti” attiecas uz no tīkla darbināmiem elektroinstrumentiem (ar tīkla vadu) vai no akumulatora darbināmiem elektroinstrumentiem (bez tīkla vada).*

#### 1) Darba vietas drošība

- Darba zonai jābūt tīrai un labi apgaismotai. Nekārtība un slihts apgaismojums var izraisīt nelaimes gadījumus.**
- Beidziet darbus ar elektroinstrumentiem sprādzienbīstamā atmosfērā, kur atrodas aizdedzināmi šķidrums, gāzes vai putekļi. Elektroinstrumenti veido dzirksteles, kas var aizdedzināt putekļus vai tvaikus.**
- Elektroinstrumentu lietošanas laikā tuvumā nedrīkst atrasties bērni un citas personas. Ja Jūsu uzmanība tiek novērsta, Jūs varat zaudēt kontroli pār elektroinstrumentu.**

#### 2) Elektriskā drošība

- Elektroinstrumenta pieslēgšanas kontaktdakšai jābūt piemērotai rozetei. Kontaktdakšu nedrīkst mainīt nekādā ziņā. Kopā ar iezemētiem elektroinstrumentiem sprādzienbīstamā atmosfērā, kur atrodas aizdedzināmi šķidrums, gāzes vai putekļi, izmantojiet adapterus. Neizmainītas kontaktdakšas un piemērotas rozetes mazina elektriskā trieciena risku.**
- Izvairieties no ķermeņa kontakta ar cauruļu, apkures sistēmu, krāšņu un ledusskapju iezemētām virsmām. Pastāv paaugstināts elektriskā trieciena risks, ja Jūsu ķermenis ir iezemēts.**
- Sargājiet elektroinstrumentus no lietus un mitruma. Ūdens nokļūšana elektroinstrumentā paaugstina elektriskā trieciena risku.**
- Neizmantojiet pieslēguma vadu elektroinstrumenta pārņemšanai, uzkāšanai vai kontaktdakšas izvilksanai no spraudlīdzdas. Sargājiet pieslēgšanas vadu no karstuma, eļļas, asām malām un kustīgām detaļām. Bojāti vai sapīti pieslēgšanas vadi paaugstina elektriskā trieciena risku.**
- Ja Jūs strādājat ar elektroinstrumentu ārā, izmantojiet tikai pagarināšanas vadus, kas ir piemēroti darbiem ārā. Izmantojot pagarināšanas vadus, kas piemēroti darbiem ārā, tiek samazināts elektriskā trieciena risks.**
- Ja nevar novērst elektroinstrumenta lietošanu mitrā vidē, izmantojiet noplūdes strāvas aizsardzības slēdzi. Noplūdes strāvas aizsardzības slēdža izmantošana mazina elektriskā trieciena risku.**

#### 3) Personu drošība

- Rīkojieties uzmanīgi un piesardzīgi, strādājot ar elektroinstrumentu. Nelietojiet elektroinstrumentu, ja esat noguris vai atrodaties zem narkotisku vielu, alkohola vai medikamentu iedarbības. Pat viegla nevērtība darbā ar elektroinstrumentu var izraisīt nopietnus savainojumus.**
- Valkājiet individuālos aizsardzības līdzekļus un aizsargbrilles. Izmantojot individuālos aizsardzības līdzekļus, tādus kā putekļu masku, neslidošus aizsargapavus, aizsargķiveri un dzirdes aizsardzības līdzekļus, tiek samazināts savainošanās risks.**
- Nepieļaujiet nekontrolētu instrumenta palaišanu. Pārlicinieties, ka elektroinstrumenti ir izslēgti, pirms pieslēgt to strāvas avotam un/vai akumulatoram, ņemt to rokās vai pārņemt. Ja elektroinstrumenta pārņemšanas laikā Jūsu pirksts ir uz slēdža vai elektroinstrumenti tiek ieslēgtā veidā pieslēgti strāvas avotam, pastāv nelaimes gadījumu risks.**
- Pirms ieslēgt elektroinstrumentu, izņemiet iestatīšanas instrumentus un skrūvatslēgas. Instruments vai atslēga, kas atrodas kustīgajā elektroinstrumenta daļā, var izraisīt ievainojumus.**

- e) Izvairieties no nenormāliem ķermeņa stāvokļiem. Nodrošiniet vienmēr stabilu stāvokli un ķermeņa līdzsvaru. *Tā Jūs varēsiet labāk kontrolēt elektroinstrumentu jebkurās negaidītās situācijās.*
- f) Valkājiet piemērotas drēbes. Nevalkājiet pieguļošas drēbes un rotaslietas. Uzmanieties, lai mati un drēbes būtu pietiekoši lielā attālumā no kustīgām detaļām. *Vajlgas drēbes, rotaslietas vai gari mati var aizķerties aiz kustīgām detaļām.*
- g) Ja ir iespējams montēt putekļu izsūkšanas un uztveršanas iekārtas, tās ir jāpieslēdz un pareizi jālieto. *Putekļu nosūkšanas iekārtu lietošana var samazināt riskus, ko izraisa putekļi.*
- h) Neignorējiet drošības noteikumus, kas paredzēti elektroinstrumentam, arī tad, kad Jūs pēc vairākām lietošanas reizēm protat strādāt ar elektroinstrumentu. *Neuzmanīgas darbības dažu sekunžu laikā var izraisīt smagus savainojumus.*
- 4) Elektroinstrumenta lietošana un apkalpošana**
- a) Nepakļaujiet elektroinstrumentu pārmērīgām slodzēm. Darbam izmantojiet tikai tam piemērotu elektroinstrumentu. *Ar piemērotu elektroinstrumentu darbs ir labāks un drošāks paredzētajā jaudas diapazonā.*
- b) Neizmantojiet elektroinstrumentu ar bojātu slēdzi. *Elektroinstruments, ko vairs nav iespējams ieslēgt vai izslēgt, ir bīstams un ir jāsalabo.*
- c) Izvelciet kontaktdakšu no kontaktlīdzes un/vai izņemiet izņemamo akumulatoru, pirms veikt ierīces iestatījumus, nomainīt ieliekamā instrumenta detaļas vai atlikt elektroinstrumentu. *Šīs drošības pasākums novērš nekontrolētu elektroinstrumenta palaišanu.*
- d) Elektroinstrumentus, kas netiek lietoti, uzglabājiet bērniem nepieejamās vietās. Neļaujiet lietot elektroinstrumentu personām, kas nepārvalda elektroinstrumentu vai nav izlasījušas šīs instrukcijas. *Elektroinstrumenti ir bīstami, ja tos lieto nepieredzējušās personas.*
- e) Veiciet elektroinstrumentu un ieliekamā instrumenta rūpīgu kopšanu. Pārbaudiet, vai kustīgas detaļas darbojas nevainojami un neaizķeras, vai detaļām nav tādu bojājumu, kas varētu nelabvēlīgi ietekmēt elektroinstrumenta funkcionēšanu. Pirms elektroinstrumenta lietošanas salabojiet bojātas detaļas. *Daudzu nelaimes gadījumu cēlonis ir slikti kopti elektroinstrumenti.*
- f) Griešanas instrumentiem jābūt asiem un tīriem. *Rūpīgi kopti griešanas instrumenti ar asām malām mazāk aizķeras un ir vieglāk vadāmi.*
- g) Lietojiet elektroinstrumentu, ieliekamo instrumentu, ieliekamos instrumentus utt. atbilstoši šīm instrukcijām. *Ņemiet vērā darba apstākļus un izpildāmus darbus. Ja elektroinstrumenti tiek izmantoti neparedzētiem mērķiem, tas var novest pie bīstamām situācijām.*
- h) Rokturiem un rokturu virsmām jābūt tīrām, sausām un brīvām no eļļas un taukiem. *Slīdoši rokturi un rokturu virsmas neļauj droši vadīt elektroinstrumentu negaidītās situācijās.*
- 5) No akumulatora darbināmā instrumenta lietošana un apkalpošana**
- a) Akumulatoru uzlādēšanai izmantojiet tikai lādētājus, ko iesaka ražotājs. *Ja lādētāju, kas ir paredzēts noteiktam akumulatoru veidam, izmanto citu akumulatoru uzlādei, lādētājs var uzliesmoties.*
- b) Lietojiet elektroinstrumentos tikai tam paredzētos akumulatorus. *Citu akumulatoru izmantošanas rezultātā iespējama savainojumu gūšana un uzliesmošanās.*
- c) Akumulatoru, kas netiek lietots, neuzglabājiet saspraudžu, monētu, naglu, skrūvju vai citu nelielu metāla priekšmetu tuvumā, jo tie var izraisīt kontaktu pārvienošānu. *Īssavienojums starp akumulatora kontaktiem var izraisīt apdegumus vai uzliesmošanos.*
- d) Nepareizas lietošanas gadījumā no akumulatora var iznākt šķidrums. Izvairieties no kontakta ar to. *Nejauši nonākot kontaktā, noskalojiet ar ūdeni. Ja šķidrums nonāk acīs, noteikti griezieties pie ārsta. Iznākošs akumulatora šķidrums var izraisīt ādas iekaisumus vai apdegumus.*
- e) Neizmantojiet bojātus un tehniski modificētus akumulatorus. *Bojātu vai tehniski modificētu akumulatora lietošana var novest pie neparedzētām sekām, uzliesmošanās, sprādziena vai savainojumu gūšanas.*
- f) Nepakļaujiet akumulatoru uguns vai augstas temperatūras iedarbībai. *Uguns un temperatūras, kas pārsniedz 130 °C, var izraisīt sprādzienu.*
- g) Sekojiet lādēšanas instrukcijām un nekādā gadījumā neveiciet akumulatora vai no akumulatora darbināmā instrumenta lādēšanu ārpus temperatūras diapazona, kas paredzēts lietošanas instrukcijā. *Nepareiza lādēšana un lādēšana ārpus pieļaujamā temperatūras diapazona var iznīcināt akumulatoru un paaugstināt ugunsgrēka risku.*
- 6) Serviss**
- a) Elektroinstrumentu drīkst remontēt tikai kvalificēti speciālisti, izmantojot tikai oriģinālas rezerves daļas. *Tā tiek garantēta elektroinstrumenta drošība arī pēc remonta.*
- b) Nekad neveiciet bojātu akumulatoru apkopi. *Jebkurus akumulatoru tehniskās apkopes darbus drīkst veikt tikai ražotājs vai autorizēti servisa centri.*

## Drošības norādījumi celtniecības LED lukturim

### ▲ BRĪDINĀJUMS

Izlasiet visus drošības norādījumus, instrukcijas, ilustrācijas un tehniskās ziņas, kas ir pievienotas elektroinstrumentam. Ja sekojošas drošības instrukcijas netiek ievērotas, iespējams elektrisks trieciens, uzliesmošanās un/vai smagi savainojumi.

Uzglabājiet drošības norādījumus un instrukcijas turpmākai lietošanai.

Drošības norādījumos izmantotais jēdziens "elektroinstruments" attiecas uz celtniecības LED lukturim, kuru barošana notiek no tīkla (ar tīkla vadu), un ar akumulatoru darbināmiem celtniecības LED lukturim (bez tīkla vada).

- Pieslēdziet I. aizsardzības klases elektroinstrumentu tikai kontaktligzdai/pagarinājuma vadam ar funkcionējošu aizsargkontakta. Pastāv elektriskā šoka risks.
- Nevirziet akumulatora celtniecības LED luktura (gaismeklis) gaismas strūklu uz cilvēkiem vai dzīvniekiem un neskatieties tieši celtniecības LED luktura gaismas strūklā, pat no liela attāluma. Pastāv apžilbināšanas risks.
- Nestādājiet ar celtniecības LED lukturī sprādzienbīstamā vidē. Elektriskas dzirksteles var uzliesmot putekļus un tvaikus.
- Neizmantojiet pieslēguma vadu neparedzētiem mērķiem, lai pārnēsātu celtniecības LED lukturī, piekārt to vai izvilktu kontaktdakšu no kontaktligzdas. Sargājiet pieslēguma vadu no karstuma, eļļas, asām malām un kustīgām detaļām. Bojāti vai sapīti pieslēguma vadi paaugstina elektriskā šoka risku. Pieslēguma vadu nevar nomainīt.
- Sargājiet celtniecības LED lukturī no lietus un mitruma. Ūdens nokļūšana elektriskajā ierīcē paaugstina elektriskā šoka risku.
- Visām elektriskajām pieslēgvietām jābūt sausām un izvietotām pietiekošā attālumā no grīdas. Šādi drošības pasākumi mazina negadījumu risku.
- Nepātriniet celtniecības LED luktura atdzišanas procesu ar ūdeni. Ūdens nokļūšana elektriskajā ierīcē paaugstina elektriskā šoka risku.
- Celtniecības LED luktura kontaktdakšai jāder kotaktligzdā. Kontaktdakšu nedrīkst mainīt nekādā ziņā. Neizmaiņātas kontaktdakšas un piemērotas kontaktligzdas mazina elektriskā šoka risku.
- Pirms veikt celtniecības LED luktura tīrīšanu un tehnisko apkopi vai atlikt to, izvelciet kontaktdakšu no kontaktligzdas respektīvi izņemiet akumulatoru. Šis drošības pasākums novērš celtniecības LED luktura nejaušu palaišanu.
- Ja celtniecības LED lukturis tiek novietots augstumā  $\geq 1$  m, nostipriniet to pret krišanu. Lukturī nevajadzētu novietot augstumā  $\leq 3$  m. Tas mazina nelaimes gadījumu risku.
- Bērni vai cilvēki, kuri savu psihisko, sensorisko vai garīgo spēju vai trūkstošas pieredzes vai trūkstošu zināšanu dēļ nespēj droši lietot elektroinstrumentu, nedrīkst lietot to bez atbildīgas personas uzraudzības vai instruktāžas. Pretējā gadījumā pastāv nepareizas lietošanas vai ievainojumu gūšanas risks.
- Starp celtniecības LED lukturī un visām apgaismojamajām virsmām un priekšmetiem jābūt minimālajam attālumam  $\geq 1$  m. Ja attālums ir mazāks, apgaismotie priekšmeti var pārkarstēt.
- Kad celtniecības LED lukturis ir ieslēgts, neapsedziet gaismekli. Apsēģšanas rezultātā celtniecības LED luktura virsma stipri uzkaršējas. Citādi celtniecības LED lukturis var pārkarstēt un vairs nespēs funkcionēt pienācīgā veidā. Pastāv ievainojumu gūšanas un uzliesmošanās risks.
- Ja celtniecības LED lukturis netiek lietots, izslēdziet to. Nekad neatstājiet ieslēgtu celtniecības LED lukturī bez uzraudzības. Bez uzraudzības atstātas elektriskas ierīces var izraisīt apdraudējumus, kas var novest pie materiāliem zaudējumiem un/vai cilvēku ievainojumiem.
- Nelietojiet celtniecības LED lukturī, ja tas ir bojāts. Pastāv negadījumu risks.
- Celtniecības LED luktura tīkla vai barošanas avota vadu nevar nomainīt. Ja tīkla vads ir bojāts, izmantojiet barošanas avotu atbilstoši spēkā esošajām prasībām.
- Nelietojiet celtniecības LED lukturī ceļu satiksmē. Celtniecības LED lukturis nav paredzēts apgaismošanai ceļu satiksmē.
- Izmantojiet tikai oriģinālos piederumus.













### Simbolu izskaidrojums

#### ▲ BRĪDINĀJUMS

Bīstamība ar vidēju riska pakāpi, neievērošanas gadījumā iespējama nāve vai smagi (neārstējami) savainojumi.

#### IEVĒRĪBA!

Materiālu zaudējumu risks, nav drošības norādījums! Nav bīstamības veselībai.

 / 	Pirms pieņemšanas ekspluatācijā izlasīt lietošanas instrukciju
	Elektriskā ierīce atbilst aizsardzības klasei I
	Elektriskā ierīce atbilst aizsardzības klasei II
	Darba ierīce
	Pret īssavienojumu aizsargāts drošības transformators (SCPST)
	Ierīce nav paredzēta lietošanai ārā
	Tīkla bloks, pozitīva polaritāte
	Utilizācija atbilstoši vides aizsardzības prasībām
	Minimālais attālums no apgaismojamām virsmām (metros)
	CE atbilstības apzīmējums
	EAC atbilstības apzīmējums

## 1. Tehniskie parametri

### Lietošana atbilstoši noteiktajam mērķim

#### BRĪDINĀJUMS

REMS Lumen 5000, REMS Lumen 7000, REMS Lumen 10000 un REMS Lumen 2800 22V ir paredzēti universālai lietošanai, būvlaukuma un darbnīcas apgaismošanai.

Jebkuri citi lietošanas veidi uzskatāmi par neatbilstošiem noteiktajam mērķim un tāpēc nepieļaujami.

#### 1.1. Komplektācija

REMS Lumen 5000/Lumen 7000/Lumen 10000:

Elektriskais celtniecības LED lukturis, lietošanas instrukcija

REMS Lumen 2800 22V Set Power-Edition:

Ar akumulatoru darbināms celtniecības LED lukturis; barošanas avots 220–240 V, 36 W; lietošanas instrukcija

REMS Lumen 2800 22V Set:

Ar akumulatoru darbināms celtniecības LED lukturis; litija jonu akumulators 21,6 V, 2,5 Ah; ātrās uzlādes

ierīce 220–240 V, 70 W; barošanas avots 220–240 V, 36 W; lietošanas instrukcija

#### 1.2. Preču numuri

REMS Lumen 5000	175220
REMS Lumen 7000	175221
REMS Lumen 10000	175222
REMS Lumen 2800 22V Set Power-Edition	175210
REMS Lumen 2800 22V Set	175211
Litija jonu akumulators 21,6 V, 2,5 Ah	571571
Litija jonu akumulators 21,6 V, 5,0 Ah	571581
Litija jonu akumulators 21,6 V, 9,0 Ah	571583
Ātrās uzlādes ierīce 220–240 V, 50–60 Hz, 70 W	571575
Ātrās uzlādes ierīce 100–240 V, 50–60 Hz, 90 W	571585
Barošanas spriegums akumulatoru 220–240 V /	
24V, 1,5A akumulatoru vietā	175213
REMS izvelkamais statīvs 3B	175230
REMS CleanM	140119

## 1.3. Darbības diapazons

**Darba temperatūru diapazons**

REMS Lumen 5000,	
REMS Lumen 7000,	
REMS Lumen 10000	-25 °C – +50 °C (-13 °F – +122 °F)
REMS Lumen 2800 22V*	-10 °C – +40 °C (14 °F – +104 °F)
Ātrās uzlādes ierīce	0 °C – +40 °C (32 °F – +104 °F)
Uzglabāšanas temperatūras diapazons	> 0 °C (32 °F)

\* pieļaujams īslaicīgs darbs temperatūrā līdz +50 °C (122 °F)

**Projicēta virsma**

Attālums no virsmas 0,2 m	
REMS Lumen 2800 22V	1,2 m <sup>2</sup>

## 1.4. Izmēri

G × P × A	
REMS Lumen 5000	155 × 255 × 300 (6,1" × 10,1" × 11,8")
REMS Lumen 7000	165 × 300 × 330 (6,5" × 11,7" × 13,0")
REMS Lumen 10000	200 × 375 × 375 (8,0" × 14,8" × 14,8")
REMS Lumen 2800 22V	
bez akumulatora un tīkla bloka	205 × 245 × 270 (8,1" × 9,6" × 10,6")

## 1.5. Elektriskie dati

REMS Lumen 5000	230 V~; 50–60 Hz; 50 W
REMS Lumen 7000	230 V~; 50–60 Hz; 70 W
REMS Lumen 10000	230 V~; 50–60 Hz; 50/100 W

REMS Lumen 2800 22V	21,6 V=; 30 W
---------------------	---------------

Barošanas avots,	ieeja	220–240 V~; 50 – 60 Hz; 138 W
REMS Lumen 2800 22V	izeja	24,0 V=; 1,5A; 36 W
		drošības izolācija, aizsardzība no radiotraucējumiem

Ātrās uzlādes ierīce	ieeja	100–240 V~; 50 – 60 Hz; 70 W
	izeja	21,6 V=
		drošības izolācija, aizsardzība no radiotraucējumiem

Ātrās uzlādes ierīce	ieeja	100–240 V~; 50 – 60 Hz; 90 W
	izeja	21,6 V=
		drošības izolācija, aizsardzība no radiotraucējumiem

**Aizsardzības klase**

REMS Lumen 5000/7000/10000	IP65
REMS Lumen 2800 22V	IP20

**Gaisma plūsmas spilgtuma pakāpe**

REMS Lumen 5000	5000 lm
REMS Lumen 7000	7000 lm
REMS Lumen 10000	
(spilgtuma pakāpe 1/2)	5000/10000 lm
REMS Lumen 2800 22V	
(spilgtuma pakāpe 1/2/3)	1100/2000/≤ 2800 lm

**Spīdēšanas ilgums, REMS Lumen 2800 22V**

Apzīmējums	Darba stundas h		
	1. pakāpe (1100lm)	2. pakāpe (2000lm)	3. pakāpe (2800lm)
Litija jonu akumulators 21,6V, 2,5Ah	5,4	2,4	1,6
Litija jonu akumulators 21,6V, 5,0Ah	10,9	4,8	3,2
Litija jonu akumulators 21,6V, 9,0Ah	19,6	8,6	5,7

## 1.6. Svavs

REMS Lumen 5000	1,8 kg (4,0 lb)
REMS Lumen 7000	2,2 kg (4,9 lb)
REMS Lumen 10000	3,0 kg (6,6 lb)
REMS Lumen 2800 22V bez akumulatora	1,7 kg (3,7 lb)
Litija jonu akumulators 21,6 V, 1,5 Ah	0,4 kg (0,9 lb)
Litija jonu akumulators 21,6 V, 2,5 Ah	0,4 kg (0,9 lb)
Litija jonu akumulators 21,6 V, 5,0 Ah	0,8 kg (1,8 lb)
Litija jonu akumulators 21,6 V, 9,0 Ah	1,1 kg (2,4 lb)
REMS izvelkamais statīvs 3B	2,0 kg (4,4 lb)

## 2. Eksploatācijas uzsākšana

### 2.1. Pieslēgšana elektriskajam tīklam

#### **▲ BRĪDINĀJUMS**

**Ievērojiet tīkla spriegumu!** Pirms celtniecības LED luktura, ātrās uzlādes ierīces vai barošanas avota pieslēgšanas pārbaudiet, vai spriegums, kas norādīts uz pamatdatu plāksnītes, atbilst tīkla spriegumam. I. aizsardzības klases elektroinstrumentus drīkst pieslēgt tikai kontaktligzdai/pagarinājuma vadam ar funkcionējošu aizsargkontakta. Būvviētās, mitrā vidē, ārā vai iekštelpās vai līdzīgos apstākļos elektrisko ierīču barošana pieļaujama tikai no tīkla, kas ir aprīkots ar noplūdes strāvas aizsardzības slēdzi (FI slēdzi), kas atslēdz barošanu, ja noplūdes strāva uz zemi pārsniedz 30 mA 200 ms laikā.

#### **Akumulatori**

##### **Pilnīga izlādēšanās zemsprieguma dēļ**

Litija jonu akumulatoru spriegums nedrīkst būt mazāks par minimālo, jo citādi akumulators tiks bojāts „dziļās izlādes” rezultātā, skatīt pakāpenisko uzlādes līmeņa indikāciju. REMS akumulatoru Li-Ion šūnas piegādes brīdī ir uzlādētas apmēram uz 40 %. Tāpēc akumulatori Li-Ion jāuzlādē pirms lietošanas un regulāri lietošanas gaitā. Ja šī šūnu ražotāja prasība netiek ievērota, akumulators Li-Ion var tikt bojāts pilnīgas izlādēšanās rezultātā.

##### **Pilnīga izlādēšanās glabāšanas gaitā**

Ja relatīvi vāji uzlādēts akumulators Li-Ion tiek uzglabāts ilgāku laiku, tas var patstāvīgi izlādēties un tikt bojāts taustīgu ar baterijas simbolu, uz dažām sekundēm iedegas vismaz viena gaismas diode. Jo vairāk gaismas diodžu deg zaļā krāsā, jo lielāka ir akumulatora uzlādes līmenis. Ja viena gaismas diode deg sarkanā krāsā, akumulators jāuzlādē.

#### **IEVĒRĪBA!**

**Pirms lietošanas uzlādējiet akumulatoru. Li-Ion akumulatorus regulāri uzlādējiet, lai novērstu to dziļo izlādēšanos. Pilnīgās izlādēšanās rezultātā akumulators tiek bojāts.**

Lādēšanai izmantojiet REMS ātras lādēšanas ierīci. Jauni un ilgāku laiku nelietoti akumulatori Li-Ion sasniedz savu pilnīgo kapacitāti tikai pēc varākām lādēšanas reizēm. Baterijas, kas nav paredzētas uzlādēšanai, nedrīkst lādēt.

##### **Pakāpeniskā uzlādes līmeņa indikācija litija jonu akumulatoriem 21,6 V**

Pakāpeniskā uzlādes līmeņa indikācija (2) attēlo akumulatora (1) uzlādes līmeni ar 4 gaismas diodēm. Nospiežot taustīgu ar baterijas simbolu, uz dažām sekundēm iedegas vismaz viena gaismas diode. Jo vairāk gaismas diodžu deg zaļā krāsā, jo lielāka ir akumulatora uzlādes līmenis. Ja viena gaismas diode deg sarkanā krāsā, akumulators jāuzlādē.

##### **Ātras lādēšanas ierīce Li-Ion**

Ja ir pieslēgta tīkla kontaktdakša, kontrolgaismas pastāvīgi deg. Ja akumulators ir pieslēgts REMS ātras lādēšanas ierīcei, zaļā mirgoša kontrolgaismas norāda uz to, ka akumulators ir uzlādēts. Ja zaļā kontrolgaismas nepārtraukti deg, akumulators ir uzlādēts. Ja kontrolgaismas mirgo sarkanā krāsā, akumulators ir bojāts. Ja kontrolgaismas nepārtraukti deg sarkanā krāsā, ātras lādēšanas ierīces un/vai akumulatora temperatūra atrodas ārpus pieļautā darba diapazona no 0°C līdz +40°C.

#### **IEVĒRĪBA!**

Ātras lādēšanas ierīce nav paredzēta lietošanai ārā.

## 2.2. Elektriskā celtniecības LED luktura sagatavošana

### Baista kājas montāža (2. attēls), REMS Lumen 5000/7000/10000

Notstipriniet karkasu no tērauda caurulēm (3) ar atspereplāksni (4), paplāksni (5) un skrūvi ar zvaigžņveidīgu rokturi (6).

## 3. Darbs

### IEVĒRĪBAI

**Starp celtniecības LED lukturi un visām apgaismojamajām virsmām un priekšmetiem jābūt minimālajam attālumam  $\geq 1$  m.** Ja attālums ir mazāks, apgaismotie priekšmeti var pārkarstēties.

### Uzstādīšana

Novietojiet celtniecības LED lukturi uz stabilas, līdzenas virsmas. Pēc vajadzības nedaudz atslābiniet spārnskrūves/skrūves ar zvaigžņveidīgu rokturi (8) un pagrieziet celtniecības luktura korpusu (7). Atkal pievelciet spārnskrūves/skrūves ar zvaigžņveidīgu rokturi (8).

### Piestiprināšana REMS izvelkamajam statīvam 3B (4. attēls)

Iestatiet REMS izvelkamo statīvu 3B, kā parādīts 4. attēlā, un novietojiet to uz stabilas, līdzenas virsmas. Demontējiet no REMS Lumen 5000/7000/10000 karkasu no tērauda caurulēm (3) un ar statīva skrūves (13) palīdzību piestipriniet celtniecības LED lukturi pie REMS izvelkamā statīva 3B. Pēc vajadzības nedaudz atslābiniet spārnskrūves/skrūves ar zvaigžņveidīgu rokturi (8) un pagrieziet celtniecības luktura korpusu (7). Atkal pievelciet spārnskrūves/skrūves ar zvaigžņveidīgu rokturi (8).

### IEVĒRĪBAI

Ņemiet vērā REMS izvelkamā statīva 3B celtspēju  $\leq 10$  kg.

### Piekāršana, REMS Lumen 2800 22V

Atvāziet āķi (10) un piekariet celtniecības LED lukturi uz piemērota priekšmeta. Pēc vajadzības nedaudz atslābiniet spārnskrūves (8) un pagrieziet celtniecības luktura korpusu (7). Atkal pievelciet spārnskrūves (8).

### Lietošana

REMS Lumen 5000/7000 ieslēgšanu un izslēgšanu veic ar ieslēgšanas/izslēgšanas pārslēga (11) palīdzību. Ar ieslēgšanas/izslēgšanas pārslēga (11) palīdzību REMS Lumen 10000 var izvēlēties 2 spilgtuma pakāpes. Ieslēdziet vai izslēdziet REMS Lumen 2800 22V ar pārslēga (11) palīdzību un ar pārslēga (12) palīdzību izvēlieties vienu no 3 spilgtuma pakāpēm.

### Barošana ar akumulatoru un no tīkla, REMS Lumen 2800 22V

Ja strādājot no akumulatora, celtniecības LED lukturis tiek pieslēgts barošanas avotam, lukturis automātiski darbojas no tīkla. Akumulators (1) pie tā netiek uzlādēts. Akumulatora uzlādei izmantojiet REMS ātras uzlādes ierīci.

### Funkcionēšanas drošība

#### Pārkarsēšanās aizsardzība, REMS Lumen 5000/7000/10000

REMS Lumen 5000/7000/10000 ir aprīkoti ar pārkarsēšanās aizsardzību. Nepieļaujamas uzkaršanās gadījumā luktura spilgtums tiek samazināts un pēc atdzišanas laika notecēšanas atgriežas pie sākotnējā spilgtuma. Ja celtniecības LED lukturis izslēdzas, pēc atdzišanas laika notecēšanas lukturis automātiski ieslēdzas ar sākotnējo spilgtumu.

### ⚠ BRĪDINĀJUMS

**Nepaātriniet celtniecības LED luktura atdzišanas procesu ar ūdeni.** Ūdens nokļūšana elektriskajā ierīcē paaugstina elektriskā šoka risku.

#### Aizsardzība pret dziļo izlādēšanos, REMS Lumen 2800 22V

Celtniecības LED lukturis ir aprīkots ar akumulatora aizsardzību pret dziļo izlādēšanos (1), kas atslēdz celtniecības LED lukturi, tiklīdz nepieciešams uzlādēt akumulatoru.

## 4. Uzturēšana

Neatkarīgi no zemāk aprakstītajām tehniskās apkopes procedūrām, iesakām vismaz reizi gadā nodot elektrosinstrumentu REMS autorizētā klientu apkalpošanas centrā elektroietaišu apskates un regulārās tehniskās pārbaudes veikšanai. Šāda regulāra elektroietaišu pārbaude ir paredzētā normā DIN EN 60204 un nelaiemes



gadījumu novēršanas DGUV priekšrakstā Nr. 3 „Elektriskas iekārtas un ražošanas līdzekļi“. Turklāt jāievēro ekspluatācijas valstī spēkā esošās likumdošanas prasības, noteikumi un drošības prasības.

#### 4.1. Apkope

##### **⚠ BRĪDINĀJUMS**

**Pirms tīrīšanas darbiem atslēdziet tīkla kontaktdakšu vai izņemiet akumulatoru!**

Celtniecības LED lukturiem REMS Lumen 5000/7000/10000 un REMS Lumen 2800 22V nav nepieciešama tehniskā apkope.

Plastmasas daļas (piemēram, korpusu, plastmasas plāksni, akumulatorus) tīriet tikai ar mašīnu mazgāšanas līdzekli REMS CleanM (preces Nr. 140119) vai maigām ziepēm un mitru auduma gabalu. Neizmantojiet sadzīves tīrīšanas līdzekļus. Tie satur daudz ķīmisku vielu, kas var bojāt plastmasu. Nekādā gadījumā neizmantojiet benzīnu, terpentīnēļu, šķīdinātājus un līdzīgas vielas plastmasas detaļu tīrīšanai.

Šķidrumi nedrīkst nonākt celtniecības LED luktura iekšpusē. Nekādā gadījumā neiegremdējiet celtniecības LED lukturi šķīdumā.

#### 4.2. Pārbaude/ekspluatācijas stāvokļa uzturēšana

##### **⚠ BRĪDINĀJUMS**

**Pirms apkopes un remonta darbiem iekārta jāatvieno no elektriskā tīkla vai jānoņem akumulators!** Šos darbus drīkst veikt tikai kvalificēti speciālisti.

Celtniecības LED luktura gaismas avoti nav nomaināmi; pēc gaismas avota darbmužas beigām celtniecības LED lukturis jānomaina.

## 5. Traucējumi

### 5.1. Traucējums: Celtniecības LED lukturis nedeg/neieslēdzas.

#### Cēlonis:

- Tīkla kontaktdakša ir izvilktā
- Celtniecības LED lukturis pārkarsējies
- Celtniecības LED lukturis bojāts
- Pieslēguma vads bojāts
- Akumulators izlādējies vai bojāts (REMS Lumen 2800 22V)

#### Novēršana:

- Iespraudiet tīkla kontaktdakšu un ieslēdziet ierīci.
- Ļaujiet celtniecības LED lukturim atdzist.
- Nododiet celtniecības LED lukturi autorizētā REMS klientu apkalpošanas centrā pārbaudes veikšanai.
- Nododiet celtniecības LED lukturi autorizētā REMS klientu apkalpošanas centrā pārbaudes veikšanai, pēc vajadzības nomainiet celtniecības LED lukturi.
- Uzlādējiet akumulatoru ar ātrās uzlādes ierīces palīdzību vai nomainiet akumulatoru.

### 5.2. Traucējums: Gaismas diodes deg vāji/nedeg. (REMS Lumen 5000/7000/10000)

#### Cēlonis:

- Celtniecības LED lukturis pārkarsējies: Aktīvi zējusies aizsardzība pret pārkarsēšanos.

#### Novēršana:

- Ļaujiet celtniecības LED lukturim atdzist.

### 5.3. Traucējums: REMS Lumen 2800 22V atslēdzas darba laikā.

#### Cēlonis:

- Akumulators izlādējies vai bojāts

#### Novēršana:

- Uzlādējiet akumulatoru ar ātrās uzlādes ierīces palīdzību vai nomainiet akumulatoru.

## 6. Utilizācija

REMS Lumen 5000/7000/10000, REMS Lumen 2800 22V, akumulatorus un ātrās uzlādes ierīces pēc ekspluatācijas beigām neutilizējiet ar sadzīves atkritumiem. Tās ir utilizējamas saskaņā ar spēkā esošās likumdošanas prasībām. Litija baterijas un visu bateriju sistēmas akumulatoru pakas drīkst utilizēt tikai izlādētā stāvoklī, ja litija baterijas un akumulatoru pakas nav pilnīgi izlādētas, aiztīrējiet to kontaktus ar izolējošu lentu.

## 7. Ražotāja garantija

Garantijas laiks sastāda 12 mēnešus pēc jaunā izstrādājuma nodošanas pirmajam lietotājam. Izstrādājuma nodošanas brīdis jāpierāda, atsūtot oriģinālos pirkuma dokumentus, kuros ir norādītas ziņas par izstrādājuma pirkuma datumu un izstrādājuma nosaukumu. Garantijas laikā visi izstrādājuma darbības traucējumi, kas acīmredzot ir saistīti ar ražošanas vai materiāla trūkumiem, tiek novērsti bezmaksas. Trūkumu novēršana nepagarina un neatjauno garantijas laiku izstrādājumam. Garantija neattiecas uz bojājumiem, kas izriet no normāla nodiluma, nepareizas vai nepienācīgas lietošanas, lietošanas instrukciju neievērošanas, nepiemērotiem ražošanas līdzekļiem, pārmērīgas slodzes, lietošanas neparedzētiem mērķiem, patvaļīgām izmaiņām vai citiem apstākļiem, par kādiem REMS nevar uzņemties atbildību.

Garantijas remontu drīkst veikt tikai REMS autorizēta darbnīca, ar kuru ir noslēgts klientu apkalpošanas līgums. Pretenzijas tiek pieņemtas tikai ar nosacījumu, ka produkts bez jebkādiem izmaiņām un neizjauktā veidā tiek nodots REMS autorizēta servisa centrā, ar kuru ir noslēgts klientu apkalpošanas līgums. Nomainīti produkti un detaļas ir firmas REMS īpašums.

Izdevumus, kas saistīti ar produkta pārsūtīšanu, sedz lietotājs.

Autorizēto REMS servisa centru sarakstu var apskatīt internetā [www.rems.de](http://www.rems.de). No valstīm, kas nav norādītas sarakstā, produkti nosūtāmi uz sekojošo adresi: SERVICE-CENTER, Neue Rommelshauer Straße 4, 71332 Waiblingen, Deutschland. Šī garantija nekādā veidā neskar likumā paredzētās lietotāja tiesības, pirmkārt, tiesības izvirzīt pretenzijas par trūkumiem pret pārdevēju, kā arī izvirzīt pretenzijas sakarā ar tīšu pienākumu pārkāpšanu un ražotāja atbildību par produkta kvalitāti.

Šai garantijai ir piemērojamas Vācijas tiesību normas, izņemot Vācijas starptautisko privāttiesību normas un ANO Konvencijas par starptautiskajiem preču pirkuma – pārdevuma līgumiem (CISG) normas. Šīs visās pasaules valstīs derīgās garantijas devējs ir REMS GmbH & Co KG, Stuttgarter Str. 83, 71332 Waiblingen, Deutschland.

## Originaalkasutusjuhendi tõlge

### Joonised 1–4

1 Aku	8 Tiib-/tähtpeakruvi
2 Laadimisseisundi astmeline näit	9 Kandekäepide
3 Terastorust raam	10 Konks
4 Vedurõngas	11 Sisse-väljalüliti või nupp
5 Seib	12 Heledusastme nupp
6 Tähtpeakruvi	13 Statiivi kruvi
7 Ehitusprojektorite korpus	14 Tähtpeakruvi

## Üldised ohutusnõuded elektritööriistade kasutamisel

### HOIATUS

Lugege kõiki selle elektritööriista juurde kuuluvaid ohutusnõudeid, juhiseid ja tehnilisi andmeid ning tutvuge asjasse puutuvate joonistega. Järgnevate juhiste eiramise tagajärjel võib tekkida elektrilööki, raskest kehavigastused ja/või puhkeda tulekahju.

Hoidke kõik ohutusnõuded ja juhised alles, et neid ka hiljem lugeda.

Ohutusjuhistes kasutatav termin „elektritööriist“ käib võrku ühendatud (toitekaabliga) elektritööriistade või akuga (ilma toitekaablit) elektritööriistade kohta.

#### 1) Tööpiirkonna turvalisus

- a) Hoidke oma tööpiirkond puhas ja hästi valgustatud.** Korratud või valgustamata tööpiirkonnad võivad põhjustada õnnetusi.
- b) Ärge töötage elektritööriistadega plahvatusohtlikus keskkonnas, kus leidub süttivaid vedelikke, gaase või tolmu.** Elektritööriistad tekitavad sädemeid, mis võivad süüdata tolmu või auru.
- c) Hoidke lapsed ja muud isikud elektritööriista kasutamise ajal eemal.** Kui tähelepanu hajub, võite kaotada elektritööriista üle kontrolli.

#### 2) Elektriohutus

- a) Elektritööriista ühenduspistik peab pistikupessa sobima.** Pistikut ei tohi mingil moel muuta. Ärge kasutage koos kaitsemaandatud elektritööriistadega adapterpistikuid. Kui pistiku konstruktsiooni ei muudeta ja kasutatakse sellega sobivat pistikupessa, väheneb elektrilöögioht.
- b) Vältige kehalist kontakti maandatud pindadega nagu torud, radiaatorid, pliidid ja külmkapid.** Kui teie keha on maandatud, valitseb suurem elektrilöögioht.
- c) Ärge jätke elektritööriista vihma või niiskuse kätte.** Vee sattumisel elektritööriista sisse suureneb elektrilöögioht.
- d) Ärge kasutage toitekaablit vääral eesmärgil: ärge kasutage seda elektritööriista kandmiseks, ülesriputamiseks ega pistiku pistikupesast väljatõmbamiseks.** Kaitske toitekaablit kuumuse, õli, teravate servade või liukivate osade eest. Kahjustatud või puntras toitekaablid suurendavad elektrilöögiohtu.
- e) Kui töötate elektritööriistaga õues, kasutage ainult välistingimustes kasutamiseks ette nähtud pikendusjuhtmeid.** Välistingimustesse sobiva pikendusjuhtme kasutamine vähendab elektrilöögiohtu.
- f) Kui elektritööriista kasutamist niisketes tingimustes ei ole võimalik vältida, tuleb kasutada rikkevoolu-kaitselüliti.** Rikkevoolu-kaitselüliti kasutamine vähendab elektrilöögiohtu.

#### 3) Inimeste ohutus

- a) Olge tähelepanelik, jälgige, mida teete, ja kasutage elektritööriistaga töötades tervet mõistust.** Ärge kasutage elektritööriista, kui olete väsinud või uimastite, alkoholi või ravimite mõju all. Hetk tähelepanematust elektritööriista kasutamisel võib põhjustada raskeid vigastusi.
- b) Kandke kaitsevarustust ja alati ka kaitseprille.** Isikliku kaitsevarustuse nagu tolmumaski, libisemiskindlate turvajalanõude, kaitsekiivri või kuulmiskaitsme kandmine, võttes arvesse elektritööriista liiki ja kasutust, vähendab vigastuste ohtu.
- c) Vältige etteakatsemat kasutuselevõtmist.** Veenduge, et elektritööriist oleks välja lülitatud, enne kui ühendate selle vooluvõrku ja/või akuga, võtate kätte või kannate. Kui hoiate elektritööriista kandes sõrme lüliti või ühendate elektritööriista sisselülitatult vooluvõrku, võib see põhjustada õnnetusi.
- d) Eemaldage enne elektritööriista sisselülitamist reguleerimiseadmed või mutrivõtmed.** Tööriist või võti, mis on jäänud elektritööriista pöörleva osa külge, võib tekitada vigastusi.
- e) Vältige ebanormaalset kehaasendit.** Hoolitsege selle eest, et seisate kindlalt ja hoiate kogu aeg tasakaalu. Niimoodi on teil elektritööriista üle ootamatutes olukordades parem kontroll.

- f) Kandke sobivaid riideid. Ärge kandke liiga avaraid riideid ega ehteid. Hoidke juuksed ja riided liikuvatest osadest eemal. *Liiga avarad riided, ehted ja pikad juuksed võivad jääda liikuvate osade vahele.*
- g) Kui on võimalik paigaldada tolmuimemis- ja kogumisseadmed, tuleb need ühendada ja neid õigesti kasutada. *Tolmuimemise kasutamine võib vähendada tolmuiga seotud ohte.*
- h) Ärge kasutage valet ohutuskontseptsiooni ega eirake elektritööriistade ohutuseeskirju ka siis, kui olete elektritööriista kasutamises mitmekülselt kogunud. *Hooletu käsitsemine võib juba sekundi murdosa vältel tuua kaasa rasked vigastused.*

#### 4) Elektritööriista kasutamine ja käsitsemine

- a) Ärge koormake elektritööriista üle. Kasutage oma töös selleks ette nähtud elektritööriista. *Sobiva elektritööriistaga töötate etteantud võimsusvahemikus paremini ja turvalisemalt.*
- b) Ärge kasutage elektritööriista, mille lüliti on defektne. *Elektritööriist, mida ei saa enam sisse või välja lülitada, on ohtlik ja tuleb ära parandada.*
- c) Eemaldage pistik pistikupesast ja/või võtke eemaldatav aku välja, enne kui reguleerite seadet, vahetate tööriista tarvikuid või panete elektritööriista hoiule. *See ettevaatusabinõu hoiab ära elektritööriista ettekaatsematu käivitumise.*
- d) Kui elektritööriista ei kasutata, hoidke neid lastele kättesaamatus kohas. Ärge lubage elektritööriista kasutada inimestel, kes ei tunne selle käsitsemist või ei ole neid juhiseid lugenud. *Elektritööriistad on ohtlikud, kui neid kasutavad kogenematus inimesed.*
- e) Käige elektritööriistade ja tööriista tarvikutega hoolikalt ümber. Kontrollige, kas liikuvad osad töötavad korralikult ega kiildu, ega osad ei ole purunenud või nii kahjustunud, et elektritööriist ei saa nõuetekohaselt töötada. *Laske kahjustatud osad enne elektritööriista kasutamist ära parandada. Halvasti hooldatud elektritööriistad on paljude õnnetuste põhjus.*
- f) Hoidke löiketarvikud teravad ja puhtad. *Hästi hooldatud teravate lõikeservadega löiketarvikud jäävad vähem kinni ja neid on hõlpsam juhtida.*
- g) Kasutage elektritööriista, tööriista tarvikut, tööriistade tarvikuid jne kooskõlas käesolevate juhistega. *Arvestage töötingimuste ja töö iseloomuga. Elektritööriistade kasutamine muul otstarbel peale ettenähtu võib tuua kaasa ohtlikke olukordi.*
- h) Hoidke käepidemed ja pidepinnad kuivad ning õilist ja määrdest puhtad. *Libedate käepidemete ja pidepindadega ei saa käsitseada elektritööriista turvaliselt ega kontrollida seda ootamatutes olukordades.*

#### 5) Akutööriista kasutamine ja käsitsemine

- a) Laadige akusid ainult tootja soovitatud laaduritega. *Kui kasutate teise akutüübi jaoks mõeldud laadurit, võib tekkida tuleoht.*
- b) Kasutage elektritööriistades ainult selleks ettenähtud akusid. *Teistsuguste akude kasutamine võib põhjustada vigastusi ja tuleohtu.*
- c) Jälgige, et mittekasutatavate akude peale ei satuks kirjaklambreid, münste, võtmeid, naelu, kruvisid ega muid väikesi metallesemeid, mis võivad akuklemmid lühistada. *Akuklemmide vahel tekkiva lühise tagajärjel võivad tekkida põletused või tulekahju.*
- d) Valesti kasutamise tagajärjel võib akuedelik hakata lekkima. *Vältige sellega kokkupuudet. Juhusliku kokkupuute korral loputage seda kohta veega. Kui vedelik satub silma, pöörduge ka arsti poole. Akuedelik võib põhjustada nahaärritusi või põletusi.*
- e) Ärge kasutage kahjustatud või muudetud akut. *Kahjustatud või muudetud akude käitumine on ettearvamatult ja nende kasutamine toob kaasa tule-, plahvatus- ja vigastusohu.*
- f) Ärge hoidke akut tule või kõrge temperatuuri tingimustes. *Tuli või temperatuur üle 130 °C võivad põhjustada plahvatuse.*
- g) Järgige kõiki laadimisjuhiseid ja ärge laadige akut või akutööriista kunagi väljaspool kasutusjuhendis märgitud temperatuurivahemikku. *Väär laadimine või laadimine väljaspool lubatud temperatuurivahemikku võib kahjustada akut ja suurendada tuleohtu.*

#### 6) Teenindus

- a) Laske oma elektritööriista parandada ainult kvalifitseeritud personalil ja nõudke originaalvaruosade kasutamist. *See tagab elektritööriista turvalisuse.*
- b) Ärge hooldage kahjustatud akusid. *Akusid tohib hooldada üksnes tootja või volitatud teeninduskeskus.*

## LED-ehitusprojektorite ohutusjuhised

### HOIATUS

Lugege kõiki selle elektritööriista juurde kuuluvaid ohutusnõudeid, juhiseid ja tehnilisi andmeid ning tutvuge asjasse puutuvate joonistega. *Järgnevate juhiste eiramise tagajärjel võib tekkida elektrilööki, rasked kehavigastused ja/või puhkeda tulekahju.*

Hoidke kõik ohutusnõuded ja juhised alles, et neid ka hiljem lugeda.

Ohutusjuhistes kasutatav termin „elektritööriist“ kehtib võrku ühendatud (toitekaabliga) LED-ehitusprojektorite ja akuga (ilma toitekaabli) LED-ehitusprojektorite kohta.

- Ühendage I kaitseklassi elektritööriist ainult töökorras kaitsekontaktiga pistikupesaga/pikendusjuhtmega. Valitseb elektrilöögioht.
- Ärge suunake LED-akulambi valgust inimeste ega loomade peale ja ärge vaadake otse LED-ehitusprojektorit valguskiire sisse, ka mitte kaugemalt. Pimestamistoht!
- Ärge kasutage LED-akulampi plahvatusohtlikus keskkonnas. Elektrisädemed võivad süüdata tolmu ja auru.
- Ärge kasutage toitekaablit vääral eesmärgil: ärge kasutage seda seadme kandmiseks, ülesriputamiseks ega pistiku pistikupesast väljatõmbamiseks. Kaitske toitekaablit kuumuse, õli, teravate servade või liikuva osade eest. Kahjustatud või puntras toitekaablid suurendavad elektrilöögiohtu. Toitejuhet ei saa välja vahetada.
- Ärge hoidke seadet vihma ja niiskuse käes. Vee sattumine elektritööriista sisse suurendab elektrilöögiohtu.
- Hoidke kõik elektriühendused kuivad ja pörandast kõrgemal. Need ettevaatusabinõud vähendavad elektrilöögiohtu.
- Ärge kiirendage LED-ehitusprojektorit jahtumisprotsessi veega. Vee sattumine elektritööriista sisse suurendab elektrilöögiohtu.
- LED-ehitusprojektorit ühenduspistik peab pistikupesaga sobima. Pistikut ei tohi mingil viisil muuta. Kui pistiku konstruktsiooni ei muudeta ja kasutatakse sellega sobivat pistikupesaga, väheneb elektrilöögioht.
- Enne LED-ehitusprojektorit puhastamist, hooldamist või ärapanekut lahutage selle toitepistik vooluvõrgust või eemaldage aku. See ettevaatusabinõu hoiab ära LED-ehitusprojektorit ettekatsetamatu käivitumise.
- Kui LED-ehitusprojektor riputatakse  $\geq 1$  m kõrgusele, siis kaitske seda kukkumise eest. Pidage kinni maksimaalsest riputus kõrgusest  $\leq 3$  m. See vähendab õnnetusriske.
- Elektriseadet ei tohi kasutada lapsed ning piiratud füüsiliste, sensorsete või vaimsete võimetega ega piisavate kogemuste ja teadmisteta isikud välja arvatud juhul, kui nende ohutuse eest vastutav isik neid juhendab või jälgib seadme kasutamist. Muidu riskite väärkasutuse ja vigastustega.
- Hoidke LED-ehitusprojektorit ning kõigi valgustatud pindade ja objektide vahel lubatud minimaalset kaugust  $\geq 1$  m. Kui kaugust ei saavutata, võivad valgustatud objektid üle kuumeneda.
- Ärge katke lambipead kinni, kui LED-ehitusprojektor on sisse lülitatud. Selle kinnikatmine soojendab LED-ehitusprojektorit pinda tunduvalt. LED-ehitusprojektor võib seeläbi kahjustuda ega tööta enam korralikult. Valitseb plahvatus- ja tuleoht!
- Kui te ei kasuta LED-ehitusprojektorit, lülitage see välja. Ärge jätke LED-ehitusprojektorit kunagi järelevalveta sisselülitatuks. Elektriseadmete järelevalveta kasutamisega kaasneb varakahju ja/või kehavigastuste oht.
- Ärge kasutage LED-ehitusprojektorit, kui see on kahjustatud. Õnnetusohu!
- LED-ehitusprojektorit või toiteploki toitekaablit ei ole võimalik vahetada. Kui toitekaabel on kahjustatud, siis kõrvaldage toiteplokk eeskirjade kohaselt.
- Ärge kasutage LED-ehitusprojektorit avalikus liikluses. LED-ehitusprojektor ei ole ette nähtud valgustamiseks avaliku liikluse tingimustes.
- Kasutage ainult originaaltarvikuid.

## Sümbolite tähendused

### HOIATUS

Keskmise riskiastmega ohtlikkus, eiramine võib põhjustada surma või tõsiseid (pöördumatud) vigastusi..

### TEATIS

Varakahju, ei ole ohutusnõue! Vigastamise oht välistatud.



Loe enne kasutamist kasutusjuhendit



Elektritööriist vastab kaitseklassi I nõuetele



Elektritööriist vastab kaitseklassi II nõuetele



Töomasin



Lühisekindel turvatrafo (SCPST)



Seade ei ole ette nähtud välitingimustes kasutamiseks

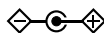

Toide, positiivne polaarsus



Jäätmete keskkonnasäästlik kõrvaldamine



Vähikseim kaugus valgustatud aladest (m)



CE vastavusdeklaratsioon



EAC vastavusdeklaratsioon

## 1. Tehnilised andmed

### Otstarbekohane kasutamine

#### **⚠ HOIATUS**

REMS Lumen 5000, REMS Lumen 7000, REMS Lumen 10000 ja REMS Lumen 2800 22 V on ette nähtud universaalseks kasutamiseks, ehitusplatside ja töökodade valgustamiseks.

Mis tahes muul otstarbel kasutamine ei ole sihipärane ega lubatud.

#### 1.1. Tarnekomplekt

REMS Lumen 5000/Lumen 7000/Lumen 10000:

elektrilise LED-ehitusprožektori kasutusjuhend

REMS Lumen 2800 22 V Set Power-Edition:

akutoitega LED-ehitusprožektor; pingearustus 220–240 V, 36 W; kasutusjuhend

REMS Lumen 2800 22 V komplekt:

akutoitega LED-ehitusprožektor; liitium-ioonaku 21,6 V, 2,5 Ah; kiirilaadimisseade 220–240 V, 70 W;

pingearustus 220–240 V, 36 W; kasutusjuhend

#### 1.2. Artiklinumbrid

REMS Lumen 5000	175220
REMS Lumen 7000	175221
REMS Lumen 10000	175222
REMS Lumen 2800 22 V komplekt Power-Edition	175210
REMS Lumen 2800 22V komplekt	175211
Liitium-ioonaku 21,6 V, 2,5 Ah	571571
Liitium-ioonaku 21,6 V, 5,0 Ah	571581
Liitium-ioonaku 21,6 V, 9,0 Ah	571583
Kiirilaadimisseade 220–240 V, 50–60 Hz, 70 W	571575
Kiirilaadimisseade 100–240 V, 50–60 Hz, 90 W	571585
Toitepinge 220–240 V / 24V, 1,5A akude asemel	
toitepinge liitiumioonakuga	175213
REMS-teleskoopstatiiv 3B	175230
REMS CleanM	140119

#### 1.3. Kasutusala

##### Töötemperatuuri vahemik

REMS Lumen 5000,

REMS Lumen 7000,

REMS Lumen 10000

–25 °C ... +50 °C (–13 °F ... +122 °F)

REMS Lumen 2800 22V\*

–10 °C ... +40 °C (14 °F ... +104 °F)

Kiirilaadimisseade

0 °C ... +40 °C (32 °F ... +104 °F)

Temperatuurivahemik ladustamisel

> 0 °C (32 °F)

\* Lubatud lühiajaline töö kuni +50 °C (122 °F)

**Valgustatav pind**

Kaugus pinnast 0,2 m  
REMS Lumen 2800 22 V 1,2 m<sup>2</sup>

**1.4. Mõõtmed**

P × L × K  
REMS Lumen 5000 155 × 255 × 300 (6,1" × 10,1" × 11,8")  
REMS Lumen 7000 165 × 300 × 330 (6,5" × 11,7" × 13,0")  
REMS Lumen 10000 200 × 375 × 375 (8,0" × 14,8" × 14,8")  
REMS Lumen 2800 22 V  
Ilma aku ja toiteplokiata 205 × 245 × 270 (8,1" × 9,6" × 10,6")

**1.5. Elektrilised andmed**

REMS Lumen 5000 230 V~; 50–60 Hz; 50 W  
REMS Lumen 7000 230 V~; 50–60 Hz; 70 W  
REMS Lumen 10000 230 V~; 50–60 Hz; 50/100 W

REMS Lumen 2800 22 V 21,6 V==; 30 W

Pingevarustus,  
REMS Lumen 2800 22 V sisend 220–240 V~; 50–60 Hz; 138 W  
väljund 24,0 V==; 1,5A; 36 W  
kaitseisolatsiooniga, raadiointerferentsi vastase kaitsega

Kiirloomadimiseseade,  
sisend 100–240 V~; 50–60 Hz; 70 W  
Väljund 21,6 V==  
kaitseisolatsiooniga, raadiointerferentsi vastase kaitsega

Kiirloomadimiseseade,  
sisend 100–240 V~; 50–60 Hz; 90 W  
Väljund 21,6 V==  
kaitseisolatsiooniga, raadiointerferentsi vastase kaitsega

**Kaitseliik**

REMS Lumen 5000/7000/10000 IP65  
REMS Lumen 2800 22 V IP20

**Valgusvoo heledusaste**

REMS Lumen 5000 5000 lm  
REMS Lumen 7000 7000 lm  
REMS Lumen 10000  
(Heledusaste 1/2) 5000/10000 lm  
REMS Lumen 2800 22 V  
(Heledusaste 1/2/3) 1100/2000/≤ 2800 lm

**Põlemisaeg, REMS Lumen 2800 22 V**

Tähistus	Töötundide arv h		
	aste 1 (1100 lm)	aste 2 (2000 lm)	aste 3 (2800 lm)
Liitium-ioonaku 21,6 V, 2,5 Ah	5,4	2,4	1,6
Liitium-ioonaku 21,6 V, 5,0 Ah	10,9	4,8	3,2
Liitium-ioonaku 21,6 V, 9,0 Ah	19,6	8,6	5,7

**1.6. Kaal**

REMS Lumen 5000 1,8 kg (4,0 lb)  
REMS Lumen 7000 2,2 kg (4,9 lb)  
REMS Lumen 10000 3,0 kg (6,6 lb)  
REMS Lumen 2800 22 V ilma akuta 1,7 kg (3,7 lb)  
Liitium-ioonaku 21,6 V, 1,5 Ah 0,4 kg (0,9 lb)  
Liitium-ioonaku 21,6 V, 2,5 Ah 0,4 kg (0,9 lb)  
Liitium-ioonaku 21,6 V, 5,0 Ah 0,8 kg (1,8 lb)  
Liitium-ioonaku 21,6 V, 9,0 Ah 1,1 kg (2,4 lb)  
REMS-teleskoopstatiiv 3B 2,0 kg (4,4 lb)

## 2. Kasutusele võtmine

### 2.1. Ühendamine vooluvõrku

#### ⚠ HOIATUS

**Kontrolli võrgupinget!** Enne LED-ehitusprojektori, kiirlaadimiseadme või toitepinge ühendamist veenduge, et andmesildil toodud pinge vastaks võrgupingele. Ühendage I kaitseklassi elektritööriistad ainult töökorras kaitsekontaktiga pistikupesaga/pikendusjuhtmega. Ehitusplatsidel, niiskes keskkonnas, sise- ja välistingimustes või teiste sarnaste paigaldusviiside korral kasutage elektriseadet toitevõrgus üksnes koos rikkevoolu-kaitse-lülitiga, mis katkestab voolutoite kohe, kui lekkevool maapinda ületab 30 mA / 200 ms.

#### Akud

##### Alapingest tingitud süvatühjenemine

Li-ioonaku pinge ei tohi langeda alla miinimumpinge, sest süvatühjenemine võib akut kahjustada, vt astmelist laadimisoleku näidikut. Tarnitud REMS Li-ioon akuelemendid on ca 40% laetud. Sellepärast tuleb Li-ioon akusid enne kasutamist laadida, hiljem laadida akusid regulaarselt. Järgida seda elemendi tootja nõuannet, muidu võib süvatühjenemine Li-ioon akusid kahjustada.

##### Süvatühjenemine hoiustamisel

Kui suhteliselt vähe laetud aku jääb seisma või seda hoiustatakse pikemat aega, võib süvatühjenemine akut kahjustada. Kui Li-ioon akud jäetakse seisma, tuleb neid laadida enne seisma jätmist, seejärel hiljemalt iga kuue kuu järel ja enne uuesti kasutusele võtmist.

#### TEATIS

**Akut tuleb enne kasutamist laadida. Li-ioon akusid tuleb süvatühjenemise vältimiseks regulaarselt laadida. Süvatühjenemine rikub akut.**

Laadimiseks kasutada ainult REMS kiirlaadijat. Uued ja pikemaks ajaks seisma jäetud Li-ioon akud saavutavad täieliku mahtuvuse alles pärast korduvaid laadimisi.

##### 21,6 V Li-Ion aku laadimisoleku astmetega näit

Astmeline laadimisoleku näidik (2) näitab aku (1) laadimisolekut 4 LEDiga. Pärast patareisümboliga nupu vajutamist põleb mõne sekundi vältel vähemalt üks LED-tuli. Mida rohkem LED-tulesid põleb roheliselt, seda rohkem on aku täis laetud. Kui LED-tuli vilgub punaselt, tuleb akut laadida.

##### Kiirlaadija Li-ioon

Kui pistik on pistikupesasse pandud, põleb vasakpoolne kontrolltuli rohelise püsivalgusega. Kui aku on REMS kiirlaadijasse pandud, näitab roheliselt vilkuv kontrolltuli, et akut laetakse. Kui see kontrolltuli põleb rohelise püsivalgusega, on aku laetud. Kui kontrolltuli vilgub punaselt, on aku defektnine. Kui kontrolltuli põleb punase püsivalgusega, jääb kiirlaadija ja/või aku temperatuur väljapoole lubatavat töövaldkonda 0°C kuni +40°C.

#### TEATIS

Kiirlaadur ei ole ette nähtud välistingimustes kasutamiseks.

### 2.2. Elektrilise LED-ehitusprojektori ettevalmistamine

#### Seisujala paigaldamine (jn. 2), REMS Lumen 5000/7000/10000

Kinnitage terastorust raam (3) vedrurõnga (4), seibi (5) ja tähtpeakruviga (6).

## 3. Kasutamine

#### TEATIS

**LED-ehitusprojektori ning kõigi valgustatud pindade ja objektide vahel lubatud minimaalne kaugus ≥ 1 m.** Kui kaugust ei saavutata, võivad valgustatud objektid üle kuumeneda.

#### Paigaldamine

Paigutage LED-ehitusprojektor stabiilsele tasasele aluspinnale. Vajaduse korral keerake veidi lahti tiib-/tähtpeakruvid (8) ja pöörake ehitusprojektori korpust (7). Keerake tiib-/tähtpeakruvid (8) uuesti kinni.

#### REMS-teleskoopstatiivi 3B kinnitamine (jn. 4)

Reguleerige REMS-teleskoopstatiivi 3B joonisel 4 näidatud viisil ja asetage stabiilsele tasasele aluspinnale. REMS Lumen 5000/7000/10000 puhul eemaldage terastorust raam (3) ja kinnitage LED-ehitusprojektor statiivikruviga (13) REMS-teleskoopstatiivi 3B külge. Vajaduse korral keerake veidi lahti tiib-/tähtpeakruvid (8) ja pöörake ehitusprojektori korpust (7). Keerake tiib-/tähtpeakruvid (8) uuesti kinni.



**TEATIS**

Võtke arvesse, et REMS-teleskoopstatiivi 3B kandevõime on  $\leq 10$  kg.

**REMS Lumen 2800 22 V ülesriputamine**

Pöörake konks (10) lahti ja riputage LED-ehitusprožektor sobiva eseme külge. Vajaduse korral keerake veidi tiibkruidid (8) lahti ja pöörake ehitusprožektori korpus (7). Keerake tiibkruidid (8) uuesti kinni.

**Kasutamine**

Lülitage REMS Lumen 5000/7000 sisse-väljalüüti (11) abil sisse või välja.

Prožektoril REMS Lumen 10000 saab sisse-väljalüüti (11) abil seada kahele valitavale heledusastmele.

Lülitage prožektor REMS Lumen 2800 22 V nupuga (11) sisse või välja ning reguleerige nupuga (12) ühele kolmest valitavast heledusastmest.

**Aku- ja võrgutoide, REMS Lumen 2800 22 V**

Kui vooluvarustus ühendatakse aku töötamise ajal, lülitub LED-ehitusprožektor automaatselt vooluvõrku. Akut (1) seejuures ei laeta. Kasutage laadimiseks lubatud REMS-kiirlaadimisaset.

**Kasutusohutus****Ülekuumenemiskaitse, REMS Lumen 5000/7000/10000**

Prožektoritel REMS Lumen 5000/7000/10000 on ülekuumenemiskaitse. Lubamatu kuumenemise korral heledust vähendatakse ja pärast jahutusperioodi lülitub prožektor tagasi algele heledusele. Kui LED-ehitusprožektor lülitub välja, lülitub see pärast jahutusperioodi automaatselt algele heledusele tagasi.

**⚠ HOIATUS**

**Ärge kiirendage LED-ehitusprožektoril jahtumisprotsessi veega.** Vee sattumine elektritööriista sisse suurendab elektrilöögiohtu.

**Süvätühjenemise kaitse, REMS Lumen 2800 22 V**

LED-ehitusprožektoril on aku süvätühjenemise kaitse (1), mis lülitab LED-ehitusprožektoril kohe välja, kui akut tuleb laadida.

## 4. Korrashoid

Muutmata alljärgnevalt nimetatud hooldustingimusi, soovitatakse lasta kvalifitseeritud spetsialistil teha masinale vähemalt kord aastas elektriseadmete ülevaatus ja korduskontroll. Elektriseadmete korduskontroll on ette nähtud standardi DIN EN 60204 ja õnnetusjuhtumite ennetamise eeskirja DGUV 3 „Elektrisüsteemid ja -seadmed“ kohaselt. Peale selle tuleb järgida kasutuskoahas kehtivaid riiklikke ohutusnorme, reegleid ja eeskirju.

### 4.1. Hooldus

**⚠ HOIATUS**

**Enne puhastustööde tegemist tõmmake pistik pistikupesast välja või eemaldage aku.**

LED-ehitusprožektorid REMS Lumen 5000/7000/10000 ja REMS Lumen 2800 22 V on hooldusvabad.

Puhastage plastosi (nt korpus, plastkettad, akud) üksnes puhastusvahendiga REMS CleanM (art nr 140119) või pehmetoimelise seebi ja niiske pehme lapiga. Ärge kasutage majapidamispuhasteid. Need sisaldavad hulgaliselt kemikaale, mis võivad plastosi kahjustada. Plastosi ei tohi puhastada bensiini, tärpentiinõli, lahustite jms vahenditega.

LED-ehitusprožektoril sisse ei tohi kunagi sattuda vedelikku. LED-ehitusprožektorit ei tohi kasta vedeliku sisse.

### 4.2. Inspeksioon/tööks seadmine

**⚠ HOIATUS**

**Enne tööks seadmist ja parandustööde teostamist eemaldada pistik vooluvõrgust või eemaldada aku!** Neid töid tohivad teha ainult pädevad tehnikud.

Selle LED-ehitusprožektoril valgusallikad ei ole vahetatavad; kui valgusallika kasutamisega on lõppenud, tuleb LED-ehitusprožektor välja vahetada.

## 5. Rikked

5.1. **Rike:** LED-ehitusprožektor ei põle / seda ei saa sisse lülitada.

**Põhjus:**

- Toitepistik ei ole pistikupesas
- LED-ehitusprožektor on üle kuumenenud
- LED-ehitusprožektor on defektne
- Toitejuhe on katki
- Aku on tühi või defektne (REMS Lumen 2800 22 V)

**Abinõu:**

- Ühendage toitepistik pistikupesasse ja lülitage seade sisse.
- Laske LED-ehitusprožektoril jahtuda.
- Laske LED-ehitusprožektorit REMSi lepingulises hooldustöökojas kontrollida.
- Laske LED-ehitusprožektorit REMSi lepingulises hooldustöökojas kontrollida; vajaduse korral vahetage LED-ehitusprožektor välja.
- Laadige akut kiirlaadimiseseadmega või vahetage aku välja.

5.2. **Rike:** LED-lambid põlevad nõrgalt / ei põle üldse. (REMS Lumen 5000/7000/10000)

**Põhjus:**

- LED-ehitusprožektor on üle kuumenenud: Ülekuumenemise kaitselüliti on rakendunud.

**Abinõu:**

- Laske LED-ehitusprožektoril jahtuda.

5.3. **Rike:** REMS Lumen 2800 22 V lülitub kasutamise ajal välja.

**Põhjus:**

- Aku on tühi või defektne

**Abinõu:**

- Laadige akut kiirlaadimiseseadmega või vahetage aku välja.

## 6. Jäätmete kõrvaldamine

Prožektorite REMS Lumen 5000/7000/10000 ja REMS Lumen 2800 22 V laetavaid akusid ja kiirlaadimiseseadmeid ei tohi kasutusel kõrvaldamisel visata olmejäätmete hulka. Need tuleb kõrvaldada seadusega ettenähtud korras. Liitiumakusid ja kõigi akusüsteemide akupakke tohib jäätmena käidelda vaid siis, kui need on tühjad. Täielikult tühjenemata liitiumakude ja akupakkide kõik kontaktid tuleb katta nt isoleerteibiga.

## 7. Tootja garantii

Garantiaeg kestab 12 kuud ja algab hetkest, mil uus toode on esimesele lõpptarbijale üle antud. Üleandmise kuupäeva tõendamiseks tuleb saata ostudokumendi originaal, millele peab olema märgitud ostukuupäev ja toote nimetus. Kõik garantiiajal ilmnevad funktsioonivead, mis on tõendatavalt seotud valmistamis- või materjalivigadega, parandatakse tasuta. Toote garantiaeg ei pikene ega uuene puuduste kõrvaldamisega. Garantii alla ei kuulu kahjustused, mis on tekkinud loomulikust kulumisest, asjatundmatu käsitlemisest või kasutamise nõuete rikkumisest, tootjapoolsete ettekirjutuste mittetäitmise, sobimatute materjalide kasutamise, ülekoormamise, mitteotstarbekohase kasutamise, enda või kellegi teise poolt vale remontimise või muu sarnase põhjuse tõttu, mille eest REMS vastutust ei kanna.

Garantiiteenuseid tohivad osutada ainult firma REMS volitatud lepingulised töökodad. Garantiiõuet võetakse arvesse vaid juhul, kui toode tuuakse firma REMS volitatud lepingulisse töökotta, ilma et seda oleks eelnevalt püütud ise parandada. Asendatud tooted ja osad saavad firma REMS omandiks.

Kohale- ja tagasitoimetamise transpordikulud kannab kasutaja.

Firma REMS volitatud lepinguliste töökodade loendi leiab internetis aadressil [www.rems.de](http://www.rems.de). Riikides, mida seal ei ole nimetatud, tuleb seade viia hoolduskeskusesse SERVICE-CENTER, Neue Rommelshäuser Straße 4, 71332 Waiblingen, Deutschland. Garantii ei piira kasutajale seadusega tagatud õigusi, eelkõige vigadest tingitud garantiinõuete esitamisel edasimüüjatele, samuti tahtliku kohustuste rikkumise ja tootevastutuse nõuete osas.

See garantii allub Saksa seadustele, v.a Saksamaa rahvusvahelise eraõiguse normdokumendid, samuti ei kehti ÜRO konventsioon kaupade rahvusvahelise ostu-müügilepingute kohta (CISG). Selle ülemaailmselt kehtiva tootjagarantii väljastaja on REMS GmbH & Co KG, Stuttgarter Str. 83, 71332 Waiblingen, Deutschland.

---

**deu EG-Konformitätserklärung**

Wir erklären in alleiniger Verantwortung, dass das unter „Technische Daten“ beschriebene Produkt mit den unten aufgeführten Normen gemäß den Bestimmungen der Richtlinien 2014/30/EU, 2014/35/EU, 2011/65/EU, 2015/863/EU, 2009/125/EG übereinstimmt.

**eng EC Declaration of Conformity**

We declare under our sole responsibility that the product described under „Technical Data“ is in conformity with the standards below mentioned following the provisions of Directives 2014/30/EU, 2014/35/EU, 2011/65/EU, 2015/863/EU, 2009/125/EG.

**eng Declaration of Conformity (UK)**

We declare under our sole responsibility that the product described under “Technical Data” is in conformity with the standards below mentioned following the provisions of Regulations S.I. 2016/1091 (as amended), S.I. 2012/3032 (as amended) and 2010/2617 (as amended).

**fra Déclaration de conformité CE**

Nous déclarons, de notre seule responsabilité, que le produit décrit au chapitre « Caractéristiques techniques » est conforme aux normes citées ci-dessous, conformément aux dispositions des directives 2014/30/EU, 2014/35/EU, 2011/65/EU, 2015/863/EU, 2009/125/EG.

**ita Dichiarazione di conformità CE**

Dichiariamo sotto la nostra esclusiva responsabilità che il prodotto descritto in “Dati tecnici” è conforme alle norme indicate secondo le disposizioni delle direttive 2014/30/EU, 2014/35/EU, 2011/65/EU, 2015/863/EU, 2009/125/EG.

**spa Declaración de conformidad CE**

Declaramos bajo responsabilidad única, que el producto descrito en el apartado “Datos técnicos” satisface las normas abajo mencionadas conforme a las disposiciones de las directivas 2014/30/EU, 2014/35/EU, 2011/65/EU, 2015/863/EU, 2009/125/EG.

**nld EG-conformiteitsverklaring**

Wij verklaren op eigen verantwoordelijkheid dat het onder ‘Technische gegevens’ beschreven product in overeenstemming is met onderstaande normen volgens de bepalingen van de richtlijnen 2014/30/EU, 2014/35/EU, 2011/65/EU, 2015/863/EU, 2009/125/EG.

**swe EG-försäkran om överensstämmelse**

Vi förklarar på eget ansvar att produkten som beskrivs under “Tekniska data” överensstämmer med nedanstående standarder i enlighet med bestämmelserna i direktiv 2014/30/EU, 2014/35/EU, 2011/65/EU, 2015/863/EU, 2009/125/EG.

**nno EF-samsvarserklæring**

Vi erklærer på eget aneansvar at det produktet som er beskrevet under „Tekniske data“ er i samsvar med de nedenfor oppførte standardene i henhold til bestemmelsene i direktivene 2014/30/EU, 2014/35/EU, 2011/65/EU, 2015/863/EU, 2009/125/EG.

**dan EF-overensstemmelsesattest**

Vi erklærer på eget ansvar, at det under “Tekniske data” beskrevne produkt opfylder de nedenfor angivne standarder iht. bestemmelserne fra direktiverne 2014/30/EU, 2014/35/EU, 2011/65/EU, 2015/863/EU, 2009/125/EG.

**fin EY-vaatimustenmukaisuusvakuutus**

Vakuutamme yksin vastuullisina, että kohdassa “Tekniset tiedot” kuvattu tuote on alla mainituissa direktiiveissä 2014/30/EU, 2014/35/EU, 2011/65/EU, 2015/863/EU, 2009/125/EG määrättyjen standardien vaatimusten mukainen.

**por Declaração de Conformidade CE**

Declaramos sobre a nossa única responsabilidade que o produto descrito em “Dados técnicos” corresponde com as normas designadas em baixo de acordo com as disposições da Directiva 2014/30/EU, 2014/35/EU, 2011/65/EU, 2015/863/EU, 2009/125/EG.

**pol Deklaracja zgodności WE**

Niniejszym oświadczamy z pełną odpowiedzialnością, iż produkt opisany w rozdziale „Dane techniczne” odpowiada wymienionym niżej normom zgodnie z postanowieniami dyrektyw 2014/30/EU, 2014/35/EU, 2011/65/EU, 2015/863/EU, 2009/125/EG.

**ces EU-prohlášení o shodě**

Prohlašujeme s výhradní odpovědností, že v bodě „Technické údaje“ popsany výrobek odpovídá níže uvedeným normám dle ustanovení směrnice 2014/30/EU, 2014/35/EU, 2011/65/EU, 2015/863/EU, 2009/125/EG.

**slk EU-prehlásenie o zhode**

Prehlasujeme s výhradnou zodpovednosťou, že v bode „Technické údaje“ popísaný výrobok zodpovedá nižšie uvedeným normám podľa ustanovení smernic 2014/30/EU, 2014/35/EU, 2011/65/EU, 2015/863/EU, 2009/125/EG.

**hun EU-megfelelősségi nyilatkozat**

Kizárólagos felelősséggel kijelentjük, hogy a „Technikai adatok” pontban említett termék megfelel, ahogy azt a rendelkezések is előírják a következő szabványoknak 2014/30/EU, 2014/35/EU, 2011/65/EU, 2015/863/EU, 2009/125/EG.

## **hrv Izjava o sukladnosti EZ**

Pod punom odgovornošću izjavljujemo da proizvod opisan u poglavlju "Tehnički podaci" odgovara dolje navedenim normama sukladno direktivama 2014/30/EU, 2014/35/EU, 2011/65/EU, 2015/863/EU, 2009/125/EG.

## **srp EZ deklaracija o usaglašenosti**

Pod punom odgovornošću izjavljujemo da je proizvod opisan u poglavlju „Tehnički podaci“ u skladu sa dole navedenim normama prema odredbama direktiva 2014/30/EU, 2014/35/EU, 2011/65/EU, 2015/863/EU, 2009/125/EG.

## **slv Izjava o skladnosti ES**

Izjavljamo pod izključno odgovornostjo, da je izdelek, ki je opisan v poglavju "Tehnični podatki", skladen s spodaj navedenimi standardi v skladu z določili direktiv 2014/30/EU, 2014/35/EU, 2011/65/EU, 2015/863/EU, 2009/125/EG.

## **ron Declarație de conformitate CE**

Declarăm pe proprie răspundere, că produsul descris la "Date tehnice" corespunde standardelor de mai jos, în conformitate cu prevederile Directivelor europene 2014/30/EU, 2014/35/EU, 2011/65/EU, 2015/863/EU, 2009/125/EG.

## **rus Совместимость по EG**

Мы заявляем под единоличную ответственность, что описанное в разделе „Технические данные“ изделие соответствует приведенным ниже стандартам согласно положениям Директив 2014/30/EU, 2014/35/EU, 2011/65/EU, 2015/863/EU, 2009/125/EG.

## **ell Δήλωση συμμόρφωσης ΕΚ**

Δια της παρούσης και με πλήρη ευθύνη δηλώνουμε ότι το προϊόν που περιγράφεται στα "Τεχνικά χαρακτηριστικά" συμφώνει με τα κάτωθι πρότυπα, σύμφωνα με τους κανονισμούς των Οδηγιών 2014/30/EU, 2014/35/EU, 2011/65/EU, 2015/863/EU, 2009/125/EG.

## **tur AB Uygunluk Beyanı**

"Teknik Veriler" başlıđı altında tarif edilen ürünün 2014/30/EU, 2014/35/EU, 2011/65/EU, 2015/863/EU, 2009/125/EG sayılı direktif hükümleri uyarınca aşağıda yer alan normlara uygun olduğunu, sorumluluđu tarafımıza ait olmak üzere beyan ederiz.

## **bul Декларация за съответствие на ЕО**

Със следното декларираме под собствена отговорност, че описаният в „Технически характеристики“ продукти съответства на посочените по-долу стандарти съгласно разпоредбите на директивите 2014/30/EU, 2014/35/EU, 2011/65/EU, 2015/863/EU, 2009/125/EG.

## **lit EB atitikties deklaracija**

Mes atsakingai pareiškiame, kad skyrjuje „Techniniai duomenys“ aprašytas gaminys atitinka toliau išvardytus standartus pagal 2014/30/EU, 2014/35/EU, 2011/65/EU, 2015/863/EU, 2009/125/EG direktyvų nuostatas.

## **lav ES atbilstības deklarācija**

Ar visu atbildību apliecinām, ka "Tehniskajos datos" aprakstītais produkts atbilst norādītajām normām atbilstoši direktīvu 2014/30/EU, 2014/35/EU, 2011/65/EU, 2015/863/EU, 2009/125/EG prasībām.

## **est EÜ vastavusdeklaratsioon**

Kinnitame ainuvastutajana, et „tehniliste andmete“ all kirjeldatud toode on kooskõlas allpool toodud normidega vastavalt direktiivide 2014/30/EU, 2014/35/EU, 2011/65/EU, 2015/863/EU, 2009/125/EG sätetele.

**EN IEC 55015:2019, EN IEC 61000-3-2:2019, EN 61000-3-3:2013+A1:2019, EN 61547:2009**

REMS GmbH & Co KG  
Stuttgarter Straße 83  
71332 Waiblingen  
Deutschland

2022-09-27

  
Dipl.-Ing. (DH) Artur Däscher  
Manager Design and Development